



2024/2025

Оборудование и химические  
реагенты для аквапарков,  
бассейнов, фонтанов и спа



**ООО "Аквастер"** является одной из лидирующих компаний на российском рынке и специализируется на оптовой поставке и продаже оборудования и химических реагентов для аквапарков, бассейнов, фонтанов и СПА. Наш опыт работы составляет 28 лет.

Ключевыми факторами, определяющими успех нашей компании являются: устоявшиеся, крепкие и доверительные отношения с ведущими мировыми производителями-поставщиками, наличие специалистов высокого уровня, работа слаженного коллектива, корпоративная культура. Особое внимание мы уделяем поддержке командного духа и стремлению к здоровому образу жизни. Наличие спортивной составляющей во многом выступает залогом активной и успешной деятельности.

Будьте активны и здоровы вместе с нами!

## "Аквастер" 2024



Компания ООО "Аквастер" оказывает активную поддержку ветеранам советского и российского спорта, в частности ветеранам футбола, за что получила благодарность от Министра спорта, туризма и молодежной политики Российской Федерации Мутко В.Л.

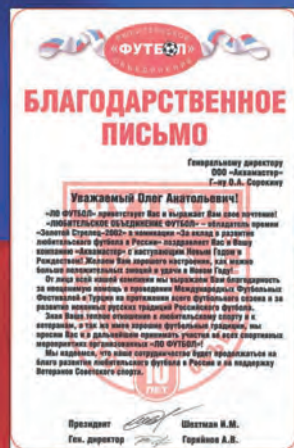



# НАШИ ДОСТИЖЕНИЯ:

- **Чемпион** Москвы среди банков и организаций 2004 года;
- **Обладатель** осеннего суперкубка 2004 года;
- **Чемпион** Москвы среди банков и организаций 2005 года;
- **Чемпион** Международного Футбольного Фестиваля 2005 года в честь 70-летия змс ВАЛЕНТИНА ИВАНОВА;
- **Бронзовый призер** Международного Футбольного Фестиваля 2005 года в честь 70-летия ФСО "СПАРТАК";
- **Финалист** зимнего суперкубка среди банков и организаций 2005 года;
- **Бронзовый призер** Международного Футбольного Фестиваля 2007 года в честь змс ЛИДИИ ИВАНОВОЙ;
- **Серебряный призер** Международного Футбольного Фестиваля 2007 года в честь 50-летия змс РИНАТА ДАСАЕВА;
- **Чемпион** Международного Футбольного Фестиваля 2010 года в честь 50-летия Победы Сборной СССР в Кубке Европы 1960 года;
- **Бронзовый призер** Международного Футбольного Фестиваля 2011 года в честь юбилея президента ЛО "ФУТБОЛ";
- **Серебряный призер** 18-ого Международного Фестиваля Sports and Rest 2012 года «СССР - МЫ СНОВА ВМЕСТЕ».
- **Чемпион** Международного Футбольного Фестиваля 2013 года, посвященный 25-летию победы Олимпийской сборной СССР
- **Чемпион** 25-ого Юбилейного Фестиваля футбола 2015 года, посвященного юбилеям: Анатолия Коробочки, Валерия Шмарова, Сергея Кирьякова, Алексея Смертина.
- **Чемпион** Фестиваля Футбола ассоциации "ИНТЕРФУТБОЛ" 2017 года
- **Чемпион** Фестиваля Футбола ассоциации "ИНТЕРФУТБОЛ" 2018 года
- **Чемпион** Фестиваля Футбола ассоциации "ИНТЕРФУТБОЛ" 2019 года
- **Чемпион** Фестиваля Футбола ассоциации "ИНТЕРФУТБОЛ" 2021 года
- **Чемпион** Фестиваля Футбола ассоциации "ИНТЕРФУТБОЛ" 2022 года
- **Чемпион** Фестиваля Футбола ассоциации "ИНТЕРФУТБОЛ" 2023 года

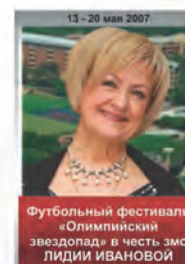

## Звездный "Аквамастер"



### На фотографии (слева направо):

Алексей Разсолов  
Владимир Бесчастных МСМК  
Евгений Ловчев МС  
Эдуард Цихмейструк МСМК  
Игорь Гаврилин МС



Виктор Удалов  
Сергей Петухов  
Николай Савилов  
Платон Захарчук МС  
Виталий Давыдов



Олег Корнаухов МСМК  
Дмитрий Ананко МСМК  
Олег Сорокин  
Алексей Черенков  
Дмитрий Аленичев ЗМС





Оборудование: ООО "Аквастер"

Реализация проекта: ООО "Белая Сфера-Констракшн"

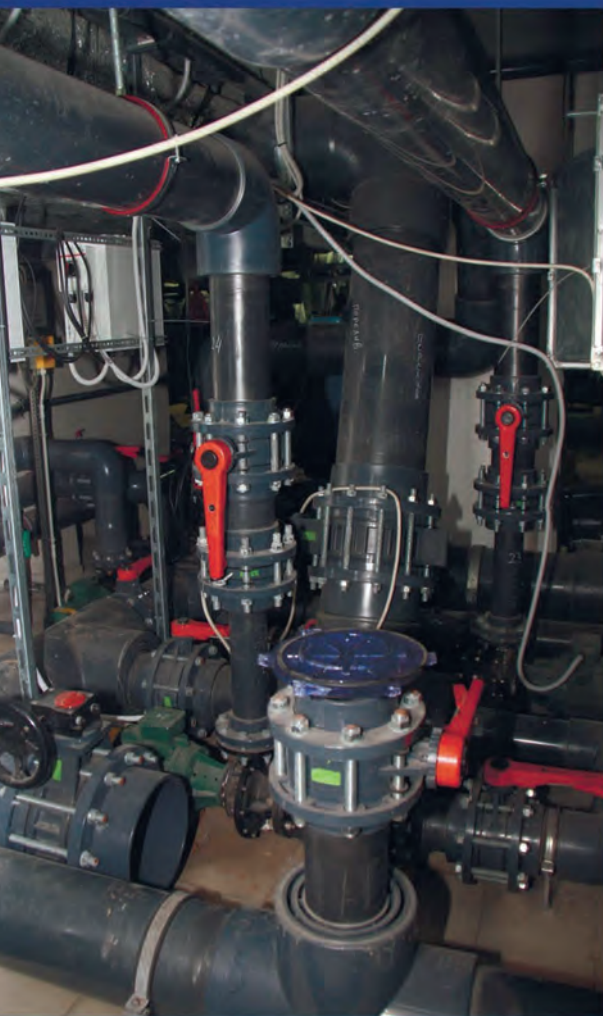

Фитинг AQUARAM



Фильтры и насосы IML

Огромная экспозиция с совокупным объёмом воды 3000 куб.м. даёт поистине исключительную возможность воссоздать экосистему разных уголков Мирового океана





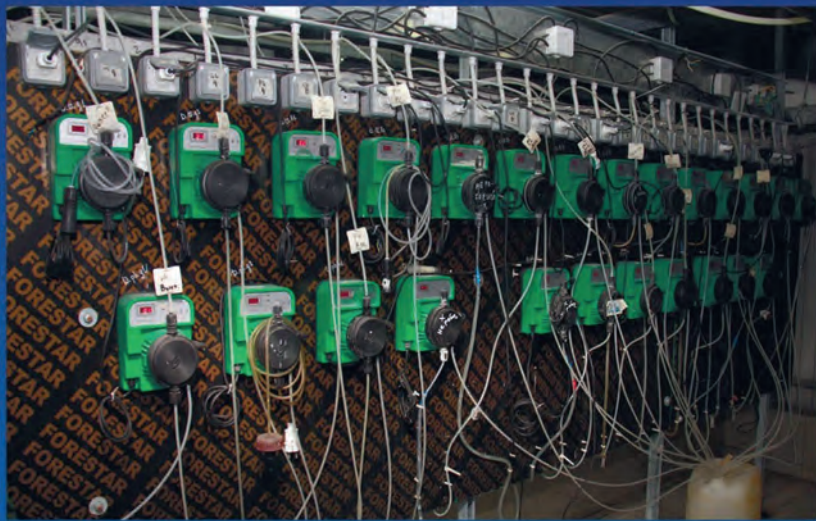

Дозирующие насосы STEIEL



Фотометрические контроллеры STEIEL







**2023**

Легендарная группа  
«КОМБИНАЦИЯ»



## ЕЖЕГОДНЫЕ ДИЛЕРСКИЕ ВСТРЕЧИ И СЕМИНАРЫ







**2022**

Известнейший  
современный поэт  
Александр Вулых







Встреча с лучшим дизайнером  
2016 года – Каримом Рашидом  
Специальные гости: Эвелина  
Бледанс и группа Банд'Эрос

**2016**

## «АКВАМАСТЕР» – ЭТО МЫ!



**2019**

Группа «Белый орел»  
и группа  
«Отпетые мошенники»







**2018**

Специальный гость:  
Гоша Куценко  
и группа «ГК»



**2020**

Украшение вечера:  
группа «Белый орел»  
и группа «ДЮНА»







## Двухкомпонентный фильтрующий материал DFM AM Pen pro Гарантированное качество воды в Вашем бассейне!

Изготавливается путем смешения двух мелкозернистых материалов (природного кварцевого песка и дробленого силикатного стекла). Главной составной частью этих материалов является диоксид кремния. ДФМ позволяет интенсифицировать процесс фильтрации и улучшить качество воды в бассейне без значительных капитальных затрат.

### Изобретение получило мировую оценку.

Этому подтверждение международный патент. Качество продукта оценено нашими партнерами и заказчиками.

Отзывы представлены на сайте [www.aquamaster.ru](http://www.aquamaster.ru) в разделе НОВОСТИ.

## СТР. 22



Тел./факс: (495) 727-52-25  
<http://www.sunnypool.ru>

---

ООО «СанниПул»  
ИНН/КПП 7725793624 / 772501001  
р/сч 40702810302990000046  
Банк АО «АЛЬФА-БАНК» г.Москва  
кор/сч 30101810200000000593  
Адрес 115054, г.Москва, ул.Дубининская, д.57, стр.1 этаж 2 пом I к 7 вф б1а

Техническому директору  
ООО «АКВАМАСТЕР»  
Пену Е.Э.

Благодарственное письмо

Выражаем благодарность техническому директору ООО «АКВАМАСТЕР» Пену Евгению Эммануиловичу за рекомендованное техническое решение по реконструкции системы водоподготовки частного СПА-бассейна.

Строительство частного оздоровительного комплекса велось с 2015 года, частный СПА-бассейн был введен в эксплуатацию осенью 2017 г. СПА-бассейн переливного типа, круглой формы диаметром около 2 м в строительном исполнении на 4 посадочных места кольцеобразный гейзер на дне, барботажные форсунки в сиденьях, по 6 г/массажных форсунок на посадочное место.

На протяжении почти трех лет эксплуатации данного СПА-бассейна (с осени 2017 г. до лета 2020г.), столкнулись с тем, высокая температура (37°C), малый объем самого бассейна (когда при промывке фильтра «уходит» приличный объем подготовленной воды), расположение бассейна на очень освещенном месте не позволяли добиться постоянного качественного состояния воды. «Прыгали» параметры по рН и Сl, образовывалось большое количество мелкодисперсной взвеси - приходилось постоянно добавлять флокулянт в картриджах для улучшения процесса фильтрации.

Летом 2020 г. была произведена реконструкция системы водоподготовки - замена стандартного фильтра с обычной загрузкой кварцевым песком фракцией 0,4-0,8 мм на фильтр с высокой загрузкой двухкомпонентным фильтрующим материалом DFM AM Pen pro.

Результат не заставил себя ждать.

Качество воды заметно улучшилось, почти нет взвешенных частиц в воде, даже расход реагентов снижился.

Можем смело рекомендовать двухкомпонентный фильтрующий материал DFM AM Pen pro для решения подобных задач!

Генеральный директор \_\_\_\_\_ Куликов Д.В.

**ОБЩЕСТВО С ОГРАНИЧЕННОЙ ОТВЕТСТВЕННОСТЬЮ  
«АКВАТОРИЯ»**

630082, г. Новосибирск, ул. Жуковского, 100/4, этаж 1  
ИНН/КПП 5402537500/540201001  
Р/счет 40702810744020003928 в Сибирском банке ОАО «Сбербанк России» г. Новосибирск  
БИК 0450004641 к/счет 30101810500000000641 ОГРН 1115476049039

Техническому директору  
ООО «АкваМастер»  
Пену Е.Э.

Отзыв на новый фильтрующий материал DFM AM Pen pro.

Осенью 2019 года центр океанографии и морской биологии «Дельфиния» г. Новосибирска (ООО «Акватория») решил сложную задачу по замене фильтрующего материала системы водоподготовки для содержания морских млекопитающих. Исходная фильтрующая загрузка отработала свой эксплуатационный срок, но и процессе эксплуатации были выявлены недостатки:

- не достаточно качественная очистка воды в бассейнах содержания животных (мелкодисперсная взвесь в воде, рост хлорамниов);
- образование конуса в фильтрующем слое при нормальной работе фильтра (уменьшение слоя фильтрующего материала в центральной части фильтра).

На сегодняшний день рынок предлагает большое разнообразие фильтрующих материалов с "исключительными характеристиками" такими как высокая скорость фильтрации, пористость загрузок из природных материалов, обеспечивающая сорбирующие свойства и т.д. Изучив и проанализировав все многообразие загрузок, мы приобрели новый фильтрующий материал DFM AM Pen pro в количестве 33 тонны. Кроме фильтрующего материалы в итоге мы получили еще и надежного партнера, готового предоставить своих специалистов для помощи в решении задач в области водоподготовки.

По истечении 9-ти месяцев использования загрузки, хочу отметить следующие изменения:

- улучшились органолептические свойства воды (цветность, прозрачность, запах);
- уменьшилась аммонийная нагрузка на воду, в следствии чего снизилось количество хлорамниов;
- загрузка располагается равномерно в фильтре без уменьшения высоты фильтрующего слоя (не образуется конус при работе фильтра).

На основании выше изложенного компания ООО «Акватория» рекомендует новый фильтрующий материал DFM AM Pen pro к использованию для водоподготовки содержания морских млекопитающих.

Печенкин А.В.









ИНН/КПП 2223624694/222301001  
 ОГРН 1182225026499 ОКПО 31868353  
 Расч. Счет: 40702810423150002292 в  
 Банк: ФИЛИАЛ «НОВОСИБИРСКИЙ» АО «АЛЬФА-БАНК»  
 БИК: 045004774 Корр. Счет: 30101810600000000774  
 Юр. адрес: 656036, Алтайский край, г. Барнаул, ул. Э. Алексеевой, 102, оф. 9  
 info@nw22.ru, www.nw22.ru  
 тел: 8-(3852)-34-27-00, 60-63-87

Техническому директору ООО «АкваМастер»  
 Пен Е.Э.

**Отзыв**

Применение новых материалов и идей всегда сложный процесс, но наша компания не стоит на месте, и мы всегда пробуем новые решения.

Повышение качества очистки воды в бассейне сопряжено с большими финансовыми затратами (увеличение площади фильтрации, замена насосного оборудования и т. д.) и не каждый заказчик готов пойти на это. Применение нового фильтрующего материала «ДФМ» в корне изменило это представление. Особенно хорошо заметны изменения качества фильтрации в момент первоначального запуска бассейна после полной смены воды.

Качество исходной воды, как правило оставляет желать «лучшего». Так на действующем объекте (частный бассейн 52 м3) процесс фильтрования, при загрузке фильтра кварцевым песком, после смены воды составлял 26-30 часов, при этом приходилось производить обратную промывку фильтра 2-3 раза.

После замены фильтрующего материала на «ДФМ» время фильтрации после ударной обработки хлором «новой» воды в бассейне сократилось до 16 часов, при этом обратную промывку производили только один раз.

Загрузка «ДФМ» повышает грязеемкость фильтра, снижает потери воды на обратную промывку в период первоначального запуска и существенно улучшает качество фильтра.

Теперь компания «НВ-Пул» настоятельно рекомендует нашим клиентам замену фильтрующей загрузки на «ДФМ» и применяет ее во всех новых проектах.

Выражаем Вам свою благодарность и ждем от Вас новые материалы, идеи и технологии, чтобы применять их на практике.

С уважением директор ООО «НВ-Пул»  Рыбалко Д.Ф.



ООО «Оазис»  
 ИНН/КПП 7107516866/710701001  
 Адрес: 300041, г. Тула, ул. Советская, д.112, к.12  
 Тел: (4872) 34-25-47  
 Тел: 8-905-118-12-82  
 р/с 40702810800010901490  
 в Филиале «Тульский» ООО КБ «АРЕСБАНК»  
 БИК 047003792 к/с 30101810300000000792

**ОТЗЫВ**

Постоянно развивающийся рынок строительства бассейнов, позволяет всё время находиться в тонусе и не стоять на месте. Стремление строить безопасные, надежные и долговечные бассейны, заставляет постоянно подбирать материалы, оборудование и технологии соответствующие данным требованиям.

Новый фильтрующий материал «ДФМ», разработанный техническим директором компании ООО «АкваМастер» Пен Е.Э., при начальном теоретическом изучении, вызвал неоднозначное мнение по применению, но зная профессионализм и практический опыт разработчика, мы выбрали «ДФМ» и включили его в новый проект строящегося бассейна 5х15.

При засылке «ДФМ» в фильтра нашими сотрудниками было замечено практически отсутствие пыли, что говорит о чистоте фильтрующего материала, а значит о снижении временных и материальных затрат на подготовку его к первоначальному запуску. После запуска системы фильтрации и проведения регламентных работ мы ожидали, в том регионе где строился бассейн, осветления воды в ванне бассейн примерно через 2-3 суток, но к радости Заказчика это произошло на следующий день, то есть фактически через сутки вода стала прозрачной.

При промывке фильтров диаметром 900 мм. с содержанием фильтрующего материала «ДФМ» отмечается сокращение времени промывки даже по сравнению с фильтрами меньшего размера, но содержащих иной фильтрующий материал. Все выше перечисленные практические наблюдения позволяют нам с уверенностью применять фильтрующий материал «ДФМ» в своих проектах.

Выражаем свою особую благодарность за знания, неоценимый опыт и технические решения, которые позволяют развиваться и строить технологичные, и безопасные объекты! Надеемся, что это плодотворное сотрудничество будет долгими и перспективным!

С уважением, инженер компании ООО «Оазис»

Сычугов Владимир!







## Мембраны CGT ALKOR - Гораздо больше, чем просто облицовка для бассейна!

Мембраны премиум-класса имеют эксклюзивные расцветки и текстуры, а также премиальную упаковку со специальной системой размотки, облегчающей процесс установки.

Вашему вниманию представлены следующие линейки пленки:

- AQUACOLOR PF3000
- AQUADECOR PF4000
- AQUASTONE 3D ANTISLIP
- AQUASENSE 3D
- AQUASENSE Signature 3D

Защитное верхнее покрытие

Ведущая формула чернил

Основа ПВХ премиум-класса

Полиэстерная сетка

Основа ПВХ премиум-класса

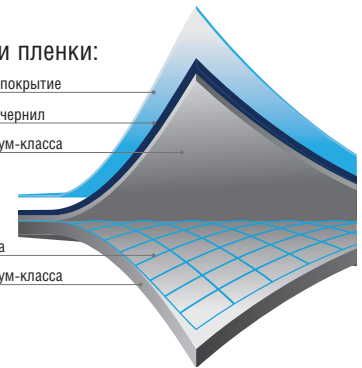

### Преимущества:

- Гарантия 15 лет – Водонепроницаемость!
- Гарантия 3 года – Анти-пятна!
- Безопасно для детей!
- Антискольжение категории C!
- Максимальная температура воды 35°C!
- Многослойное покрытие!
- Высокая устойчивость к растрескиванию и отбеливанию!



MULTILAYER VARNISH



WATER MAX TEMPERATURE



WATERPROOF WARRANTY



QUALITY MATERIAL



ANTI-SLIP CERTIFIED



CERTIFICATION



STAIN RESISTANCE



MADE IN FRANCE

## СТР. 192

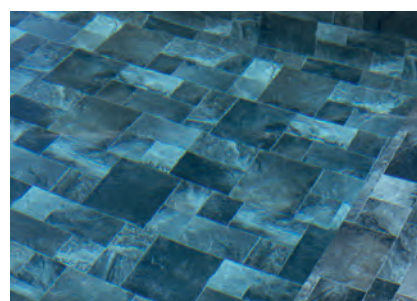
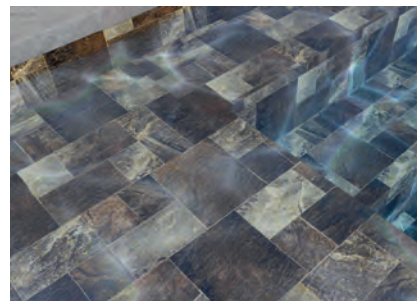
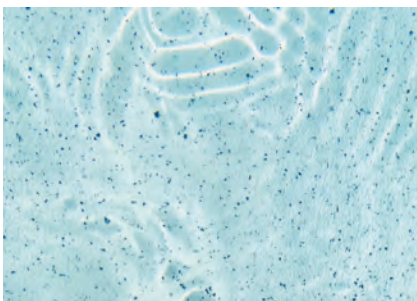
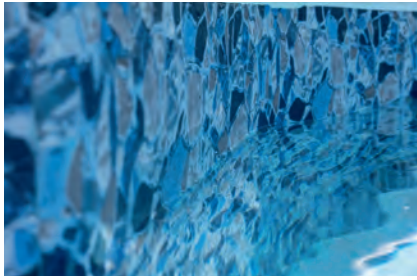



## Полная линейка оборудования фирмы GEMAS



### Представлен широкий ассортимент фильтров для частных и общественных бассейнов

Мотаные фильтры из полиэстера и стекловолокна и ламинированные фильтры из стеклопластика. **Гарантия 2 года!**

Полиэтиленовые фильтры с утолщенными стенками, изготовленные по оригинальной технологии во вращающихся в разных плоскостях центрифугах. **Гарантия 4 года!**

Доступны фильтры, опционально оснащенные дополнительными боковыми люками, смотровыми окнами, а также пластиной с соплами.

**СТР. 16**



### Все насосы оснащены электродвигателями итальянского производства

Корпус выполнен из термопласта, рабочее колесо насосов - из норила, который отличается исключительными механическими и термическими свойствами.

**Гарантия 2 года!**

**СТР. 24**



### Накладные светодиодные светильники в комплекте с закладной с гермовводом (универсальные)

Подводные светильники SlimLED, заполненные смолой. Каркас из ABS-пластика.

Корпус фонаря из поликарбоната, светодиоды встроены в специальную прозрачную смолу. Кабель 2 x 1,5 мм<sup>2</sup> длиной 2,5м. 120° - IP68. **5 лет гарантии от протечки!**

**СТР. 90**



### Закладные в чашу бассейна

Представлены многообразием скиммеров, донных сливов, форсунок и водозаборов.

**СТР. 60**



### Супер-линейка фитинга и запорной арматуры из ПВХ

Ручки шаровых кранов могут использоваться для затяжки накидных гаек шаровых кранов, накидных гаек насосов и фильтров.

**СТР. 186**

### Лестницы из полированной нержавеющей стали AISI 304 и AISI 316

Укомплектованы анкерными креплениями. Ступени LUXE.

Внешний диаметр трубы 42 мм.

**СТР. 52**



### Переливной лоток

Модули решетки перелива, угловые элементы и аксессуары на выбор.

**СТР. 56**

### Новые и улучшенные модели автоматических донных очистителей Aquabot



Модели INO 30 и INO 40 предназначены для очистки бассейнов с любым типом поверхности. Включают функцию очистки стен. Роботы оснащены интеллектуальной системой навигации и различаются по принципу управления. Модель INO 40 с возможностью управления смартфоном (подключение по каналу Bluetooth).

**СТР. 85**







**GEMAS (Турция) - крупнейший производитель оборудования для частных и общественных бассейнов.**

Оборудование представлено более, чем в 40 странах мира, большая часть из которых находится в Европе. Особую широкую известность оборудование приобрело на итальянском и немецком рынках. Широкий ассортимент фильтров, насосов, светильников, лестниц и фитинга.



**PSH (Испания) - известный производитель мощных насосов для пресной и морской воды для бассейнов и аквапарков с вековой историей, которая началась в 1910г. стр. 28**



**IML (Испания) - всемирно известный производитель оборудования для бассейнов, более 60 лет представленный на мировом рынке и более 20 лет - на российском.**



**Панели управления и дозирующая техника OSF (Германия) стр. 43 и 118  
Управление через Bluetooth!**

Изготовлены в Германии на семейном предприятии с более чем 40-летней историей. Позволят полностью автоматизировать обслуживание Вашего бассейна.



**Ультрафиолетовые установки FILTREAU (Голландия) стр. 111  
Усовершенствованные модели от господина Ван Эрпа.**

Увеличенный корпус 90 мм для большего времени контакта. Большая толщина корпуса. Доза УФ излучения 40 мДж/см<sup>2</sup>. До 12 000 часов работы лампы.



**Великолепно зарекомендовавшее себя на рынке оборудование Max Dapra (Италия) стр. 100**

**Не имеющая аналогов в мире патентованная система сварки!**

Широкая линейка теплообменников и электронагревателей с различными типами подключений, включая и солнечные батареи.



**Хорошо известные на российском рынке трубчатые теплообменники Bowman (Великобритания) стр. 96**

Широкая линейка, возможность использования как в пресной, так и в морской воде, простота в обслуживании - возможность замены пучка труб. На рынке существует более 100 лет.



**Hugo Lahme (Германия) - компания существует на рынке с 1945г. стр. 58, 88 и 139**

В сферу производства входит огромный спектр оборудования из бронзы и нержавеющей стали (закладные элементы, осветительное оборудование, развлекательное оборудование т.п.)



**AQUARAM (Испания) - известнейший бренд по производству фитинга и запорной арматуры, качество которых остается неизменно на высшем уровне все эти годы стр. 180**

Буквально в каждом городе России построены бассейны с использованием продукции AQUARAM.



**BIO-UV (Франция) - самый известный европейский производитель оборудования для УФ-обеззараживания воды с использованием технологий как низкого, так и среднего давления стр. 108**

Новые УФ установки для пресной и морской воды для частных и общественных бассейнов, включая аквапарки.



**Дозирующая техника STEIEL (Италия) стр. 112**

Высококачественное оборудование из Италии, зарекомендовавшее себя на российском рынке. В ассортименте представлен весь спектр контроллеров, дозирующих насосов и фотометрических насосов.



**Всемирно известные автоматические донные очистители Aquabot (Израиль) от производителя, специализирующегося исключительно на роботах-пылесосах стр. 85**



**Самый продаваемый бренд в мире химических реагентов для частных и общественных бассейнов hth (Франция) стр. 122**

Химия hth не нуждается в представлении. Она давно зарекомендовала себя на российском рынке как химия отличного качества, делающая воду в бассейне безопасной и приятной для купания.



**Мембраны CGT ALKOR (Канада-Франция) стр. 192**

Самая современная пленка ПВХ с самым передовым дизайном, включая отдельные серии с золотым напылением!

Эксклюзивные расцветки и текстуры, а также премиальная упаковка.

Изготовлены из двух слоев пленки ПВХ премиум-класса и армированы полиэстерной сеткой. Поверхность покрыта эксклюзивным защитным слоем лака для защиты от пятен и износа.



**Пленка ПВХ ELBE (Германия) стр. 195**

Широкий спектр пленки ПВХ: однотонной, цветной, текстурированной.

На любой вкус и бюджет с неизменным немецким качеством!



**JAZZI - давно зарекомендовавший себя на рынке производитель (Китай) стр. 204**

Высококачественные СПА-бассейны и мотаные фильтры.



**LASWIM - на рынке уже около 30 лет и более 12-ти лет сотрудничества с нашей компанией (Китай) стр. 202**

Кроме обычных зарекомендовавших себя фильтров, существуют и линейки фильтров для частных бассейнов с высокой загрузкой. Также представлены светодиодные светильники и фильтрблоки.



**Полная линейка насосов GLONG самовсасывающих и центробежных (Китай) стр. 205**

Широко и давно известная компания, представлена более 10 лет на российском рынке. Крупнейшая фабрика в Китае!



**Всемирно известные автоматические сматывающие устройства DEL (Франция) стр. 133**

Полный спектр наземных и подводных сматывающих устройств высочайшего качества для строящихся и уже существующих бассейнов.

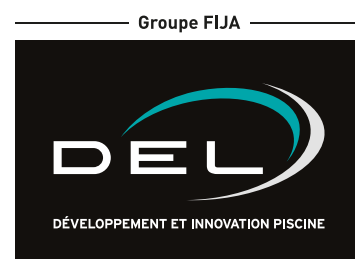



## ОГЛАВЛЕНИЕ

<b>Фильтры и Насосы PREMIUM</b> .....	15	
PSH (Испания), GEMAS (Турция), IML (Испания), Vesgo (Швейцария)		
<b>NEW</b> <b>Модульное оборудование водоподготовки для общественных бассейнов</b> .....	37	
(Россия)		
<b>Блоки управления</b> .....	41	
AM (Франция), OSF (Германия), SMART POOL (Россия)		
<b>NEW</b> <b>Лестницы и поручни. Переливной лоток</b> .....	51	
GEMAS (Турция), IML (Испания), Акватехника (Россия), Акватория (Россия)		
<b>Закладные в чашу бассейна</b> .....	57	
GEMAS (Турция), IML (Испания), Hugo Lahme (Германия), Акватехника (Россия)		
<b>Изделия из нержавеющей стали класса LUXE</b> .....	79	
AQA (Испания)		
<b>NEW</b> <b>Донные очистители</b> .....	83	
Aquatron (Израиль), IML (Испания), GRE (Испания)		
<b>NEW</b> <b>Освещение для бассейнов</b> .....	87	
GEMAS (Турция), IML (Испания), Hugo Lahme (Германия), Акватехника (Россия)		
<b>NEW</b> <b>Оборудование для нагрева воды</b> .....	95	
Max Dapra (Италия), Bowman (Великобритания), GEMAS (Турция)		
<b>Тепловые насосы и осушители воздуха</b> .....	105	
PHNIX (Китай)		
<b>NEW</b> <b>Оборудование для обеззараживания воды</b> .....	107	
BIO-UV (Франция), Wimas (Голландия), STEIEL (Италия), OSF (Германия), IML (Испания), WATERIGA (США), GEMAS (Турция)		
<b>NEW</b> <b>Химические реагенты</b> .....	121	
ARCH (Франция), AM (Турция)		
<b>Сматывающие устройства</b> .....	129	
VAGNER POOL (Чехия), DEL (Франция)		
<b>NEW</b> <b>Аттракционы</b> .....	135	
Hugo Lahme (Германия), Акватехника (Россия), GEMAS (Турция), IML (Испания), AIRTECH (Испания)		
<b>Оборудование для соревнований</b> .....	155	
GEMAS (Турция), IML (Испания), Акватехника (Россия)		
<b>Светомузыкальные фонтаны. Насадки и освещение</b> .....	163	
Gold Cascade (Китай), Aquascape (Индия)		
<b>NEW</b> <b>Фитинги ПВХ</b> .....	179	
AQUARAM (Испания), GEMAS (Турция), Lareter (Италия), (Россия)		
<b>NEW</b> <b>Пленка ПВХ</b> .....	191	
CGT ALKOR (Канада-Франция), Elbtal (Германия), Renolit (Испания)		
<b>NEW</b> <b>Оборудование Китай</b> .....	201	
Laswim, JAZZI, GLONG, NINGBO, JUNLI PIPE		

### Внимание!

В течение года в каталоге возможны изменения и дополнения.

Актуальная информация на нашем сайте [www.aquamaster.ru](http://www.aquamaster.ru)



# Фильтры и Насосы PREMIUM





021816LL



021817LL



### Фильтры FILTRONE

Фильтры выполнены из полиэтилена.  
Максимальное рабочее давление 2 кг/см<sup>2</sup>.  
Скорость фильтрации 50 м<sup>3</sup>/ч/м<sup>2</sup>.  
Боковой 6-позиционный вентиль входит в комплект.



Артикул	Площадь фильтрации, м <sup>2</sup>	Производительность, м <sup>3</sup> /ч	Диаметр, мм	Патрубок, дюйм	Размеры, мм						Загрузка, кг	Вес, кг
					H1	H2	H3	H4	H5	W		
021818	0,25	12,5	560	1 1/2"	730	610	670	250	420	260	100	16,5
021813	0,30	15	615	1 1/2"	805	680	745	270	400	260	150	19,5
021814	0,45	22,5	760	2"	925	805	885	315	465	295	250	26,5
021815	0,66	33	920	2"	1085	965	1025	390	540	295	450	37,5

### Фильтры FILTRONE L

Фильтры выполнены из полиэтилена.  
Максимальное рабочее давление 2,5 кг/см<sup>2</sup>.  
Скорость фильтрации 50 м<sup>3</sup>/ч/м<sup>2</sup>.  
Диаметр крышки 400 мм.

**Боковой 6-позиционный вентиль в комплект не входит.**



Артикул	Площадь фильтрации, м <sup>2</sup>	Производительность, м <sup>3</sup> /ч	Диаметр, мм	Патрубок, дюйм	Размеры, мм					Загрузка, кг	Вес, кг
					H1	H3	H4	H5	W		
021817LL	0,79	39	1000	2 1/2"	1260	1200	480	730	480	700	55
021816LL	1,13	56	1200	2 1/2"	1310	1250	475	685	480	1300	75

### Фильтры FILTRONE LLT

Корпус фильтра изготовлен из полиэтилена.  
Широкая прозрачная завинчивающаяся крышка (внутренний диаметр 400 мм) в комплекте с пластиковой ручкой для открывания.  
Максимальное рабочее давление 2,5 кг/см<sup>2</sup>.  
Скорость фильтрации 50 м<sup>3</sup>/ч/м<sup>2</sup>.  
Боковой 6-позиционный вентиль входит в комплект (кроме 021816LLT).



Артикул	Площадь фильтрации, м <sup>2</sup>	Производительность, м <sup>3</sup> /ч	Диаметр, мм	Патрубок, дюйм	Размеры, мм					Загрузка, кг	Вес, кг
					H1	H3	H4	H5	W		
021813LLT	0,30	15	615	1 1/2"	820	760	260	410	260	125	25
021814LLT	0,45	22,5	760	2"	960	900	350	500	295	250	32
021815LLT	0,66	33	920	2"	1110	1050	375	525	295	450	50
021816LLT	1,13	56	1200	2 1/2"	1280	1230	455	745	480	1330	77



### Фильтры FILTREX

Фильтры выполнены из полиэстера и стекловолокна. Максимальное рабочее давление 2,5 кг/см<sup>2</sup>. Скорость фильтрации 50 м<sup>3</sup>/ч/м<sup>2</sup>. Боковой 6-позиционный вентиль входит в комплект (кроме 021117L).

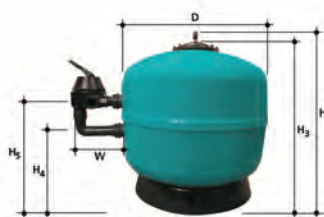

Артикул	Площадь фильтрации, м <sup>2</sup>	Производительность, м <sup>3</sup> /ч	Диаметр, мм	Патрубок, дюйм	Размеры, мм					Загрузка, кг	Вес, кг
					H1	H3	H4	H5	W		
021111	0,16	8	450	1 1/2"	700	675	270	400	260	80	15,4
021112	0,20	10	500	1 1/2"	710	660	305	435	260	100	17,5
021113	0,31	15,5	630	1 1/2"	780	730	330	460	260	150	22,8
021114	0,40	20	710	2"	925	875	385	505	295	250	30
021115	0,54	27	830	2"	975	925	380	510	295	350	38,6
021116	0,63	32	900	2"	1000	950	415	565	295	450	46,3
021117L	0,79	39	1000	2 1/2"	1350	1300	500	880	-	700	63,2

### Фильтры FILTREX T

Фильтры выполнены из полиэстера и стекловолокна. Максимальное рабочее давление 2,5 кг/см<sup>2</sup>. Скорость фильтрации 50 м<sup>3</sup>/ч/м<sup>2</sup>. Верхний 6-позиционный вентиль входит в комплект.



Артикул	Площадь фильтрации, м <sup>2</sup>	Производительность, м <sup>3</sup> /ч	Диаметр, мм	Патрубок, дюйм	Размеры, мм		Загрузка, кг	Вес, кг
					H1	H3		
021111T	0,16	8	450	1 1/2"	780	590	80	13,5
021112T	0,20	10	500	1 1/2"	780	600	100	15,5
021113T	0,31	15,5	630	1 1/2"	850	670	150	20

### Фильтры NEPTUNE

Фильтры выполнены из полиэстера и стекловолокна. Максимальное рабочее давление 2,5 кг/см<sup>2</sup>. Скорость фильтрации 50 м<sup>3</sup>/ч/м<sup>2</sup>. Завинчивающаяся крышка с ручкой облегчает доступ. Боковой 6-позиционный вентиль входит в комплект.



Артикул	Площадь фильтрации, м <sup>2</sup>	Производительность, м <sup>3</sup> /ч	Диаметр, мм	Патрубок, дюйм	Размеры, мм					Загрузка, кг	Вес, кг
					H1	H3	H4	H5	W		
021212	0,20	10	500	1 1/2"	780	730	320	450	260	100	15,55
021213	0,33	16	650	1 1/2"	900	850	360	490	295	150	22,5
021214	0,50	25	800	2"	1005	945	355	505	295	250	37,6







### Фильтры FILTREX HB

#### Высота фильтрующего слоя 1,0 м

Фильтры выполнены из полиэстера и стекловолокна.  
 Максимальное рабочее давление 2,5 кг/см<sup>2</sup>.  
 Скорость фильтрации 50 м<sup>3</sup>/ч/м<sup>2</sup>.  
 Поставляется с боковым люком.  
 Боковой 6-позиционный вентиль входит в комплект.

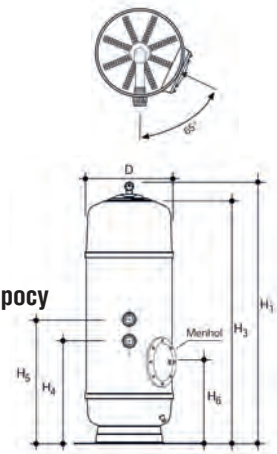

#### Дополнительные опции для фильтров FILTREX HB - по запросу

- смотровое окно;
- максимальное рабочее давление до 4 и 6 кг/см<sup>2</sup>;
- озоностойкий слой.

Артикул	Площадь фильтрации, м <sup>2</sup>	Производительность, м <sup>3</sup> /ч	Диаметр, мм	Патрубок, дюйм	Размеры, мм					Загрузка, кг		Вес, кг
					H1	H3	H4	H5	H6	Гравий	Песок	
021311HB	0,20	10	500	1 1/2"	1610	1490	605	735	580	75	200	30
021312HB	0,31	15,5	630	1 1/2"	1510	1410	590	720	630	100	325	35,2
021313HB	0,40	20	710	2"	1690	1530	690	840	650	150	420	55
021314HB	0,50	25	800	2"	1780	1600	605	755	330	175	525	71
021315HB	0,63	32	900	2"	1765	1650	700	850	715	225	675	78,5

### Фильтры FILTREX-NORM PLUS

#### Высота фильтрующего слоя 1,2 м

Фильтры выполнены из полиэстера и стекловолокна.  
 Максимальное рабочее давление 2,5 кг/см<sup>2</sup>.  
 Коллекторная система в виде пластин с соплами.  
 Смотровое окно и боковой люк в комплекте.

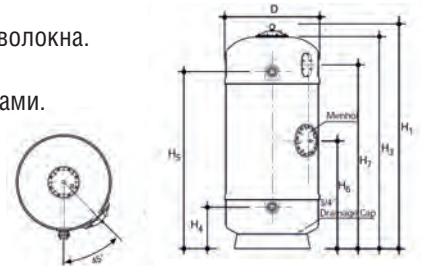

Артикул	Площадь фильтрации, м <sup>2</sup>	Диаметр, мм	Патрубок, дюйм	Размеры, мм							Загрузка, кг		Вес, кг
				H1	H3	H4	H5	H6	H7	Гравий	Песок		
021411	0,31	630	1 1/2"	2070	1950	320	1675	600	1750	100	450	52,65	
021412	0,54	830	2"	1960	1850	385	1560	950	1620	150	750	102	
021413	0,79	1000	2 1/2"	2145	1985	500	1625	970	1670	225	1100	135	
021414	1,23	1250	3"	2560	2320	285	2060	840	1550	350	1725	237	
021415	1,54	1400	4"	2560	2380	840	1610	1000	1600	425	2150	300	
021416	2,01	1600	4"	2500	2320	830	1600	1050	1650	550	2825	355	
021417	2,54	1800	5"	2510	2330	800	1550	1000	1600	700	3550	450	
021418	3,14	2000	5"	2680	2500	980	1740	1100	1790	875	4400	470	
021419	3,80	2200	6"	2680	2900	850	1630	950	1660	1050	5325	685	
021420	4,52	2400	7 1/2"	2780	2600	970	1720	1060	1770	1275	6325	860	
021421	4,91	2500	7 1/2"	2710	-	1000	1800	1090		1375	6875	910	

### Автоматические многопозиционные вентили

Артикул	Тип
0221310	Вентиль автоматический боковой 6-позиционный 1 1/2"
0221320	Вентиль автоматический боковой 6-позиционный 2"





## Фильтры TURBIDRON

Фильтры шпунтовой навивки диаметром от 1200 до 2500 мм.  
Максимальное рабочее давление 2,5 кг/см<sup>2</sup>.  
Диаметр крышки 400 мм.



Артикул	Площадь фильтрации, м <sup>2</sup>	Диаметр, мм	Патрубок, мм	Размеры, мм				Загрузка, кг		Вес, кг
				H1	H3	H4	H5	Гравий	Песок	
021725	1,13	1200	90	1410	1350	520	880	375	1125	110
021718	1,54	1400	110	1560	1500	600	950	500	1450	180
021719	2,01	1600	125	1860	1800	640	1200	675	2075	240
021720	2,54	1800	140	2050	1990	700	1300	900	2750	275
021721	3,14	2000	160	2160	2100	770	1400	1175	3575	300
021722	3,80	2200	200	2360	2300	900	1530	1425	4275	425
021727	4,34	2350	200	2560	2500	900	1700	1525	4625	500
021723	4,52	2400	200	2660	2600	900	1700	1600	4800	535
021724	4,91	2500	200	2770	2710			1750	5250	



### Дополнительные опции для фильтров TURBIDRON - по запросу

- пластина с соплами;
- максимальное рабочее давление 4 или 6 кг/см<sup>2</sup>;
- высота загрузки 1,2 м;
- смотровое окно диаметром 90 мм;
- боковой люк диаметром 400 мм для обслуживания дренажной системы;
- озоностойкий слой.

## Фильтры TURBIDRON BL

Фильтры шпунтовой навивки.  
Максимальное рабочее давление 2,5 кг/см<sup>2</sup>.  
Скорость фильтрации 50 м<sup>3</sup>/ч/м<sup>2</sup>.  
Боковой 6-позиционный вентиль входит в комплект.



Артикул	Площадь фильтрации, м <sup>2</sup>	Производительность, м <sup>3</sup> /ч	Диаметр, мм	Патрубок, дюйм	Размеры, мм						Загрузка, кг	Вес, кг
					H1	H2	H3	H4	H5	W		
021712	0,20	10	500	1 1/2"	740	630	690	300	430	260	100	10,2
021713	0,31	15,5	630	1 1/2"	820	710	770	325	455	260	150	20
021714	0,40	20	710	2"	880	770	830	350	500	295	250	32
021715	0,54	27	830	2"	930	820	880	350	500	295	350	38
021716	0,63	32	900	2"	955	845	940	400	550	295	450	47







### Фильтры TURBIDRON-NORM PLUS

#### Высота фильтрующего слоя 1,2 м

Фильтры шпунтовой навивки диаметром от 900 до 2500 мм.  
Максимальное рабочее давление 2,5 кг/см<sup>2</sup>.  
Коллекторная система в виде пластин с соплами.  
Смотровое окно и боковой люк в комплекте.

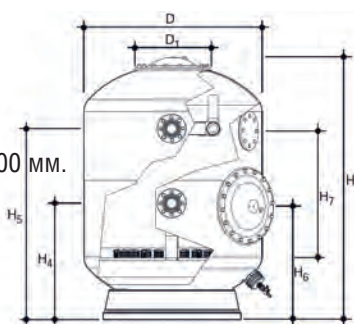

Артикул	Площадь фильтрации, м <sup>2</sup>	Диаметр, мм	Патрубок, мм	Размеры, мм					Загрузка, кг		Вес, кг
				H3	H4	H5	H6	H7	Гравий	Песок	
021512	0,63	900	63	1940	500	1450	900	1200	250	750	52,65
021513	0,79	1000	75	2050	750	1550	900	1200	325	975	102
021514	1,13	1200	75	2200	750	1550	900	1200	450	1350	135
021515	1,54	1400	90	2380	820	1520	1000	1200	575	1775	237
021516	2,01	1600	90	2440	850	1550	950	1200	825	2475	300
021517	2,54	1800	110	2550	900	1600	950	1200	1100	3300	355
021518	3,14	2000	125	2600	950	1700	1100	1200	1425	4275	450
021519	3,80	2200	140	2600	950	1700	1000	1200	1700	5150	470
021523	4,34	2350									
021520	4,52	2400	140	2600	1000	1750	1000	1200	1925	5775	860
021521	4,91	2500	160	2750	900	1700	920	1200	2075	6225	910

### Фильтры NEPTUNE COMMERCIAL

Фильтры выполнены из полиэстера и стекловолокна.  
Максимальное рабочее давление 2,5 кг/см<sup>2</sup>.

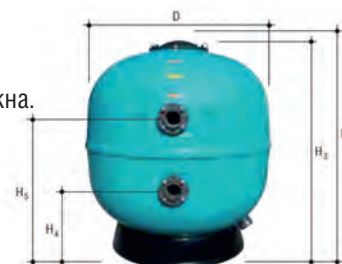

Артикул	Площадь фильтрации, м <sup>2</sup>	Диаметр, мм	Патрубок, мм	Размеры, мм				Загрузка, кг		Вес, кг
				H1	H3	H4	H5	Гравий	Песок	
021216L	1,13	1200	90	1400	1340	480	900	325	975	78,5
021217	1,54	1400	110	1630	1590	640	970	475	1475	145
021218	2,01	1600	125	1870	1810	670	1200	675	2075	202,5
021224	2,54	1800	140	2110	2000	750	1370	900	2750	225
021219	3,14	2000	160	1940	1880	830	1330	1175	3575	245
021220	3,80	2200	200	2350	2240	900	1530	1425	4275	425
021225	4,52	2400	200	2750	2600	900	1700	1650	4950	535

### 6-позиционные вентили

Для полного комплекта 6-позиционных вентилях 02400Т и 02213027Т, необходимо приобретать монтажные комплекты (см. таблицу ниже).



Артикул	Тип
02400Т	Вентиль боковой 6-позиционный 1 1/2"
022150108	Патрубок прямой подсоединения бокового 6-поз. вентиля 1 1/2"
022150064	Патрубок угловой подсоединения бокового 6-поз. вентиля 1 1/2"
022130001	Вентиль боковой 6-позиционный 2 1/2"
02213027Т	Вентиль боковой 6-позиционный 2"
022150232	Патрубок прямой подсоединения бокового 6-поз. вентиля 2"
022150231	Патрубок угловой подсоединения бокового 6-поз. вентиля 2"
02100013	Адаптер 63 мм подсоединения углового патрубка
022130002	Вентиль боковой 6-позиционный 3"
02403Т	Вентиль верхний 6-позиционный 1 1/2"



## Фильтры TURBIDRON HORIZONTAL

Высота фильтрующего слоя от 0,6 до 1,2 м

Фильтры шпунельной навивки диаметром от 1000 до 2500 мм.

Максимальное рабочее давление 2,5 кг/см<sup>2</sup>.

Диаметр крышки 400 мм.

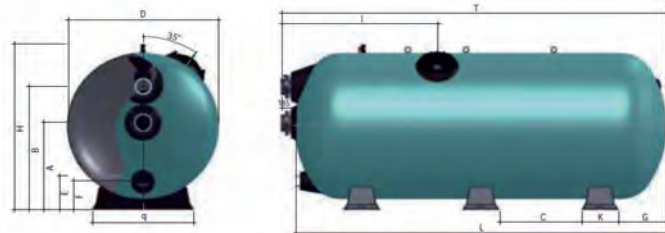

Артикул	Площадь фильтрации, м <sup>2</sup>	Диаметр, мм	Длина, мм	Патрубок, мм	Размеры, мм											Загрузка, кг		Вес, кг
					A	B	C	E	F	G	H	I	K	P	T	Гравий	Песок	
02197161	1,13	1000	1500	90	600	850	400	300	250	300	1200	750	250	680	1600	315	945	138
02197162	1,70	1000	2000	125	600	850	400	300	250	500	1200	1250	500	680	2600	525	1575	208
02197171	2,10	1200	2000	125	720	1020	300	330	250	350	1350	1000	500	820	2100	500	1525	216
02197172	2,67	1200	2500	140	720	1020	500	330	250	500	1350	1250	500	820	2600	625	1900	258
02197181	2,33	1400	2000	125	840	1270	300	360	350	350	1700	1000	500	950	2110	800	2350	262
02197182	2,93	1400	2500	140	840	1270	500	360	350	500	1700	1250	500	950	2610	975	2950	310
02197183	3,67	1400	3000	160	840	1270	800	360	350	600	1700	1500	500	950	3110	1175	3525	359
02197191	2,90	1600	2000	140	960	1360	300	390	250	350	1870	1000	500	1090	2130	900	2700	310
02197192	3,50	1600	2500	160	960	1360	500	390	250	500	1870	1250	500	1090	2630	1125	3375	366
02197193	4,57	1600	3000	160	960	1360	800	390	250	600	1870	1500	500	1090	3130	1350	4050	421
02197194	5,43	1600	4000	160	960	1360	800	390	250	600	1870	1500	500	1090	4130	1500	4450	561
02197195	6,33	1600	4500	200	960	1360	800	390	250	600	1870	1500	500	1090	4630	1675	5050	631
02197201	3,80	1800	2500	160	1080	1530	500	420	300	500	2080	1250	500	1225	2670	1575	4725	472
02197202	4,67	1800	3000	160	1080	1530	800	420	300	600	2080	1500	500	1225	3170	1900	5675	541
02197203	5,53	1800	3500	200	1080	1530	500	420	300	500	2080	1750	500	1225	3670	2200	6625	611
02197204	6,37	1800	4000	200	1080	1530	500	420	300	500	2080	2000	500	1225	4170	2525	7550	680
02197211	4,10	2000	2500	160	1200	1700	500	450	400	500	2300	1250	500	1360	2690	1750	5250	540
02197212	5,07	2000	3000	160	1200	1700	800	450	400	600	2300	1500	500	1360	3190	2100	6300	617
02197213	6,00	2000	3500	200	1200	1700	500	450	400	500	2300	1750	500	1360	3690	2450	7350	694
02197214	6,97	2000	4000	200	1200	1700	650	450	400	600	2300	2000	500	1360	4190	2800	8400	771
02197215	7,87	2000	4500	225	1200	1700	900	450	400	600	2300	2250	500	1360	4690	3150	9450	848
02197216	8,83	2000	5000	225	1200	1700	1060	450	400	650	2300	2100	500	1360	5190	3500	10500	925
02197221	4,57	2200	2500	200	1320	1870	500	485	500	500	2470	1250	500	1500	2690	1925	5775	673
02197222	5,50	2200	3000	200	1320	1870	800	485	500	600	2470	1500	500	1500	3190	2325	6925	766
02197223	6,57	2200	3500	200	1320	1870	500	485	500	500	2470	1750	500	1500	3690	2700	8100	860
02197224	7,63	2200	4000	225	1320	1870	650	485	500	600	2470	2000	500	1500	4190	3075	9250	953
02197225	8,60	2200	4500	225	1320	1870	650	485	500	600	2470	2250	500	1500	4690	3475	10400	1046
02197226	9,57	2200	5000	250	1320	1870	900	485	500	600	2470	2500	500	1500	5190	3850	11550	1245
02197231	5,97	2400	3000	200	1440	2040	800	510	600	600	2400	1500	500	1630	4220	3025	9075	935
02197232	7,13	2400	3500	200	1440	2040	500	510	600	500	2670	1750	500	1630	4220	3525	10600	1277
02197233	8,27	2400	4000	225	1440	2040	650	510	600	600	2670	2000	500	1630	4220	4025	12100	1413
02197241	8,90	2500	4000	225	1500	2125	650	540	600	600	2770	4000	500	1700	4220	4200	12600	1486
02197242	11,37	2500	5000	250	1500	2125	1060	540	600	650	2770	5000	500	1360	5220	5250	15750	1769

**Примечание:**

По запросу возможна поставка фильтров с максимальным рабочим давлением 4 кг/см<sup>2</sup>.





### Пятивентильная группа для одного фильтра

В комплект входят: пять тройников, один угол 90°, пять дроссельных заслонок, трехметровая труба, двенадцать фланцевых соединений с болтами и прокладками. При заказе вентильных групп обязательно указывайте модель и артикул фильтра.

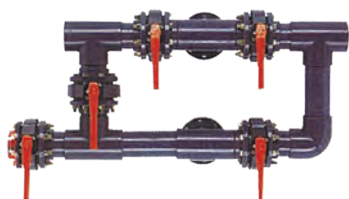

Артикул	Диаметр, мм
131603B	110
131604B	125
131605B	140
131606B	160
131607B	200
131608B	225

**Примечание:** Вентильная группа поставляется в разобранном виде.



### Кольца суппорта пятивентильной группы (в комплекте 2 шт.)

Артикул	Диаметр, мм
13911111	90
13911112	110
13911113	125
13911114	140
13911115	160
13911116	200
13911117	225

### Суппорты для пятивентильной группы (1 шт.)

Артикул	Высота, мм
13911111	1500
13911112	2000

### Муфты амортизационные



Артикул	Диаметр, мм
0141113	Ø63
0141114	Ø75
0141115	Ø90
0141116	Ø110
0141117	Ø140
0141118	Ø160
0141119	Ø200
0141120	Ø250

### Фильтрующий материал



Артикул	Тип	Вес мешка, кг
SAND0508	Песок фракции 0,5-1,0 мм	25
SAND0820	Гравий фракции 1,0-2,0 мм	25
DFM AM Pen pro	Двухкомпонентный фильтрующий материал	24



## Реверсивные универсальные автоматические вентили BESGO

Изготовлены из нПВХ с манжетами из озоностойкого витона.  
 Пневматический или гидравлический привод поршней с давлением 3,5 бар.  
 При отключении питания поршни возвращаются в положение "фильтрация".  
 Низкое гидравлическое сопротивление.  
 Поставляются в комплекте с электромагнитным клапаном.

### 5-позиционные автоматические вентили

Артикул	d, мм	N, мм	M, мм	H, мм	W, мм
083103	50	127.5	125	579	129
083102	50	190	190	668	129
083202	63	190	190	737	164
083203	63	210	230	737	164
083302	75	270	270	917	254
083401	90	300	300	1075	298
083502	110	400	400	1361	358
083601	140	450	450	1601	443

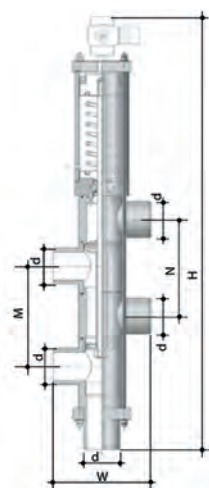

### 3-позиционные автоматические вентили

Артикул	d, мм	F, мм	G, мм	H, мм	W, мм
083130	50	107	95	478	129
083230	63	118	95	507	164
083330	75	173	125	647	254
083430	90	179	150	775	298
083530	110	212	180	961	358
083630	140	286	225	1151	443

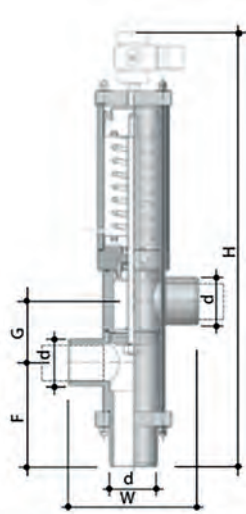

### 5-позиционные автоматические вентили для морской воды

Артикул	d, мм
083202-S	63
083301-S	75
083401-S	90
083502-S	110

### 3-позиционные автоматические вентили для морской воды

Артикул	d, мм
083230-S	63
083330-S	75
083430-S	90
083530-S	110

### Монтажные комплекты для подключения к фильтрам IML вентилей Besgo

При заказе комплектов для подключения для каждого фильтра приобретать один комплект.

Артикул	Подключение, мм
KIT1CONNECT	Ø50
KIT2CONNECT	Ø63





### Насосы STREAMER MINI

Самовсасывающие насосы с префильтром.  
 Двигатель с защитой IP55, изоляция класса F, 50 Гц,  
 2850 оборотов в минуту, патрубок  $\varnothing 50$  мм.  
 Соединительные муфты в комплекте.



Артикул	Модель	Тип	Вес, кг
0111STRM50M	STRM-50M	С префильтром 7,9 м <sup>3</sup> /ч H=10 230 В 0,37 кВт	10,14
0111STRM80M	STRM-80M	С префильтром 10,8 м <sup>3</sup> /ч H=10 230 В 0,55 кВт	12,2
0111STRM80T	STRM-80T	С префильтром 10,8 м <sup>3</sup> /ч H=10 400 В 0,55 кВт	12,0
0111STRM100M	STRM-100M	С префильтром 14,9 м <sup>3</sup> /ч H=10 230 В 0,75 кВт	11,8
0111STRM100T	STRM-100T	С префильтром 14,9 м <sup>3</sup> /ч H=10 400 В 0,75 кВт	10,62
0111STRM150M	STRM-150M	С префильтром 19,5 м <sup>3</sup> /ч H=10 230 В 1,1 кВт	11,8
0111STRM150T	STRM-150T	С префильтром 19,5 м <sup>3</sup> /ч H=10 400 В 1,1 кВт	10,62

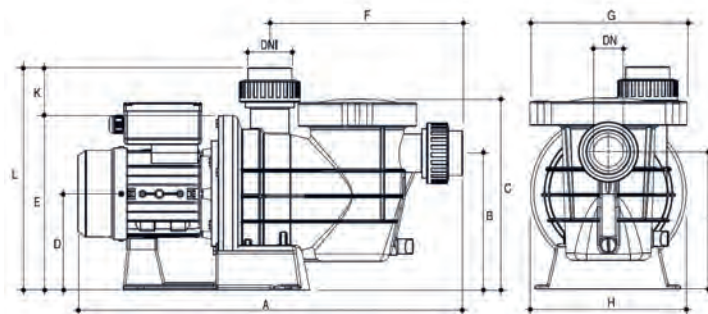
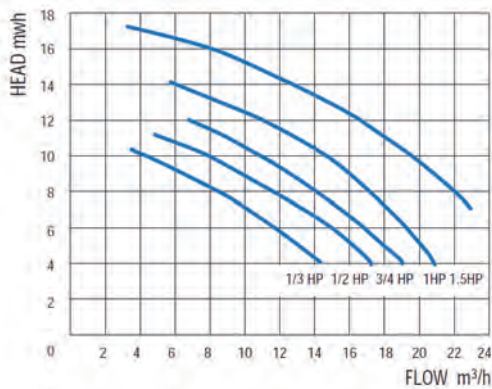

Модель	Мощность	Сила тока, А		Напор, м							
		I	III	4	6	8	10	11	12	14	16
				Производительность, м <sup>3</sup> /ч							
STRM-50M	0,37	2,6	-	17,2	14,9	11,4	7,9	4,8	-	-	-
STRM-80T/M	0,55	3,5	1,45	18,9	16,7	13,5	10,8	9,0	6,8	-	-
STRM-100T/M	0,75	3,5	1,45	20,8	19,3	17,1	14,9	13,2	10,5	6,0	-
STRM-150T/M	1,1	4,6	1,9	26	24,8	22	19,5	18	16,5	12,5	15



Модель	Размеры, мм										DNA	DNI
	A	K	B	C	D	E	F	G	H	L		
STRM-50M	540	70	175	265	140	240	255	210	210	315	11/2"	11/2"
STRM-80T/M	540	70	175	265	140	240	255	210	210	315	11/2"	11/2"
STRM-100T/M	540	70	175	265	140	240	255	210	210	315	11/2"	11/2"
STRM-150T/M	540	70	175	265	140	240	255	210	210	315	11/2"	11/2"



## Насосы STREAMER 2010

Самовсасывающие насосы с префильтром.  
 Двигатель с защитой IP55, изоляция класса F, 50 Гц,  
 2850 оборотов в минуту, патрубок Ø63 мм.  
 Соединительные муфты в комплекте.



Артикул	Модель	Тип	Вес, кг
0111STRN150M	STRN-150M	С префильтром 24 м3/ч H=10 230 В 1,1 кВт	15,095
0111STRN150T	STRN-150T	С префильтром 24 м3/ч H=10 400 В 1,1 кВт	14,42
0111STRN200M	STRN-200M	С префильтром 27,5 м3/ч H=10 230 В 1,5 кВт	17,15
0111STRN200T	STRN-200T	С префильтром 27,5 м3/ч H=10 400 В 1,5 кВт	16,28
0111STRN300T	STRN-300T	С префильтром 32,4 м3/ч H=10 400 В 2,2 кВт	16,28

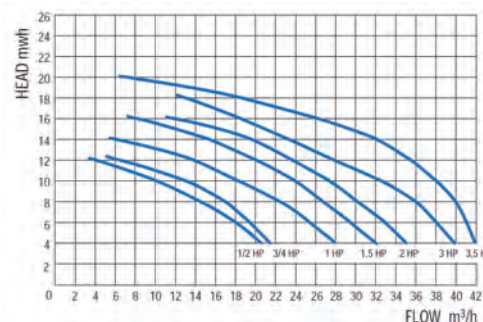
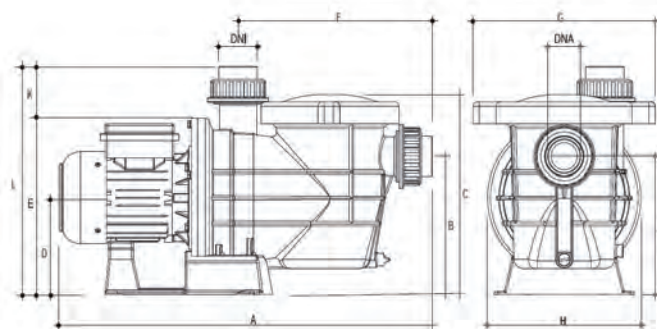

Модель	Мощность кВт	Сила тока, А		Напор, м							
		I	III	4	6	8	10	12	14	16	18
		230 В	400 В	Производительность, м³/ч							
0111STRN150T/M	1,1	6,4	2,7	32	29,7	26,5	24	20	15,5	8	-
0111STRN200T/M	1,5	8,7	3,5	35	33	30	27,5	23,8	19,5	12	-
0111STRN300T	2,2		3,9	40	38	36	32,4	27,6	23,2	18,5	13



Модель	Размеры, мм										DNA	DNI
	A	K	B	C	D	E	F	G	H	L		
0111STRN150T/M	630	80	215	310	160	275	320	292	245	355	2"	2"
0111STRN200T/M	630	80	215	310	145	275	320	292	245	355	2"	2"
0111STRN300T	630	80	215	310	145	275	320	292	245	355	2"	2"







## Насосы FLOODER

Мощные самовсасывающие насосы с префильтром. Идеальны для большого потока с низким давлением. Двигатель с защитой IP55, изоляция класса F, 50 Гц, 2850 оборотов в минуту, патрубок  $\varnothing 110$  мм. Соединительные муфты в комплекте.



Артикул	Модель	Тип	Вес, кг
0111FLO30	FLO 300T	С префильтром 47 м <sup>3</sup> /ч Н=10 400 В 2,2 кВт	30,75
0111FLO35	FLO 350T	С префильтром 70 м <sup>3</sup> /ч Н=10 400 В 2,6 кВт	30,75
0111FLO45	FLO 450T	С префильтром 78 м <sup>3</sup> /ч Н=10м 400 В 3,3 кВт	33,85
0111FLO55	FLO 550T	С префильтром 88 м <sup>3</sup> /ч Н=10м 400 В 4,0 кВт	40,6
0111FLO75	FLO 750T	С префильтром 131 м <sup>3</sup> /ч Н=10м 400 В 5,5 кВт	48,45
0111FLO100	FLO 1000T	С префильтром 140 м <sup>3</sup> /ч Н=10м 400 В 7,4 кВт	54,6
0111FLO125	FLO 1250T	С префильтром 144 м <sup>3</sup> /ч Н=10м 400 В 9,2 кВт	54,6

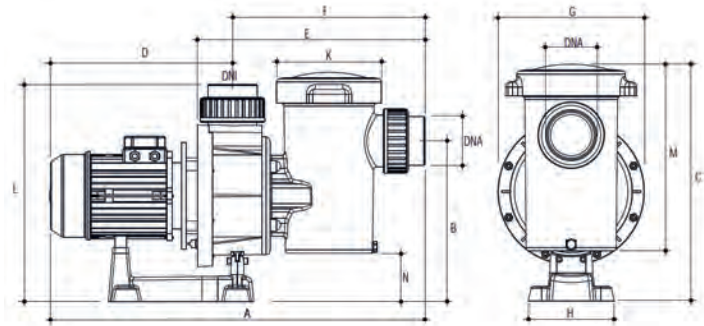
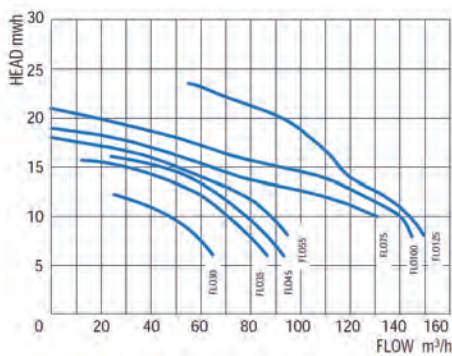

Модель	Мощность кВт	Сила тока, А		Напор, м							DNA	DNI
		III	6	8	10	12	14	16	17			
		400 В	Производительность, м <sup>3</sup> /ч									
FLO 300T	2,2	6,0	65	56,5	47	25	-	-	-	4"	4"	
FLO 350T	2,6	6,0	86	78	70	60	45	12	-	4"	4"	
FLO 450T	3,3	6,75	94	88	78	68	55	24	-	4"	4"	
FLO 550T	4,0	8,0	102	95	88	78	60	40	23	4"	4"	



Модель	Мощность кВт	Сила тока, А		Напор, м							DNA	DNI
		III	8	10	12	14	16	18	20	24		
		400 В	Производительность, м <sup>3</sup> /ч									
FLO 750T	5,5	12,1	140	131	110	76	53	25	-	-	4"	4"
FLO 1000T	7,4	15,8	145	140	126	108	75	50	18	-	4"	4"
FLO 1250T	9,2	15,8	150	144	134,3	120	113	104	92,7	56,8	4"	4"



Модель	Размеры, мм											
	A	K	B	C	D	E	F	G	H	L	M	N
FLO 300T	890	265	415	590	400	573	485	358	210	550	467	115
FLO 350T	890	265	415	590	400	573	485	358	210	550	467	115
FLO 450T	890	265	415	590	400	573	485	358	210	550	467	115
FLO 550T	910	265	415	590	420	573	485	358	210	550	467	115
FLO 750T	910	265	415	590	420	573	485	358	210	550	467	115
FLO 1000T	930	265	415	590	440	573	485	358	210	550	467	115
FLO 1250T	930	265	415	590	440	573	485	358	210	550	467	115



## Насосы FLOODER JET

Мощные насосы без префильтра.  
Идеальны для большого потока с низким давлением.  
Двигатель с защитой IP55, изоляция класса F, 50 Гц,  
2850 оборотов в минуту, патрубок  $\varnothing 110$  мм.  
Соединительные муфты в комплекте.



Артикул	Модель	Тип	Вес, кг
0111FLJ30M	FLJ 300M	Без префильтра 47 м <sup>3</sup> /ч H=10 230 В 2,2 кВт	25,75
0111FLJ30	FLJ 300T	Без префильтра 47 м <sup>3</sup> /ч H=10 400 В 2,2 кВт	24,75
0111FLJ35	FLJ 350T	Без префильтра 70 м <sup>3</sup> /ч H=10 400 В 2,6 кВт	24,75
0111FLJ45	FLJ 450T	Без префильтра 78 м <sup>3</sup> /ч H=10 400 В 3,3 кВт	28,65
0111FLJ55	FLJ 550T	Без префильтра 88 м <sup>3</sup> /ч H=10 400 В 4,0 кВт	36,05
0111FLJ75	FLJ 750T	Без префильтра 112 м <sup>3</sup> /ч H=10 400 В 5,5 кВт	44,0
0111FLJ100	FLJ 1000T	Без префильтра 136,6 м <sup>3</sup> /ч H=10 400 В 7,4 кВт	50,15
0111FLJ125	FLJ 1250T	Без префильтра 144 м <sup>3</sup> /ч H=10 400 В 9,2 кВт	50,15

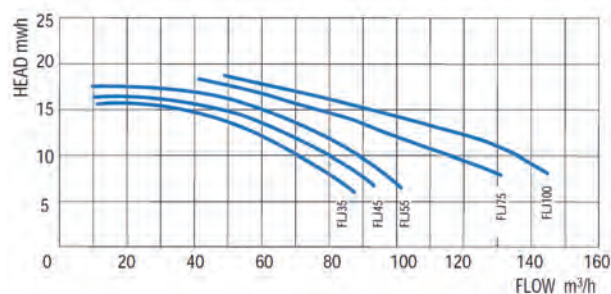
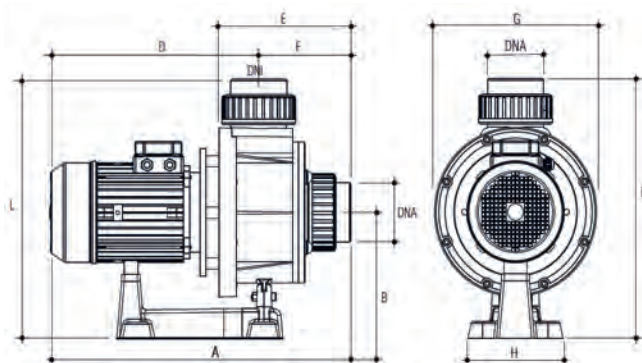

Модель	Мощность кВт	Сила тока, А III 400 В	Напор, м						
			6	8	10	12	14	16	17
FLJ 300T	2,2	6,0	65	56,5	47	25	-	-	-
FLJ 350T	2,6	6,0	86	78	70	60	45	12	-
FLJ 450T	3,3	6,75	94	88	78	68	55	24	-
FLJ 550T	4,0	8,0	102	95	88	78	68	50	28

Модель	Мощность кВт	Сила тока, А III 400 В	Напор, м							
			8	10	11	12	13	14	16	18
FLJ 750T	5,5	12,1	121	112	107	101	96	87	65,5	42,5
FLJ 1000T	7,4	15,8	145	136,6	130	123	113	101,5	78,5	49,5
FLJ 1250T	9,2	15,8	150	144	139,5	134,3	127,5	120	113	104



Модель	Размеры, мм									DNA	DNI
	A	B	D	E	F	G	H	L			
FLJ 300T	600	268	395	293	205	358	210	550	4"	4"	
FLJ 350T	600	268	395	293	205	358	210	550	4"	4"	
FLJ 450T	600	268	395	293	205	358	210	550	4"	4"	
FLJ 550T	620	268	415	293	205	358	210	550	4"	4"	
FLJ 750T	620	268	415	293	205	358	210	550	4"	4"	
FLJ 1000T	640	268	435	293	205	358	210	550	4"	4"	
FLJ 1250T	640	268	435	293	205	358	210	550	4"	4"	



### Насосы AMERICA самовсасывающие



Самовсасывающие насосы с префильтром. Корпус изготовлен из полипропилена, усиленного стекловолокном, обеспечивает длительный срок службы. Двигатель с защитой IP55, изоляция класса F, 50 Гц, 3000 оборотов в минуту, патрубок Ø50. Соединительные муфты в комплекте.

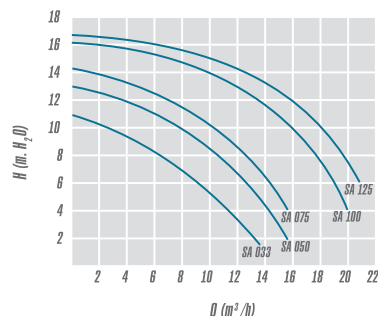
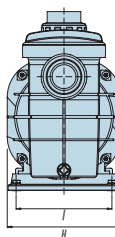
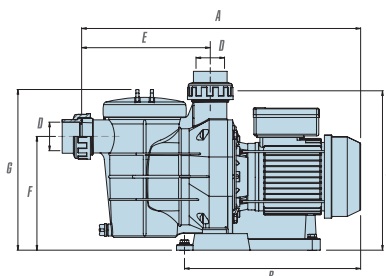

Артикул	Тип	Размеры, мм										Вес, кг
		A	B	C	D	E	F	G	H	I		
SA033M	С префильтром 6 м³/ч H=6 230 В 0,25 кВт	475	296	280	∅50	225	200	285	199	168	9,7	
SA050M	С префильтром 6,5 м³/ч H=8 230 В 0,37 кВт	475	296	280	∅50	225	200	285	199	168	10,0	
SA075M	С префильтром 11,6 м³/ч H=8 230 В 0,55 кВт	490	311	280	∅50	225	200	285	199	168	12,0	
SA075T	С префильтром 11,6 м³/ч H=8 400 В 0,55 кВт	490	311	280	∅50	225	200	285	199	168	12,0	
SA100M	С префильтром 13,2 м³/ч H=10 230 В 0,75 кВт	490	311	280	∅50	225	200	285	199	168	12,5	
SA100T-M	С префильтром 13,2 м³/ч H=10 400 В 0,75 кВт	490	311	280	∅50	225	200	285	199	168	12,5	
SA125M	С префильтром 18,1 м³/ч H=10 230 В 1,10 кВт	490	311	280	∅50	225	200	285	199	168	13,5	
SA125T	С префильтром 18,1 м³/ч H=10 400 В 1,10 кВт	490	311	280	∅50	225	200	285	199	168	13,5	

### Насосы MINI и MAXI самовсасывающие для морской воды

Пластиковые насосы MINI и MAXI – идеальное соотношение относительно невысокой цены пластикового насоса и высокой коррозионной устойчивости бронзового насоса. Разработаны специально для перекачивания морской воды.



### Насосы MINI самовсасывающие

Самовсасывающие насосы с префильтром. Двигатель с защитой IP55, изоляция класса F, 50 Гц, 3000 оборотов в минуту. Соединительные муфты в комплекте.

Артикул	Модель	Тип	L, мм	Вес, кг
1MIN1030M2V	MINI-33M	С префильтром 6,5 м³/ч H=10 230 В 0,25 кВт	496	9,4
1MIN1050M2V	MINI-50M	С префильтром 7,9 м³/ч H=10 230 В 0,37 кВт	496	10,0
1MIN1080M2V	MINI-80M	С префильтром 10,5 м³/ч H=10 230 В 0,60 кВт	496	10,9
1MIN0100M2V	MINI-100M	С префильтром 12,5 м³/ч H=10 230 В 0,75 кВт	496	11,8
1MIN0150M2V	MINI-150M	С префильтром 18 м³/ч H=10 230 В 1,1 кВт	518	14,0



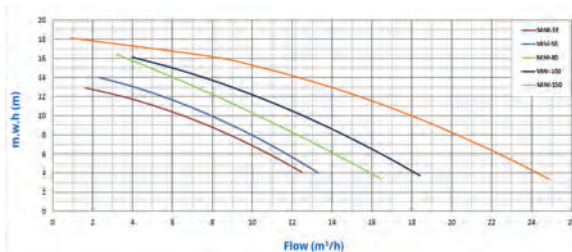
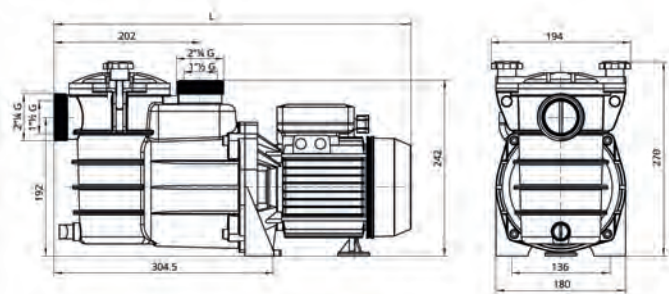

Модель	Мощность кВт	Сила тока, А		Напор, м						DN вход	DN выход
		I	4	6	8	10	12	14	16		
MINI-33M	0,25	2,6	12,5	10,8	9	6,5	3,3	-	-	1 1/2" / Ø50	1 1/2" / Ø50
MINI-50M	0,37	3,2	13,3	11,7	10	7,9	5,6	2,3	-	1 1/2" / Ø50	1 1/2" / Ø50
MINI-80M	0,60	4,2	16,5	14,4	12,5	10,5	8,6	6,3	3,3	1 1/2" / Ø50	1 1/2" / Ø50
MINI-100M	0,75	4,6	18,4	16,4	14,4	12,5	10,4	7,8	4	1 1/2" / Ø50	1 1/2" / Ø50
MINI-150M	1,1	6,2	24,2	22,4	20,2	18	15,3	12,2	8,4	1 1/2" / Ø50	1 1/2" / Ø50

**Насосы MAXI самовсасывающие**

Самовсасывающие насосы с префильтром.  
 Двигатель с защитой IP55, изоляция класса F, 50 Гц,  
 3000 оборотов в минуту.  
 Соединительные муфты в комплекте.



Артикул	Модель	Тип	L, мм	Вес, кг
1MAX0150M2V	MAXI-15M	С префильтром 16,8 м³/ч H=10 230 В 1,1 кВт	719	18,3
1MAX0150T4V	MAXI-15T	С префильтром 16,8 м³/ч H=10 400 В 1,1 кВт	719	18,3
1MAX0200M2V	MAXI-20M	С префильтром 27,6 м³/ч H=10 230 В 1,5 кВт	719	19,6
1MAX0200T4V	MAXI-20T	С префильтром 27,6 м³/ч H=10 400 В 1,5 кВт	719	19,6
1MAX0300T4V	MAXI-30T	С префильтром 38,8 м³/ч H=10 400 В 2,2 кВт	719	22,7
1MAX0400T4V	MAXI-40T	С префильтром 52,2 м³/ч H=10 400 В 3,0 кВт	752	27,0

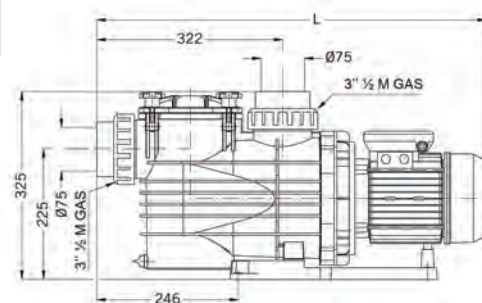
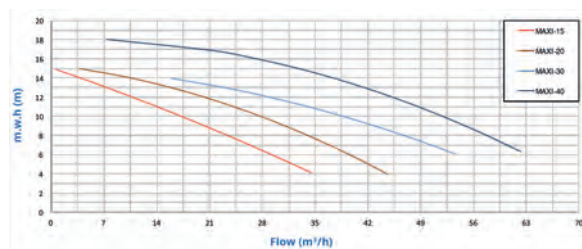

Модель	Мощность кВт	Сила тока, А		Напор, м								DN вход	DN выход
		I	III	4	6	8	10	12	14	16	18		
MAXI-15T/M	1,1	6,7	2,5	34,6	29,4	23,3	16,8	11,1	3,3	-	-	Ø75	Ø75
MAXI-20T/M	1,5	9,0	3,3	44,7	39,8	33,7	27,6	21	12	4,5	-	Ø75	Ø75
MAXI-30T	2,2	-	4,7	-	53,7	47,2	38,8	28,2	16	-	-	Ø75	Ø75
MAXI-40T	3,0	-	6,0	-	62,3	58,1	52,2	45,2	37,1	26,5	7,4	Ø75	Ø75

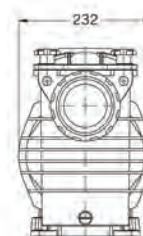

### Насосы MICRO самовсасывающие для морской воды

Самовсасывающие насосы с префильтром.  
 Двигатель с защитой IP55, изоляция класса F, 50 Гц,  
 3000 оборотов в минуту.  
 Соединительные муфты в комплект не входят.



Артикул	Модель	Тип	Вес, кг
1MIC1020M2V	MICRO-25	С префильтром 3,1 м <sup>3</sup> /ч Н=8 230 В 0,20 кВт	6,5
1MIC1030M2V	MICRO-33	С префильтром 6,7 м <sup>3</sup> /ч Н=8 230 В 0,25 кВт	7,3
1MIC1050M2V	MICRO-50	С префильтром 8,5 м <sup>3</sup> /ч Н=8 230 В 0,37 кВт	7,7

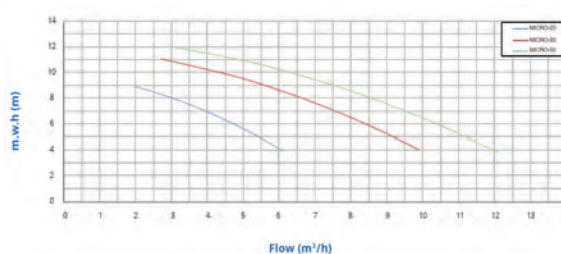
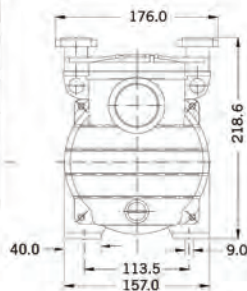
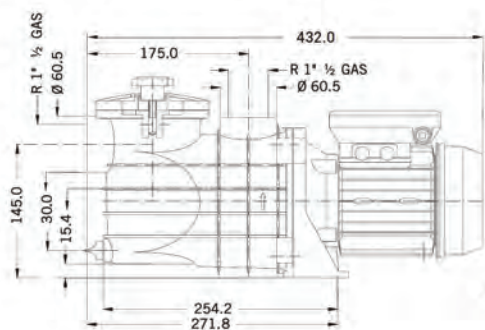

Модель	Мощность кВт	Напряжение		Напор, м									DN вход	DN выход
		230 В	Сила тока, А	4	5	6	7	8	9	10	11	12		
		Производительность, м <sup>3</sup> /ч												
MICRO-25	0,20	1,4	1,4	6,1	5,5	4,8	4	3,1	2	-	-	-	1 1/2"	1 1/2"
MICRO-33	0,25	1,7	1,7	9,9	9,3	8,3	7,6	6,7	5,6	4,6	2,7	-	1 1/2"	1 1/2"
MICRO-50	0,37	2,4	2,4	12,1	11,1	10,3	9,6	8,5	7,5	6,2	5,1	3,1	1 1/2"	1 1/2"

### Насосы NEW CONTRA для морской воды

Насосы без префильтра разработаны для противотоков, систем гидромассажа и различных аттракционов.  
 Двигатель с защитой IP55, изоляция класса F, 50 Гц,  
 3000 оборотов в минуту.  
 Соединительные муфты в комплекте.



Артикул	Модель	Тип	L, мм		H, мм		A, мм	Вес, кг
			Патрубок, мм					
			IN 75	IN 90	OUT 75	OUT 90		
00002010200	NEW CONTRA-3M	Без префильтра 46 м <sup>3</sup> /ч Н=8 230 В 2,5 кВт	467	469	383	385	301	23,5
00002010300	NEW CONTRA-3T	Без префильтра 46 м <sup>3</sup> /ч Н=8 400 В 2,5 кВт	467	469	383	385	270	23,5
00004010300	NEW CONTRA-4T	Без префильтра 67 м <sup>3</sup> /ч Н=8 400 В 3,0 кВт	467	469	383	385	270	23,9
00005010300	NEW CONTRA-5T	Без префильтра 81 м <sup>3</sup> /ч Н=8 400 В 4,0 кВт	485	487	383	385	270	25,6



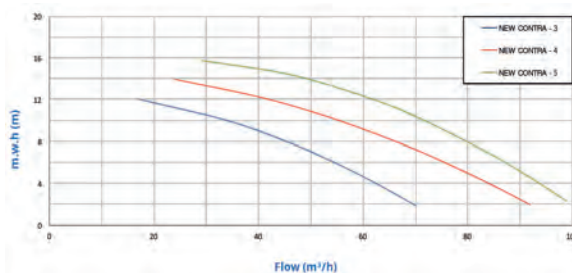
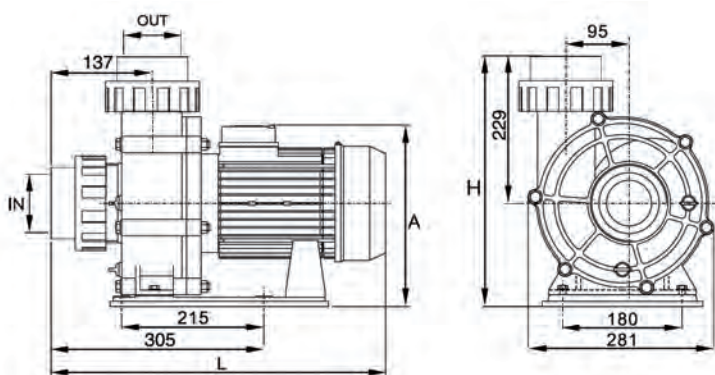

Модель	Мощность кВт	Сила тока, А		Напор, м							
		I	III	2	4	6	8	10	12	14	16
		230 В	400 В	Производительность, м³/ч							
NEW CONTRA-3Т/М	2,5	13,7	4,9	70	62	54	46	34	17	-	-
NEW CONTRA-4Т	3,0	-	5,4	92	84	75	67	55	41	24	-
NEW CONTRA-5Т	4,0	-	7,4	99	93	87	81	71	61	46	29

**Насосы ND.2 самовсасывающие для морской воды**

Самовсасывающие насосы с префильтром.  
 Двигатель с защитой IP55, изоляция класса F, 50 Гц,  
 3000 оборотов в минуту.  
 Соединительные муфты в комплект не входят.



Артикул	Модель	Тип	L, мм	Вес, кг
1ND20150M2V	ND.2-24M	С префильтром 22,1 м³/ч H=10 230 В 1,1 кВт	581	16,6
1ND20150T4V	ND.2-24T	С префильтром 22,1 м³/ч H=10 400 В 1,1 кВт	581	16,6
1ND20200M2V	ND.2-28M	С префильтром 26,6 м³/ч H=10 230 В 1,5 кВт	581	18,6
1ND20200T4V	ND.2-28T	С префильтром 26,6 м³/ч H=10 400 В 1,5 кВт	581	18,6

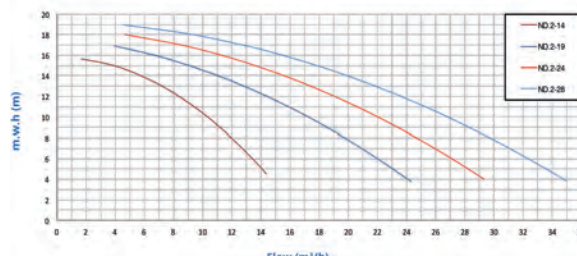
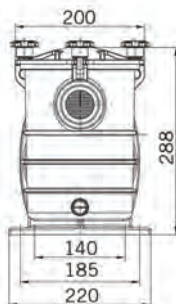
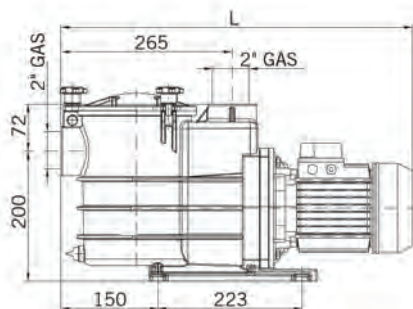
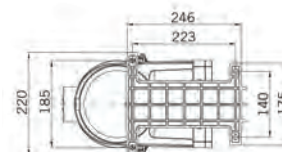

Модель	Мощность кВт	Сила тока, А		Напор, м								DN вход	DN выход
		I	III	4	6	8	10	12	14	16	18		
		230 В	400 В	Производительность, м³/ч									
ND.2-24Т/М	1,1	6,6	2,5	29,3	27,2	24,8	22,1	19,1	15,6	11,3	4,6	2"	2"
ND.2-28Т/М	1,5	8,9	3,3	35	32,3	29,5	26,6	23,6	19,8	15,2	9	2"	2"

**Насосы F-GREAT GIANT**

Мощные насосы с префильтром. Идеальное соотношение относительно невысокой цены пластикового насоса и высокой коррозионной устойчивости бронзового насоса. Могут использоваться в том числе и для перекачки морской воды. Бронзовое рабочее колесо, пластиковый корпус. Двигатель с защитой IP55, 1500 оборотов в минуту.



Артикул	Модель	Тип	Вес, кг
1FGG0400E4VTB	F-GREAT GIANT-127H	С префильтром 61 м³/ч H=10 400 В 3,0 кВт	78
1FGG0550E4VTB	F-GREAT GIANT-128H	С префильтром 78 м³/ч H=10 400 В 4,0 кВт	87
1FGG0750E4VTB	F-GREAT GIANT-129H	С префильтром 137 м³/ч H=10 400 В 5,5 кВт	103
1FGG1000E7VTB	F-GREAT GIANT-130H	С префильтром 142 м³/ч H=10 400 В 7,5 кВт	113
1FGG1251E7VTB	F-GREAT GIANT-131H	С префильтром 189 м³/ч H=10 400 В 9,2 кВт	173
1FGG1502E7VTB	F-GREAT GIANT-132H	С префильтром 214 м³/ч H=10 400 В 11,0 кВт	203

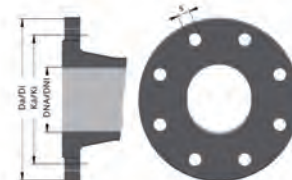
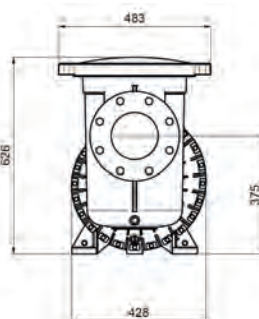
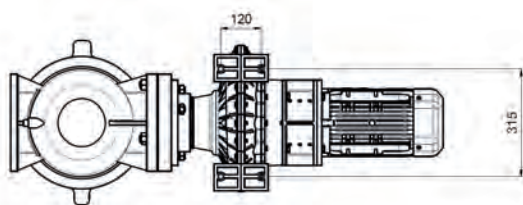
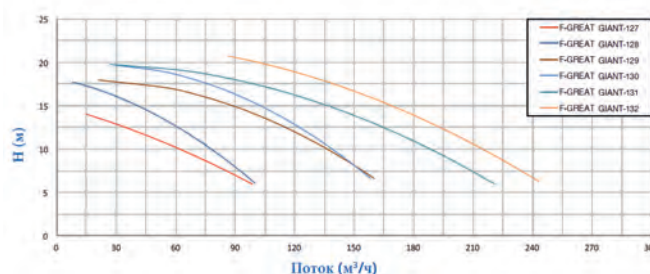
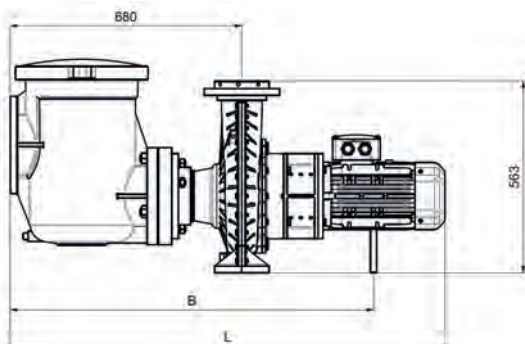

DNA/DNI	Da/Di	Ka/Ki	s	п°
100	220	180	19	8
150	280	240	24	8

Модель	Мощность кВт	Напряжение 400 В Сила тока, А	Напор, м								DNA вход	DNI выход	Размеры, мм		
			6	8	10	12	14	16	18	20			21	B	L
			Производительность, м³/ч												
F-GREAT GIANT-127H	3,0	6,0	99	81	61	40	15	-	-	-	-	150	100	1067	1277
F-GREAT GIANT-128H	4,0	7,9	100	89	78	65	50	30	8	-	-	150	100	1075	1305
F-GREAT GIANT-129H	5,5	10,7	160	153	137	120	98	74	21	-	-	150	100	1116	1356
F-GREAT GIANT-130H	7,5	14,3	158	152	142	127	112	93	64	30	-	150	100	1127	1378
F-GREAT GIANT-131H	9,2	17,5	221	205	189	169	147	124	88	27	-	150	100	1127	1378
F-GREAT GIANT-132H	11,0	20,4	243	232	214	197	177	159	134	100	87	150	100	1285	1488



**Насосы AQUATIC PARK чугунные для аквапарков**

Мощные насосы без префильтра. Разработаны специально для водных горок. Двигатель с защитой IP55, 1500 оборотов в минуту. Рабочее колесо из чугуна или бронзы (опция). Производительность до 510 м³/ч.

Для подбора насосов Aquatic Park обращайтесь в технический отдел. Цены и артикулы по запросу.



**Насосы F-GIANT**

Мощные насосы с префильтром. Могут использоваться в том числе и для перекачки морской воды.

Бронзовое рабочее колесо, пластиковый корпус.

Двигатель с защитой IP55, 3000 оборотов в минуту.



Артикул	Модель	Тип	Вес, кг
1FGN0400E4VTB	F-GIANT 17 TRB	С префильтром 70 м³/ч H=10 400 В 3,0 кВт	63
1FGN0558E4VTB	F-GIANT 18 TRB	С префильтром 82 м³/ч H=10 400 В 4,0 кВт	69
1FGN0559E4VTB	F-GIANT 19 TRB	С префильтром 100 м³/ч H=10 400 В 4,0 кВт	71
1FGN0750E4VTB	F-GIANT 20 TRB	С префильтром 118 м³/ч H=10 400 В 5,5 кВт	82
1FGN1000E7VTB	F-GIANT 21 TRB	С префильтром 147 м³/ч H=10 400 В 7,5 кВт	88
1FGN1250E7VTB	F-GIANT 22 TRB	С префильтром 162 м³/ч H=10 400 В 9,2 кВт	90

F-GIANT-17/18/19

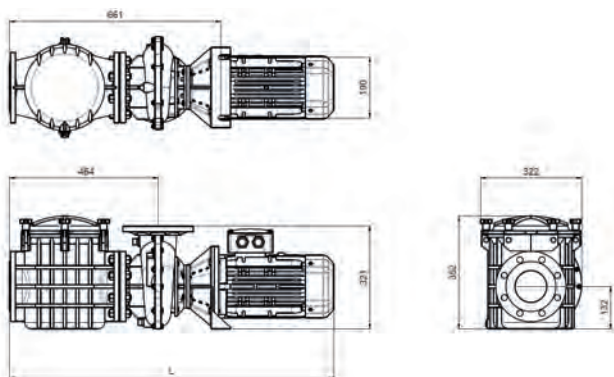

F-GIANT-20/21/22

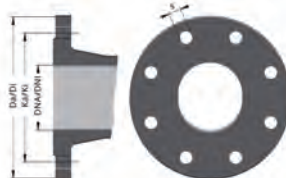
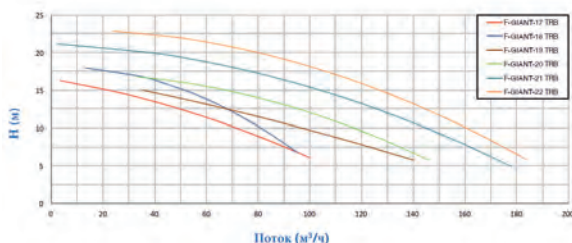
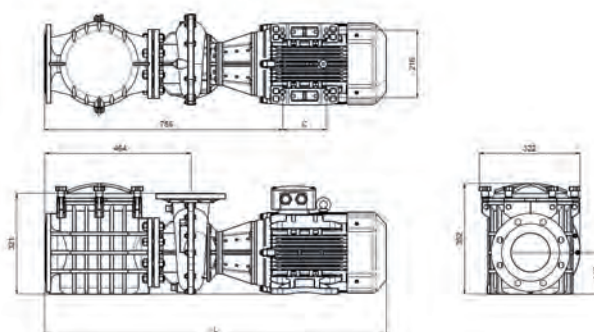

DNA/DNI	Da/Di	Ka/Ki	s	n°
100	220	180	19	8
125	250	210	19	8

Модель	Мощность кВт	Напряжение 400 В Сила тока, А	Напор, м									DNA вход	DNI выход	Размеры, мм	
			6	8	10	12	14	16	18	20	22			C	L
			Производительность, м³/ч												
F-GIANT 17 TRB	3,0	5,7	100	85	70	53	34	4	-	-	-	100	100	-	1013
F-GIANT 18 TRB	4,0	7,4	96	90	82	69	57	41	13	-	-	100	100	-	1041
F-GIANT 19 TRB	4,0	7,4	140	119	100	73	47	-	-	-	-	125	100	-	1041
F-GIANT 20 TRB	5,5	10,1	146	130	118	102	77	49	-	-	-	125	100	140	1086
F-GIANT 21 TRB	7,5	13,5	178	160	147	133	117	97	68	40	-	125	100	140	1086
F-GIANT 22 TRB	9,2	16,6	184	172	162	148	136	120	100	78	47	125	100	178	1108

**Префильтры чугунные и бронзовые**

Фланцы просверлены в соответствии со стандартом DIN 2501.

Корзина из нержавеющей стали AISI 304.

Максимальное рабочее давление - 2,0 кг/см².



Артикул	D1, мм	D2, мм
13510600000	Ø75	Ø75
13520800000	Ø90	Ø90
13530600000	Ø110	Ø75
13530800000	Ø110	Ø90
13531000000	Ø110	Ø110
13541000000	Ø140	Ø110

Артикул	D1, мм	D2, мм
13541200000	Ø140	Ø140
13551200000	Ø160	Ø140
13551500000	Ø160	Ø160
13561500000	Ø225	Ø160
13651500000	Ø315	Ø160
13652000000	Ø315	Ø225

**Примечание:** При заказе бронзовых префильтров цены и артикулы уточняйте у менеджеров.

### Насосы FDN-3000 чугунные и бронзовые

Мощные насосы с префильтром, идеальны для большого потока с низким давлением. Двигатель с защитой IP55, 50 Гц, 3000 оборотов в минуту.

Примечание: При заказе бронзовых насосов цены и артикулы уточняйте у менеджеров.



Артикул	Модель	Тип	Вес, кг
1FN30200E4V	FDN-14	С префильтром 36 м³/ч H=10 400 В 1,5 кВт	53
1FN30300E4V	FDN-15	С префильтром 42 м³/ч H=10 400 В 2,2 кВт	55
1FN30407E4V	FDN-17	С префильтром 86 м³/ч H=10 400 В 3,0 кВт	68
1FN30558E4V	FDN-18	С префильтром 85 м³/ч H=10 400 В 4,0 кВт	77
1FN30559E4V	FDN-19	С префильтром 110 м³/ч H=10 400 В 4,0 кВт	90
1FN30750E4V	FDN-20	С префильтром 123 м³/ч H=10 400 В 5,5 кВт	99
1FN31000E7V	FDN-21	С префильтром 158 м³/ч H=10 400 В 7,5 кВт	104
1FN31250E7V	FDN-22	С префильтром 163 м³/ч H=10 400 В 9,2 кВт	113

FDN-14/15/16/17/18/19

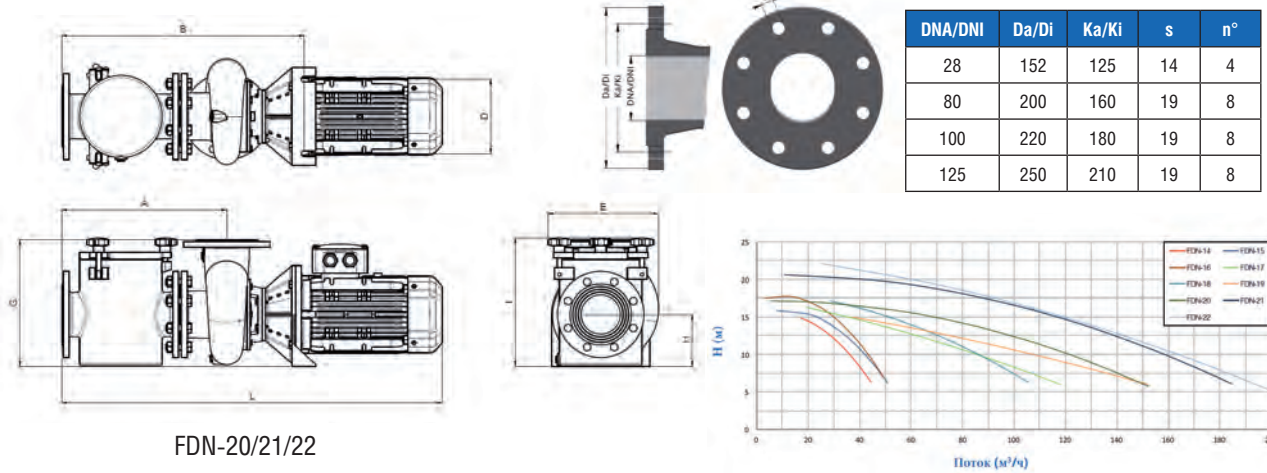

FDN-20/21/22

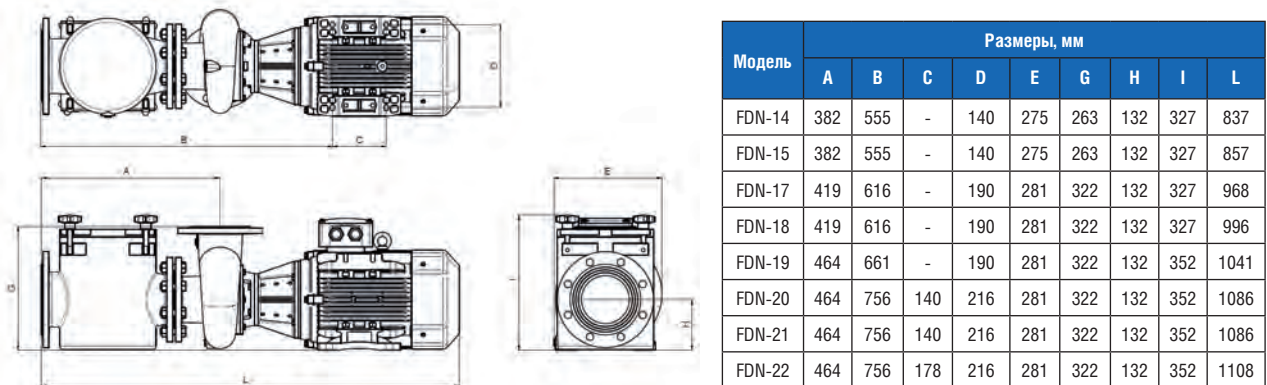

Модель	Мощность кВт	Напряжение 400 В Сила тока, А	Напор, м										DNA вход	DNI выход
			6	8	10	12	14	16	18	20	22			
			Производительность, м³/ч											
FDN-14	1,5	3,1	44	41	36	31	22	-	-	-	-	80	3"	
FDN-15	2,2	4,3	51	47	42	38	27	8	-	-	-	80	3"	
FDN-17	3,0	5,7	118	105	86	70	49	20	-	-	-	100	100	
FDN-18	4,0	7,4	106	99	85	76	58	41	-	-	-	100	100	
FDN-19	4,0	7,4	152	130	110	81	55	-	-	-	-	125	100	
FDN-20	5,5	10,1	152	136	123	106	81	55	5	-	-	125	100	
FDN-21	7,5	13,5	185	172	158	143	126	106	82	43	-	125	100	
FDN-22	9,2	16,6	194	179	163	147	129	109	87	61	26	125	100	



**Насосы FDN-1500-H чугунные и бронзовые самовсасывающие**

Мощные насосы с префильтром, имеющие увеличенный ресурс работы и сниженный уровень шума. Двигатель с защитой IP55, 50 Гц, 1500 оборотов в минуту.

**Примечание:** При заказе бронзовых насосов (бронзовый корпус и/или рабочее колесо) цены и артикулы уточняйте у менеджеров.



Артикул	Модель	Тип	Вес, кг
1FN10200E4V	FDN-325 H	С префильтром 33 м³/ч H=10 400 В 1,5 кВт	84
1FN10300E4V	FDN-326 H	С префильтром 41 м³/ч H=10 400 В 2,2 кВт	89
1FN10400E4V	FDN-127 H	С префильтром 55 м³/ч H=10 400 В 3,0 кВт	103
1FN10550E4V	FDN-128 H	С префильтром 82 м³/ч H=10 400 В 4,0 кВт	111
1FN10750E4V	FDN-129 H	С префильтром 114 м³/ч H=10 400 В 5,5 кВт	143
1FN11000E7V	FDN-130 H	С префильтром 131 м³/ч H=10 400 В 7,5 кВт	153
1FN11003E7V	FDN-123 H	С префильтром 182 м³/ч H=10 400 В 7,5 кВт	220
1FN11255E7V	FDN-125 H	С префильтром 202 м³/ч H=10 400 В 9,2 кВт	228
1FN11506E7V	FDN-126 H	С префильтром 241 м³/ч H=10 400 В 11,0 кВт	261
1FN11251E7V	FDN-131 H	С префильтром 170 м³/ч H=10 400 В 9,2 кВт	213
1FN11502E7V	FDN-132 H	С префильтром 175 м³/ч H=10 400 В 11,0 кВт	243

FDN-H 325/326/127/128/129/130

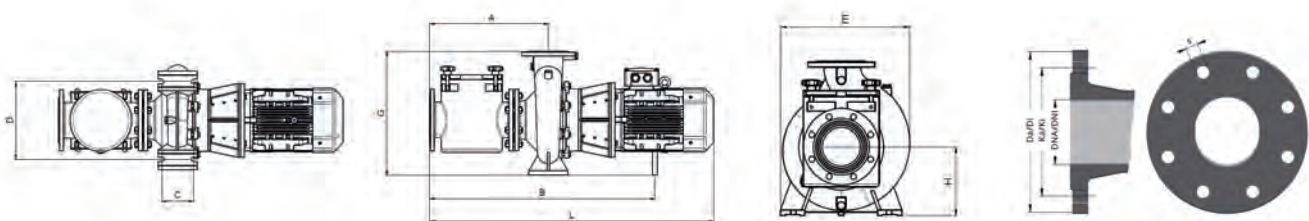

FDN-H 123/125/126/131/132

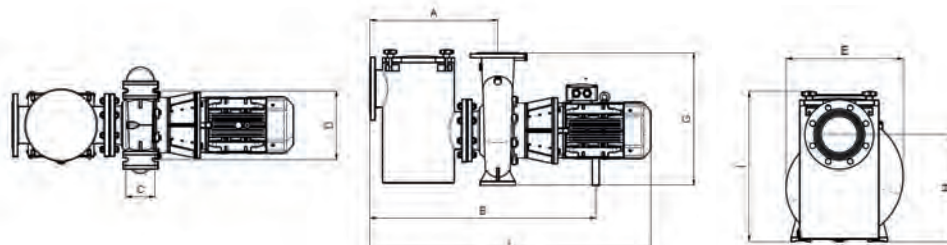

DNA/DNI	Da/Di	Ka/Ki	s	n°
50	165	125	19	4
80	200	160	19	8
100	220	180	19	8
125	250	210	19	8
150	285	240	23	8
200	340	295	23	8

Модель	Размеры, мм								
	A	B	C	D	E	G	H	I	L
FDN-325 H	400	726	95	250	340	405	180	-	908
FDN-326 H	400	766	95	250	340	405	180	-	976
FDN-127 H	425	815	130	315	404	480	200	-	1024
FDN-128 H	425	823	130	315	404	480	200	-	1053
FDN-129 H	486	922	130	315	426	505	225	-	1163
FDN-130 H	486	933	130	315	426	505	225	-	1185
FDN-123 H	585	1033	130	315	487	605	442	620	1285
FDN-125 H	585	1033	130	315	487	605	442	620	1285
FDN-126 H	585	1191	130	315	487	605	442	620	1394
FDN-131 H	586	1033	130	315	426	505	417	610	1285
FDN-132 H	586	1191	130	315	426	505	417	610	1394

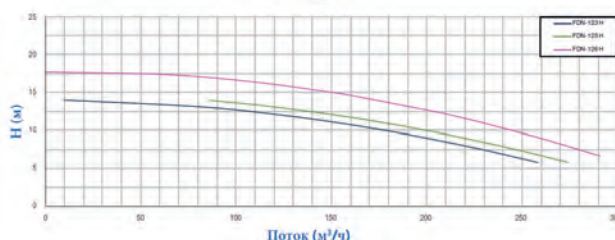
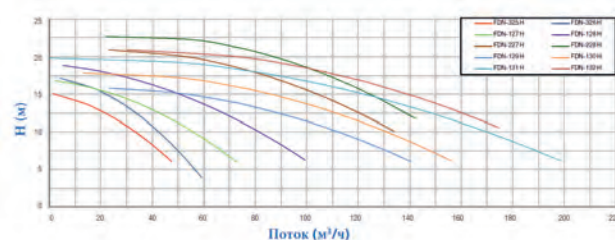

Модель	Мощность	Напряжение 400 В	Напор, м									DnA вход	DnI выход
			6	8	10	12	14	16	18	20	21		
	кВт	Сила тока, А	Производительность, м³/ч										
FDN-325 H	1,5	3,3	47	40	33	24	13	-	-	-	-	100	50
FDN-326 H	2,2	4,5	53	47	41	35	27	16	-	-	-	100	50
FDN-127 H	3,0	6,0	73	66	55	46	33	11	-	-	-	100	80
FDN-128 H	4,0	7,9	99	91	82	70	58	42	19	-	-	100	80
FDN-129 H	5,5	10,7	140	128	114	97	67	23	-	-	-	125	100
FDN-130 H	7,5	14,3	156	145	131	117	97	73	13	-	-	125	100
FDN-123 H	7,5	14,3	258	220	182	121	10	-	-	-	-	150	125
FDN-125 H	9,2	17,5	274	237	202	152	86	-	-	-	-	150	125
FDN-126 H	11,0	20,4	291	265	241	209	162	111	-	-	-	150	125
FDN-131 H	9,2	17,5	199	185	170	154	131	112	77	-	-	150	100
FDN-132 H	11,0	20,4	-	-	175	163	146	125	102	73	-	150	100

**Насосы FDN - HV чугунные и бронзовые**

Мощные насосы с префильтром.

Установка возможна в горизонтальном и вертикальном положениях.

Двигатель с защитой IP55, 50 Гц, 1500 оборотов в минуту.

**Примечание:** При заказе бронзовых насосов (бронзовый корпус и/или рабочее колесо) цены и артикулы уточняйте у менеджеров.

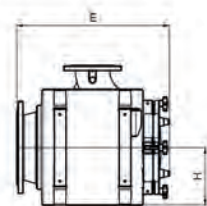
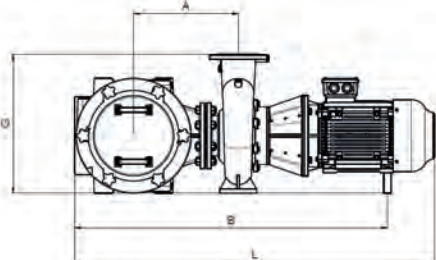
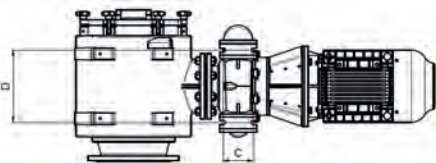

Артикул	Модель	Тип	Вес, кг
1FN12000E7V	FDN-133 HV	С префильтром 287 м³/ч H=10 400 В 15 кВт	319
1FN12500E7V	FDN-134 HV	С префильтром 369 м³/ч H=10 400 В 18,5 кВт	335
1FN13000E7V	FDN-135 HV	С префильтром 525 м³/ч H=10 400 В 22 кВт	361
1FN14000E7V	FDN-136 HV	С префильтром 556 м³/ч H=10 400В 30 кВт	387

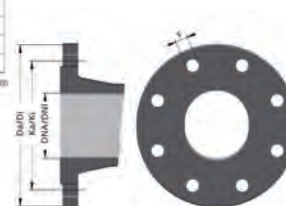
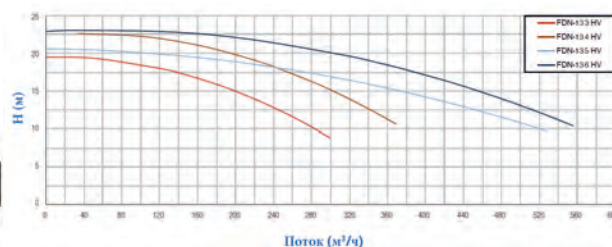

Модель	Размеры, мм							
	A	B	C	D	E	G	H	L
FDN-133 HV	455	1360	130	315	660	605	250	1564
FDN-134 HV	455	1362	130	315	660	605	250	1621
FDN-135 HV	474	1417	170	400	660	655	280	1708
FDN-136 HV	474	1454	170	400	660	655	280	1682

DNA/DNI	Da/Di	Ka/Ki	s	n°
125	250	210	19	8
150	285	240	23	8
250	395	350	23	12
300	445	400	23	12

Модель	Мощность	Напряжение 400 В	Напор, м									DnA вход	DnI выход
			8	10	12	14	16	18	20	22	24		
	кВт	Сила тока, А	Производительность, м³/ч										
FDN-133 HV	15	27,3	299	287	260	222	175	126	-	-	-	250	125
FDN-134 HV	18,5	33,5	-	369	349	324	293	244	184	101	-	250	125
FDN-135 HV	22	39,7	-	525	466	411	351	244	106	-	-	300	150
FDN-136 HV	30	53,8	-	556	524	487	440	381	316	221	-	300	150



## Модульное оборудование водоподготовки для общественных бассейнов





В данном разделе представлено оборудование российского производства. Каждый модуль представляет собой комплектный, смонтированный, готовый к эксплуатации, уникальный по своим характеристикам технологический узел. Назначение модулей и их модельный ряд позволяют скомплектовать совершенную систему водоподготовки для общественных бассейнов различного назначения и объема, соответствующую российским нормативным требованиям.

### Насосная станция Аквамастер

Насосная станция является технологическим узлом системы водоподготовки, отвечающим за рециркуляционный водообмен.

#### Применение Насосной станции позволяет:

- обеспечивать круглосуточную и бесперебойную работу контура циркуляции
- поддерживать заданный объемный расход в режимах фильтрации и промывки
- регулировать циркуляционный водообмен в дневное и ночное время
- повысить эффективность процесса коагулирования
- сократить потребление электроэнергии
- защитить технологическое оборудование и арматуру от гидравлических нагрузок

#### Комплектация Насосной станции:

- насос циркуляционный - 2 шт.
- префильтр грубой очистки сдвоенный - 1 шт.
- шкаф управления - 1 шт.
- узел статического смесителя с клапаном впрыска коагулянта - 1 шт.
- ПВХ-обвязка - 1 компл.
- рама - 2 шт.



Подбор Насосной станции производится по объёму бассейна в зависимости от его назначения и времени водообмена.

Артикул	Объем бассейна, м <sup>3</sup>			
	Назначение / Время водообмена <sup>1</sup> , ч			
	Детский / 0,5 (до 7 лет)	Учебный / 2 (старше 7 лет)	Оздоровительный / 6	Спортивный / 8
PS15-40	7,5-20	30-80	90-240	120-320
PS40-80	20-40	80-160	240-480	320-640
PS80-130	—	160-260	480-780	640-1040
PS130-220	—	260-440	780-1320	1040-1760
PS220-330	—	440-660	1320-1980	1760-2640

<sup>1</sup> Данные приняты в соответствии с СП 2.1.3678-20 "Санитарно-эпидемиологические требования к эксплуатации помещений, зданий, сооружений, оборудования..."

Артикул	Q, м <sup>3</sup> /ч		DN, мм		Напряжение, В	Мощность, кВт		Ток, А		Размеры, мм			Вес, кг
	min-max	Вход	Выход	min-max		min-max	А	В	Н				
PS15-40	15-40	110	90	400	1,5-3,0	6,0-11,5	800	1700	1450			260	
PS40-80	40-80	140	125	400	3,5-7,5	7,5-22,0	800	2000	1700			350	
PS80-130	80-130	200	160	400	7,5-15,0	22,0-41,5	1050	2450	1800			590	
PS130-220	130-260	250	225	400	9,5-18,5	21,0-49,6	1050	2450	1900			650	
PS220-330	220-330	250	250	400	11,0-22,0	29,5-59,0	1200	3500	2500			820	

Q - Границы рабочего диапазона производительности насосной станции.  
DN - Внутренний диаметр бурта фланца из ПВХ.



## Колонна фильтрации Аквамастер

Колонна фильтрации является технологическим узлом системы водоподготовки, отвечающим за механическую очистку воды бассейна.

### Применение Колонны фильтрации позволяет:

- поддерживать круглосуточную и бесперебойную работу контура фильтрации
- обеспечить максимально эффективную механическую фильтрацию
- повысить эффективность процесса коагулирования
- повысить эффективность реакции химических реагентов
- сократить расход химических реагентов
- автоматизировать процесс промывки
- увеличить интервал между заменой фильтрующего наполнителя
- контролировать пропускную способность каждой колбы фильтрации и суммарный циркуляционный расход системы водоподготовки

### Комплектация Колонны фильтрации:

- колба фильтра с увеличенной до 1,25 м высотой загрузки - 2 шт. (для модели FC942 - 3 шт.)
- фильтрующий наполнитель поддерживающий - 1 компл.
- фильтрующий наполнитель DFM AM Pen Pro - 1 компл.
- вентильная группа с электроприводами - 1 компл.
- датчики расхода - 2 шт. (для модели FC942 - 3 шт.)
- блок управления вентильной группой - 1 шт.
- рама вентильной группы - 1 шт.



Подбор Колонны фильтрации производится по объёму бассейна в зависимости от его назначения и времени водообмена.

Артикул	Объем бассейна, м <sup>3</sup>			
	Назначение / Время водообмена <sup>1</sup> , ч			
	Детский / 0,5 (до 7 лет)	Учебный / 2 (старше 7 лет)	Оздоровительный / 6	Спортивный / 8
FC172	до 17	до 68	до 258	до 344
FC226	17–22	68–90	258–336	344–448
FC308	22–30	90–122	336–462	448–616
FC402	30–40	122–160	462–600	616–800
FC508	—	160–204	600–762	800–1016
FC942	—	240–376	762–1410	1016–1880

<sup>1</sup> Данные приняты в соответствии с СП 2.1.3678-20 "Санитарно-эпидемиологические требования к эксплуатации помещений, зданий, сооружений, оборудования..."

Артикул	Площадь фильтрации, м <sup>2</sup>	DN, мм	Q max, м <sup>3</sup> /ч (при скорости фильтрации, м <sup>3</sup> /ч/м <sup>2</sup> )			Размеры, мм			Вес, кг
			15	20	25	A	B	H	
FC172	1,72	90	25	34	43	1675	1670	2150	5050
FC226	2,26	110	34	45	56	2900	1905	2150	6100
FC308	3,08	125	46	61	77	3100	2150	2175	8700
FC402	4,02	160	60	80	100	3500	2370	2200	11800
FC508	5,08	160	76	102	127	3950	2640	2320	14700
FC942	9,42	225	141	188	235	7000	2640	2320	18200

Q - максимальный объёмный расход через фильтровальную колонну для обеспечения скорости фильтрации 15/20/25 м<sup>3</sup>/ч на 1 м<sup>2</sup> фильтрующей поверхности.

DN - внутренний диаметр бурта фланца из ПВХ для подводящего и отводящего трубопроводов.

### Узел нагрева Аквамастер

Узел нагрева является технологическим узлом системы водоподготовки, отвечающим за первоначальный нагрев и поддержание заданной температуры воды бассейна.

#### Применение Узла нагрева позволяет:

- оптимизировать теплосъём за счёт пропорционального теплоснабжения
- поддерживать заданную температуру с точностью до 0,1°C
- защитить ПВХ-обвязку от перегрева.

Подбор Узла нагрева производится по объёму бассейна в зависимости от температуры теплоносителя и необходимого времени нагрева.



#### Комплектация Узла нагрева:

- теплообменник кожухотрубный разборный - 2 шт.
- насос повысительный - 1 шт.
- 3-х ходовой регулирующий клапан - 1 шт.
- термометр биметаллический - 4 шт.
- термоманометр – 2 шт.
- обвязка ПВХ/ППР - 1 комп.
- рама - 1 шт.

Артикул	Объём бассейна, м <sup>3</sup>					
	Для теплоносителя 82°C			Для теплоносителя 60°C		
	Время нагрева <sup>1</sup> от 5 до 30°C, ч					
	24	48	72	24	48	72
HT40	33	66	99	20	40	60
HT80	66	132	198	36	72	109
HT140	115	231	346	66	132	198
HT200	165	330	495	90	181	272
HT340	280	561	842	165	330	495
HT600	495	990	1485	280	561	842
HT1112	917	1835	2753	511	1023	1535
HT2110	1741	3483	5225	965	1931	2897

<sup>1</sup> Для крытого бассейна с температурой в помещении 31°C.

Артикул	Теплопередача, кВт		Вода бассейна		Теплоноситель		Размеры, мм			Вес, кг
	82°C	60°C	DN1, мм	Q, м <sup>3</sup> /ч	DN2, мм	Q, м <sup>3</sup> /ч	A	B	H	
HT40	40	24	63	18	25	4,2	490	1238	1500	30
HT80	80	44	63	21	25	4,8	520	1370	1500	35
HT140	140	80	75	27	32	7,2	610	1515	1900	55
HT200	200	110	90	42	40	10,8	630	2050	1900	75
HT340	340	200	110	58	50	14,4	630	2120	2000	110
HT600	600	340	140	101	65	25,2	630	2130	2000	160
HT1112	1112	620	160	150	80	38,4	670	2250	2200	280
HT2110	2110	1170	250	350	125	88	700	2600	2200	580

DN1 - Внутренний диаметр бурта фланца из ПВХ для подводящего и отводящего трубопроводов.  
DN2 - Внутренний диаметр для подводящего и отводящего трубопроводов.

### Узел подпитки Аквамастер

Узел подпитки является технологическим узлом системы водоподготовки, отвечающим за первоначальное наполнение и поддержание рабочего уровня воды в бассейне.

#### Применение Узла подпитки позволяет:

- оптимизировать объём переливной ёмкости
- вести учёт объёма воды, поступающей из ХВС
- защитить техническое помещение и оборудование от затопления
- защитить трубопровод и арматуру от гидравлических ударов

#### Комплектация Узла подпитки:

- фильтр грубой очистки - 1 шт.
- счётчик воды - 1 шт.
- соленоидный клапан - 1 шт.
- кран шаровой с электроприводом - 1 шт.
- кран отбора проб - 1 шт.

Артикул	DN1, мм	DN2, мм	Q max, м <sup>3</sup> /ч	Размеры, мм			Вес, кг
				A	B	H	
WF10	40	40	20	1400	420	140	12
WF20	63	63	20	2020	600	160	24

DN1 - Внутренний диаметр бурта фланца из ПВХ для подключения к системе ХВС.  
DN2 - Внутренний диаметр фитинга под вклейку для трубопровода наполнения и подпитки.



A man and a woman are shown from the waist up, standing in a shower. The man is on the left, shirtless and wearing patterned shorts, with his hands raised as if playing with the water. The woman is on the right, wearing a blue bikini and a colorful necklace, with her arms outstretched. Water is splashing all around them, creating a dynamic and joyful scene. The shower is set against a dark wooden wall with intricate carvings. The bottom of the image shows the edge of a swimming pool with clear blue water.

## Блоки управления



## Комплексная автоматизация системы водоподготовки SmartPool lite

**SmartPool lite** - универсальное решение комплексной автоматизации системы водоподготовки частного бассейна. Является современной заменой традиционной "блочной" автоматизации из отдельных блоков управления. К SmartPool lite подключается всё исполнительное оборудование, а функционал заменяемых блоков управления реализован на программном уровне. Это позволяет значительно расширить функционал заменяемых устройств, полностью автоматизировать работу оборудования, соответствовать современным требованиям по диспетчеризации и безопасности.

### В базовый комплект поставки SmartPool lite входит:

- шкаф автоматизации с контроллером, сенсорным дисплеем 7" и электросиловым оборудованием - 1 шт.
- панель для измерения pH/Rx в комплекте с электродами - 1 шт.
- насос дозирования химических реагентов - 2 шт.
- штанга забора химреагента с датчиком уровня - 2 шт.
- датчик уровня воды (поплачковый) в переливной емкости/скиммере - 1 шт.
- датчик давления воды (0 - 4 бар) - 1 шт.
- датчик температуры (4 - 20 мА) - 1 шт.
- калибровочные растворы (pH 7 / pH 9 / Rx 650) - 1 компл.



Артикул	Тип
61000	Комплексная автоматизация SmartPool lite 230 В 5,5 кВт
<b>Опционально</b>	
43-44	Насос дозирования флокулянта/альгицида 24 В в комплекте со штангой уровня хим.реагента
02	Датчик свободного хлора Cl free 24 В
03	Узел гидростатического контроля уровня воды в переливной ёмкости 0-2 м
04	Выносная сенсорная панель 7"

### SmartPool lite обеспечивает:

- Для циркуляционных насосов - электрическое подключение до 2-х насосов до 2,2 кВт / 230 В каждый; настраиваемые периоды работы в течение суток; автоматическую ротацию в зависимости от выработки моторесурса; автоматический запуск резервного насоса при отказе рабочего; защиту от "сухого хода"; защиту от превышения давления.
- Для фильтров - полуавтоматическую промывку при ручных вентилях; автоматическую промывку по расписанию, давлению или команде с панели управления при подключении до 2-х автоматических вентилях (GEMAS: арт. 0221310/0221320).
- Для нагрева воды - электрическое подключение насоса теплоносителя, э/магнитного, шарового или регулирующего клапана (для нагрева воды), управл. сигнал для чиллера (для охлаждения).
- Для дозирования химических реагентов - измерение и поддержание значений водородного показателя (pH) и окислительно-восстановительного потенциала (Rx); контроль уровня в емкостях хранения химреагентов; пропорционально-интегральный режим дозирования; защиту от дозирования дезинфектора при превышении аварийного значения водородного показателя; защиту от передозирования по времени.

**Опционально:** измерение и поддержание уровня свободного хлора; дозирование коагулянта с заданной концентрацией; дозирование альгицида с заданным объёмом.

- Для контроля уровня воды - поддержание рабочего уровня воды в переливной ёмкости или скиммере; электрическое подключение электромагнитного и/или шарового клапана подпитки; защита по времени подпитки.
- Для мониторинга и удалённого доступа - схематическое отображение текущего состояния системы; графическое отображение данных о работе системы и параметрах воды; протоколирование в электронном журнале происходящих в системе событий, информирование о текущих авариях; дублирование экрана панели управления на любом устройстве внутри локальной сети; интеграцию в систему "Умный дом" по протоколу MODBUS TCP.
- Для управления подсветкой - электрическое подключение понижающих трансформаторов или блоков питания суммарной мощностью до 1,2 кВт / 230 В; управление работой по расписанию и/или от внешнего управляющего сигнала.
- Для дополнительной дезинфекции - электрическое подключение установки УФ-обеззараживания мощностью до 1,2 кВт / 230 В.



### Панель управления фильтрацией

Панель управления фильтрацией с таймером и суточной программой для насоса. Защищает насос от перегрузок. Защита IP55.

Артикул	Сила тока, А	Тип
PF10B141	1,2 – 2,5	Насос 230 В 0,18 кВт Насос 400 В от 0,37 до 0,55 кВт
PF10B142	2,5 – 4,0	Насос 230 В от 0,24 до 0,37 кВт Насос 400 В от 0,74 до 1,1 кВт
PF10B143	4,0 – 6,3	Насос 230 В от 0,55 до 0,74 кВт Насос 400 В от 1,47 до 2,2 кВт
PF10B144	6,0 – 10,0	Насос 230 В 1,1 кВт Насос 400 В от 2,9 до 4,0 кВт
PF10B145	9,0 – 14,0	Насос 230 В от 1,47 до 2,2 кВт



### Панель управления аттракционами

Панель управления аттракционами с пневмопускателем. Защищает насос от перегрузок. Защита IP55.

Артикул	Сила тока, А	Тип
PF10B126	4,0 – 6,3	Насос 400 В 2,2 кВт
PF10B127	6,0 – 10,0	Насос 400 В от 2,9 до 4,0 кВт
PF10B128	9,0 – 14,0	Насос 230 В 2,2 кВт



### Панель управления переливной емкостью и системой автоматического долива

Управляет подпиткой и насосом фильтрации. В комплекте 5 датчиков уровня с кабелем и электромагнитный клапан. Защита IP55.

Артикул
PF10L018



### Компактные блоки управления

Компактные устройства управления в пластмассовом корпусе светло-серого цвета, с аналоговым часовым реле, а также с кнопками управления Включить/Выключить, Ручное/Автоматическое. Степень защиты: IP 40

#### Блок управления фильтрацией F-220

Для фильтровальных насосов 230 В с аналоговым часовым реле  
Размеры корпуса: 165 x 100 x 80 мм

Артикул
309.000.0600



#### Блок управления фильтрацией S-400/230

Для фильтровальных насосов 230 или 400 В, бесступенчатая регулируемая электронная **защита мотора (до 8 А)**, разъёмы для нагревательной/дозировочной техники, диагностический разъем для osf-Сервис-Терминала.  
Размеры корпуса: 175 x 125 x 90 мм

Артикул
300.020.0001



## PC-серия блоков управления с часовым реле

Микропроцессорное устройство управления в чёрном пластмассовом корпусе с прозрачной крышкой и отдельным отсеком разъёмов.  
 Оснащение: переключатели Выкл. / Автомат. / Ручное управление.  
 Возможные подключения: блоки управления обратной промывкой и переливной ёмкостью, дозирующая техника (беспотенциальный контакт), сист. водонагрева.  
 Размеры корпуса: 220 x 220 x 100 мм. Степень защиты: IP 40



### Блок управления PC-230-ES

С регулятором температуры. Для однофазной сети. Контрольные индикаторы работы фильтра и нагрева воды.  
 Разъём для подключения диагностического osf-Сервис-Терминала.  
 Датчик температуры Ø10 мм с кабелем 1,5 м.

Артикул
300.278.2110



### Блок управления PC-230-smart

#### Новый блок управления бассейном для фильтрующего насоса 230В / 50Гц с тактильным монитором и доступом к сети интернет.

Блок управления PC-230-smart также прост в управлении как и модель PC-230-ES и включает в себя те же функции. Он имеет цифровые часы с многодневным запасом хода. Большой тактильный монитор с удобным для пользования интерфейсом обеспечивает лёгкое управление.

Все важные параметры отображаются на экране. Блок управления также включает в себя управление температурой и возможность подключения дозирующей техники, блока управления обратной промывкой EUROTRONIK-10 и управления переливными ёмкостями NR-12-TRS-2 и NR-12-TRS-3.

Артикул
310.000.1230



### Блок управления PC-400-smart

#### Новый блок управления бассейном для фильтрующего насоса 400В / 50Гц с тактильным монитором и доступом к сети интернет.

Блок управления как вышеописанная модель, но с защитой мотора (0 - 8 А) и возможностью подключения фильтрующего насоса 400 В.

Артикул
310.000.1400



## Блоки управления Pool-Master

Серия недорогих микропроцессорных блоков управления в черном пластмассовом корпусе с прозрачной крышкой и отдельным отсеком разъемов. Разъём для подключения диагностического osf-Сервис-Терминала. Возможные подключения: дозирующая техника (беспотенциальный контакт), нагревательные приборы (беспотенциальный контакт). Размеры корпуса: 220 x 220 x 100 мм. Степень защиты: IP 40

### Блок управления фильтрацией и нагревом Pool-Master-230

Для однофазной сети. Аналоговое часовое реле, электронный регулятор температуры, контрольные индикаторы работы фильтра и нагрева воды. Датчик температуры Ø10 мм с кабелем длиной 1,5 м.

Артикул
300.288.2110



### Блок управления фильтрацией и нагревом Pool-Master-400 (0-8A)

Для одно- и трёхфазной сети. Аналоговое часовое реле, бесступенчатая электронная защита насоса (до 8 А) с индикатором сбоя и разблокировкой, контрольными индикаторами работы фильтра и нагрева воды. Датчик температуры Ø10 мм с кабелем длиной 1,5 м.

Артикул
300.288.2130



## EUROTRONIK®

Автоматические блоки управления обратной промывкой для 6-позиционных клапанов. Микропроцессорный блок управления обратной промывкой для бассейнов. Бесконтактное определение текущей позиции для всех 5 положений. Клапан может приводиться в закрытое положение с помощью простого нажатия кнопки. Возможные подключения для насоса обратной промывки, датчика давления и 2-х позиционного шарового крана (отбор воды для промывки из бассейна).

EUROTRONIK® может использоваться с 6-позиционными клапанами (с плоской поверхностью). Невозможно применение вентилей с байонетным соединением.

Размеры корпуса: 320 x 281 x 168 мм. Степень защиты: IP40

**Внимание:** статическое давление воды не должно превышать 0,3 бар (3,0 м водяного столба). Для установки правильного расстояния между блоком и вентилем следует использовать прилагающийся шаблон (см. инструкцию по монтажу).

### Блок управления EUROTRONIK®-10

Блок управления автоматической обратной промывкой, зависящей от времени и давления. Благодаря запатентованному способу крепления могут использоваться практически все 1 1/2" и 2" 6-позиционные клапаны. С сенсорной панелью управления, ЖК дисплеем и диагностическим разъёмом для osf-Сервис-Терминала.

Артикул
310.488.2201



### Блок управления EUROTRONIK®-20

Идентичен вышеописанному блоку, с 2 дополнительными кнопками для настройки времени работы фильтровального насоса 230 В.

Артикул
310.488.2211



## МНОГОФУНКЦИОНАЛЬНЫЕ БЛОКИ УПРАВЛЕНИЯ POOL CONTROL

### POOL-Control-45-exclusiv с доступом к сети



Блок управления для бассейнов с 7"-дюймовым сенсорным экраном идеально подходит для управления фильтрующими насосами с регулируемым количеством оборотов, а также для нерегулируемых насосов с питанием 230В или 400В. В комбинации с блоком управления Filter-Control plus позволяет управлять дополнительной фильтрующей установкой с обратной промывкой. Датчик температуры Ø10 мм с кабелем длиной 1,5 м. Включает веб-сервер, подключение к локальной сети или к сети интернет, систему отправки эл. почты, подключение к системам «умный дом», режим Eco, управление температурой, управление солнечным водонагревом (при подключенном датчике), управление уровнем воды для бассейнов с переливным желобом или со скиммером, ночное понижение уровня, защиту мотора от перегрузок, возможность подключить датчик температуры воздуха, дозирующую технику, блоки управления EUROTRONIK®-10, гидроклапаны, и пр.

Артикул
310.000.0580



### Внешний тактильный пульт управления (Smart)

Для управления бассейном, подсветкой и аттракционами. С большим тактильным экраном 5.7", корпус для утопленного монтажа из металла, рамка для монтажа на плитке и хромированная накладная рамка. Монтажный размер 153 x 174 x 27 мм, накладная рамка 172 x 195 мм.

Артикул
310.000.0700



### OSF-cluster switch.plus

Сетевой коммутатор с 8 LAN разъемами для объединения нескольких устройств в один сетевой кластер.

Артикул
310.010.0055



### Filter-Control.plus - блок расширения для управления дополнительным фильтром

Блок управления Filter-control.plus позволяет управление **дополнительной** фильтровальной установкой с обратной промывкой. Он подходит для управления фильтровальными насосами с регулируемыми оборотами, а также нерегулируемыми насосами 230В и 400В. Данный блок представляет из себя модуль расширения для системы POOL-Control-45-exclusiv. Связь осуществляется посредством LAN кабеля через локальную сеть.

Артикул
310.010.0001



### Многофункциональный блок управления РС-серии

Обнащение: панель с плёночными кнопками, электронный регулятор температуры, управление солнечным водонагревом (при подключении соответств. датчика), контрольные индикаторы работы фильтра и нагрева воды, разъём для диагностического osf-Сервис-Терминала.

Возможные подключения: устройство управления обратной промывкой и переливным баком, дозирующая (беспотенциальный выход) и нагревательная техника (230 В, беспотенциальный выход), сервопривод солнечного водонагревателя.

Размеры корпуса: 220 x 220 x 100 мм, степень защиты: IP 40

#### PC-40.NET с доступом через интернет

Блок управления фильтрацией с встроенным контролем уровня воды для скиммерных и переливных бассейнов.

Подходит для управления насосами с переменной производительностью, а также для нерегулируемых насосов 230В и 400В.

Благодаря встроенному веб-серверу блок PC-40.net можно интегрировать в сеть умного дома. Сетевое подключение позволяет управлять блоком дистанционно через смартфоны, интернет, компьютерные сети, системы автоматизации зданий, и т.д.

В комплект входит датчик температуры Ø10 мм с кабелем длиной 1,5 м.



Артикул
310.000.0565

#### Многофункциональный блок управления с сенсорным монитором и доступом в сеть

Система управления бассейном с доступом к интернету и функцией сбережения энергии.

#### EUROMATIK.NET

Конфигурируемый блок управления для бассейнов с функцией энергосбережения, управлением насоса с регулируемым числом оборотов, управлением уровнем воды (скиммерные и переливные бассейны), управлением обратной промывкой, управлением водонагревом (солнечный коллектор и тепловой насос).

Встроенный веб-сервер даёт возможность быстрого подключения к компьютеру, локальной сети или к интернету. Таким образом обеспечивается удобный и надёжный контроль за параметрами бассейна из практически любой точки мира через компьютер, планшет или смартфон. В случае неполадок блок EUROMATIK.NET самостоятельно отправит сообщение по электронной почте и проинформирует о текущей ситуации.

Блок EUROMATIK.NET оснащен современным цветным сенсорным монитором и позволяет конфигурацию на месте. Так, например, фильтровальная установка может быть подключена к одному насосу, к двум насосам или к насосу с регулируемым числом оборотов. Для энергосбережения возможна индивидуальная настройка режима ЭКО, который, помимо прочего, позволяет настроить число оборотов насоса, температуру воды или осушить переливной желоб. Еще одной особенностью является внешняя утапливаемая панель управления, также оснащённая тактильным монитором. Кроме того EUROMATIK.NET оснащен защитой от замерзания и управлением плавающим покрытием.



Артикул
310.550.0400

#### Блок питания для внешнего пульта управления

Данный блок питания (230 В / 12 В) позволяет подключение внешнего тактильного пульта управления к блоку POOL-control-45-exclusiv, Filter-control.plus, Cover-control.plus и Attraktion-control.plus

Артикул
330.001.2000





### Система управления аттракционами Attraction-Control.NET

Электронный блок для управления до 6 аттракционами. Управляющие выходы могут включаться через внешнюю панель управления системы EUROMATIK.net, кнопками, установленными на бортике бассейна или через сеть интернет.

Для каждого выхода предусмотрен таймер и расписание работы на неделю. На графическом интерфейсе для каждой кнопки можно выбрать подходящий символ из соответствующей библиотеки (15 символов аттракционов).

Артикул
310.610.0000



### Блок управления Attraktion-control.plus

Универсальный блок управления для 3 аттракционов. Данный блок представляет из себя модуль расширения для системы POOL-Control-45-exclusiv. Он может однако также использоваться в качестве независимого блока. Связь осуществляется посредством LAN кабеля через локальную сеть. Для управления может использоваться тактильный пульт Touch, сенсорный пульт № 31, кнопки EL без подсветки или с двухцветной подсветкой. Зеленая подсветка EL-кнопки обозначает включенный аттракцион, а красная выключенный. К POOL-Control-45-exclusiv можно подключить до 3-х блоков.

Артикул
310.010.0010



### Сенсорный пульт управления № 31

Круглый пульт с тремя сенсорными кнопками (воздуходувка, гидромассажный насос, свет) для утопленного монтажа в стенку ванны. Для подсоединения к блоку управления аттракционами.

Артикул
319.000.0571

### Color-Control.NET

Блок управления цветовой подсветкой бассейна



Блок Color-Control.net предназначен для управления цветовой подсветкой бассейна, а также для управления тремя аттракционами.

Для управления подсветки блок генерирует DMX сигнал для 10 прожекторов. 3 аттракциона и генератор DMX сигнала можно включать кнопками расположенными на краю бассейна или по недельному расписанию, а также установить таймер на продолжительность работы.

Встроенный веб-сервер позволяет управлять цветовым освещением бассейна с любого компьютера или смартфона.

Артикул
330.083.0000



## Управление уровнем воды

### Блок управления уровнем воды SNR-1609

Электронный блок управления уровнем воды с защитой от перелива и системой оповещения о сбоях. Встроенная функция задержки по времени не позволяет волнам вызывать частое срабатывание клапана. В комплект входит непромокаемый поплавковый минидатчик уровня воды (IP 67), который устанавливается на монтажной шине, может менять функции „нормально закрытый“ контакт на „нормально открытый“ контакт.

Размеры корпуса: 140 x 100 x 67 мм. Степень защиты: IP 40

#### SNR-1609

С поплавковым датчиком уровня воды, без э/магнитного клапана.  
5-метровый экранированный кабель датчика.

Артикул
313.006.0061

#### SNR-1609

С поплавковым датчиком уровня воды, без э/магнитного клапана.  
15-метровый экранированный кабель датчика.

Артикул
313.006.0063

#### SNR-1609

С поплавковым датчиком уровня воды и э/магнитным клапаном G 1/2", 230 В.  
5-метровый экранированный кабель датчика.

Артикул
313.006.0060



### Блок управления переливной ёмкостью NR-12-TRS-2

Электронный блок управления уровнем воды для переливной ёмкости без электродов, в чёрном пластмассовом корпусе с прозрачной защитной крышкой и отдельным отсеком для разъёмов. Блок управления работает преимущественно на 5 электродах, но может работать и при 4 электродах в случае, если не требуется принудительное включение фильтровального насоса. На передней панели находятся 3 контрольные лампочки и 1 выключатель.

Без э/магнитного клапана.

Размеры корпуса: 220 x 220 x 100 мм. Степень защиты: IP 44.

Номинальное напряжение: 230 В / 50 Гц.

Артикул
303.008.2020



### Блок управления уровнем воды NR-3

Электронный блок управления уровнем воды с оповещением о сбоях для трехэлектродной системы.

Принцип реагирования датчиков может быть изменен, например, на функцию откачивания воды. Без э/магнитного клапана.

Размеры корпуса: 140 x 100 x 67 мм. Степень защиты: IP 40

Датчики не входят в комплект поставки.

Артикул
313.000.0025



### Комплект электродов, 5 штук с цветным кабелем

5 навесных электродов в защитном кожухе из пластмассы и держателем электродов. Кабель различных цветов 3 м (устойчив к воде и озону).



Артикул	Материал
303.000.0112	нерж. сталь (V2A)
303.000.0115	нерж. сталь (V4A)

### Комплект электродов, 4 штуки с цветным кабелем

4 навесных электрода в защитном кожухе из пластмассы и держателем электродов. Кабель различных цветов 3 м (устойчив к воде и озону).



Артикул	Материал
303.000.0113	нерж. сталь (V2A)
303.000.0116	нерж. сталь (V4A)

### Поплавковый минидатчик уровня воды

В комплекте с 15-метровым кабелем и монтажной шиной.

Артикул
303.000.0049

### Комплект электродов (3 штуки)

3 навесных электрода в защитном кожухе из пластмассы и держателем. Кабель 3 м (устойчив к воде и озону).



Артикул	Материал
303.000.0014	нерж. сталь (V2A)
303.000.0017	нерж. сталь (V4A)

### Гильза погружная G 1/2" наружная резьба

Для датчика температуры Ø10 мм, длина: 35 мм

Артикул	Материал
320.020.0001	хромированная латунь
320.020.0003	нерж. сталь (V2A)

### Примечание:

По вопросам приобретения оборудования производства OSF, не указанного в данном каталоге, обращаться в отдел продаж.





## Лестницы и поручни Переливной лоток





### Лестницы U

Лестницы изготовлены из полированной нержавеющей стали. Укомплектованы анкерными креплениями. Ступени LUXE. Внешний диаметр трубы 42 мм.



#### Сталь AISI 304/ AISI 316

Артикул	Тип
0311211	Лестница 2 ступени
0311212/ 0312222	Лестница 3 ступени
0311213/ 0312223	Лестница 4 ступени
0311214/ 0312224	Лестница 5 ступеней

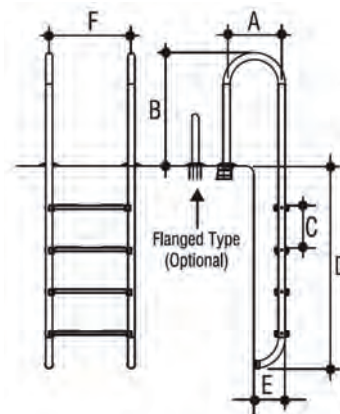

Кол-во ступеней	Размеры, мм					
	A	B	C	D	E	F
2	330	670	250	700	190	500
3	330	670	250	950	190	500
4	330	670	250	1200	190	500
5	330	670	250	1450	190	500

### Лестницы STANDARD

Лестницы изготовлены из полированной нержавеющей стали. Укомплектованы анкерными креплениями. Ступени LUXE. Внешний диаметр трубы 42 мм.



#### Сталь AISI 304/ AISI 316

Артикул	Тип
0311112/ 0312112	Лестница 3 ступени
0311113/ 0312113	Лестница 4 ступени
0311114/ 0312114	Лестница 5 ступеней

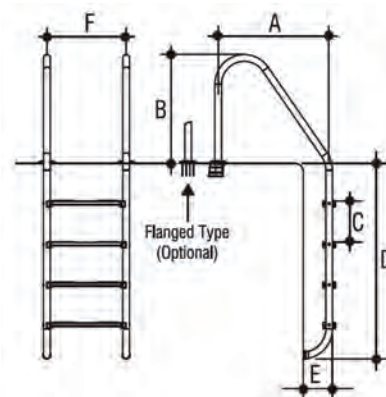

Кол-во ступеней	Размеры, мм					
	A	B	C	D	E	F
3	700	690	250	950	190	500
4	700	690	250	1200	190	500
5	700	690	250	1450	190	500



### Лестницы COMBINED

Лестницы изготовлены из полированной нержавеющей стали. Укомплектованы анкерными креплениями. Ступени LUXE. Внешний диаметр трубы 42 мм.

#### Сталь AISI 304/ AISI 316

Артикул	Тип
0311312/ 0312312	Лестница с 3 ступенями
0311313/ 0312313	Лестница с 4 ступенями
0311314/ 0312314	Лестница с 5 ступенями

Кол-во ступеней	Размеры, мм						
	A	B	C	D	E	F	G
3	210	690	250	880	190	500	640
4	210	690	250	1130	190	500	640
5	210	690	250	1380	190	500	640

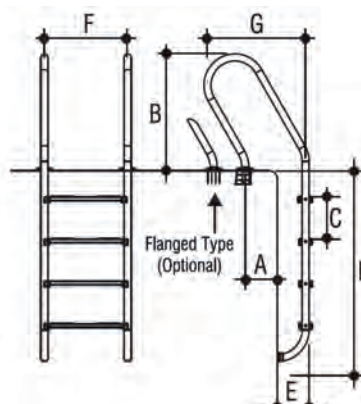

### Лестницы OVERFLOW

Лестницы изготовлены из полированной нержавеющей стали. Укомплектованы анкерными креплениями. Ступени LUXE. Внешний диаметр трубы 42 мм.

#### Сталь AISI 304/ AISI 316

Артикул	Тип
0311412/ 0312412	Лестница 3 ступени
0311413/ 0312413	Лестница 4 ступени
0311414/ 0312414	Лестница 5 ступеней

Кол-во ступеней	Размеры, мм						
	A	B	C	D	E	F	J
3	1020	650	250	1000	190	500	100
4	1020	650	250	1250	190	500	100
5	1020	650	250	1500	190	500	100

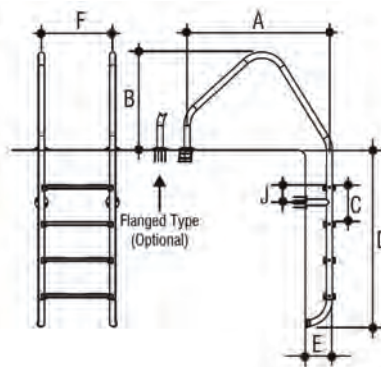

### Поручни стеновые

Поручни изготовлены из полированной нержавеющей стали.  
Внешний диаметр трубы 40 мм.  
Крепежная часть в комплект не входит.



#### Сталь AISI 304/ AISI 316

Артикул	Длина, м
AT11.01/ AT11.01M	0,5
AT11.02/ AT11.02M	1,0
AT11.03/ AT11.03M	1,5
AT11.04/ AT11.04M	2,0
AT11.05/ AT11.05M	2,5
AT11.06/ AT11.06M	3,0

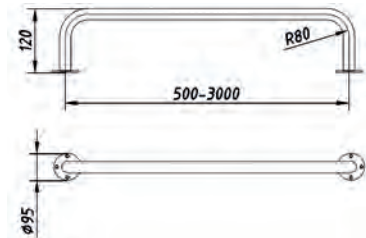

### Анкер крепления для стеновых поручней

Анкеры изготовлены из полированной нержавеющей стали.  
В комплект входят уплотнения.  
В комплект не входят дюбеля и саморезы.

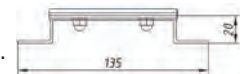

#### Сталь AISI 304/ AISI 316

Артикул	Тип
AT10.05/ AT10.05M	Анкер крепления поручня

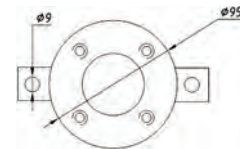

### Поручень прямой сборный

Поручень изготовлен из полированной нержавеющей стали.  
Внешний диаметр трубы 40x1,5 мм.  
Крепежная часть в комплект не входит.



#### Сталь AISI 304/ AISI 316

Артикул	Тип
AT11.12/ AT11.12M	Труба без заглушек



### Угловой элемент 90° для прямых поручней

Угловой элемент изготовлен из полированной нержавеющей стали.  
Внешний диаметр трубы 40 мм.



#### Сталь AISI 304/ AISI 316

Артикул
AT11.09/ AT11.09M

### Заглушка торцевая для прямых поручней

Заглушка изготовлена из полированной нержавеющей стали.  
Внешний диаметр 37 мм.



#### Сталь AISI 304/ AISI 316

Артикул
AT11.10/ AT11.10M



### Кронштейн под трубу 40x1,5 мм для прямых поручней

Кронштейн изготовлен из полированной нержавеющей стали. Устанавливается на расстоянии от 0,75 м до 1,2 м.

Сталь AISI 304/ AISI 316

Артикул
AT11.08/ AT11.08M

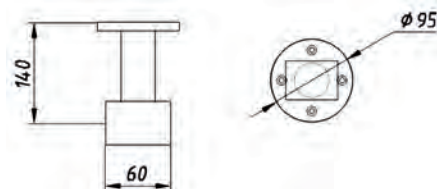

### Анкерное крепление с фланцем для лестниц

Не рекомендуется для общественных бассейнов. Анкер изготовлен из полированной нержавеющей стали. Внешний диаметр – 40 мм, для крепления в трубу. Крепежная часть в комплект не входит. Подходит к лестницам производителей: GEMAS, FLEXINOX и IML.

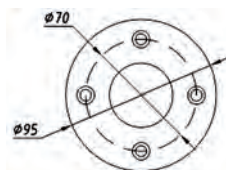

Сталь AISI 304/ AISI 316

Артикул	Тип	Толщина крепежного фланца, мм	Толщина стенки трубы, мм
AT10.06/ AT10.06M	Анкер крепления лестницы	3	1.5
AT10.08/ AT10.08M	Анкер крепления лестницы	5	1.5
AT10.09/ AT10.09M	Анкер крепления лестницы	8	1.5

### Втулка соединительная под трубу 40x1,5 мм для прямых поручней

Втулка изготовлена из полированной нержавеющей стали. Внешний диаметр 37 мм.

Сталь AISI 304/ AISI 316

Артикул
AT11.11/ AT11.11M

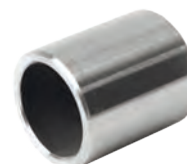

### Монтажный комплект для поручней

В комплект входят уплотнения, дюбеля и саморезы.

Артикул	Тип
AT13.20	Комплект саморезов и дюбелей (8шт.)
AT13.21	Комплект уплотнений (2шт.)

### Глушитель дренажных каналов

Шумоглушитель каналов перелива эффективен для борьбы с шумом лотков в помещениях. Устанавливается в трубу  $\varnothing 40-75$ . Изготовлен из нержавеющей стали.

Сталь AISI 304/ AISI 316

Артикул
AT12.07/ AT12.07M



### Модули решетки перелива STANDARD из ABS-пластика

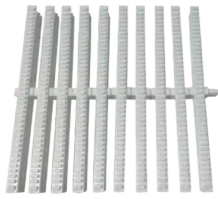

Артикул	Тип
195	Высота 35 мм, ширина 195 мм
245	Высота 35 мм, ширина 245 мм
295	Высота 35 мм, ширина 295 мм

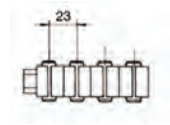

### Модули решетки перелива PREMIUM из ABS-пластика



Артикул	Тип
1748220	Высота 35 мм, ширина 195 мм
1748221	Высота 35 мм, ширина 245 мм
1748222	Высота 35 мм, ширина 295 мм
1748223	Высота 35 мм, ширина 335 мм

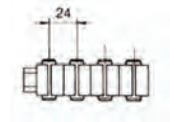

### Угловые элементы 45° для переливных каналов из ABS-пластика



Артикул	Тип
RJ032391	Высота 35 мм, ширина 195 мм
RJ032392	Высота 35 мм, ширина 245 мм
RJ032393	Высота 35 мм, ширина 295 мм
RJ032394	Высота 35 мм, ширина 335 мм

### Угловые элементы 90° для переливных каналов из ABS-пластика

Артикул	Тип
RJ032383	Высота 35 мм, ширина 195 мм
RJ032384	Высота 35 мм, ширина 245 мм
RJ032385	Высота 35 мм, ширина 295 мм
RJ032386	Высота 35 мм, ширина 335 мм

### Опорный профиль решетки из ABS-пластика

Подходит для решетки высотой 22 и 35 мм.  
Внутренние размеры: 24 мм x 36 мм.

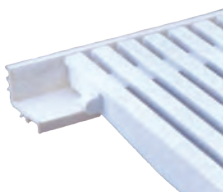

Артикул
00224

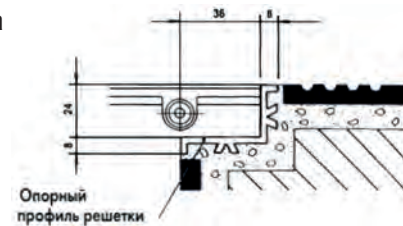

### Дренаж лотка перелива из ABS-пластика

Внутренний диаметр 63 мм. Максимальный поток 7000 л/ч.



Артикул
TM110302

### Дренаж лотка перелива из ABS-пластика



Артикул	Тип
04150	Дренаж лотка перелива D=63 мм внутренний 2 1/2" HP ABS-пластик

**НОВИНКА!**

### Модули решетки перелива из PP-пластика

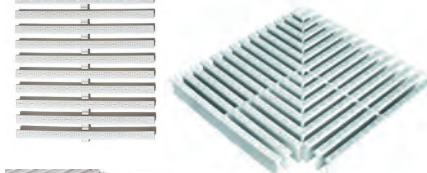

Артикул	Тип
0372232	Высота 33 мм, ширина 200 мм
0372332	Высота 33 мм, ширина 250 мм

### Угловые элементы 90° для переливных каналов из PP-пластика

Артикул	Тип
037433	Высота 33 мм, ширина 200 мм
037434	Высота 33 мм, ширина 250 мм



**НОВИНКА!**

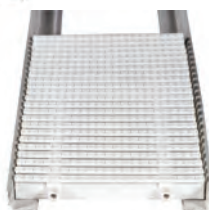

### Опорный профиль решетки из ПВХ-пластика

Подходит для решетки высотой 25 и 33 мм.

Артикул
03751

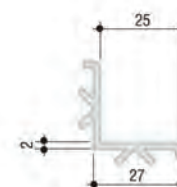



## Закладные в чашу бассейна





### Скиммер без декоративной рамки 2" ВР

Изготовлен из бронзы.  
Рекомендуемый поток воды 5000-7500 л/ч.  
Крышка изготовлена из нержавеющей стали AISI 316L.

Артикул
1262020

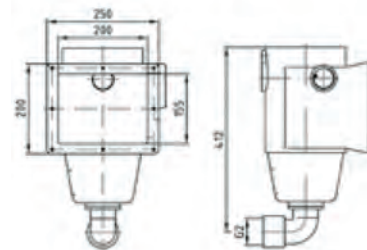

### Рамка скиммера (бетон)

Изготовлена из нержавеющей стали AISI 316L.

Артикул
1062020

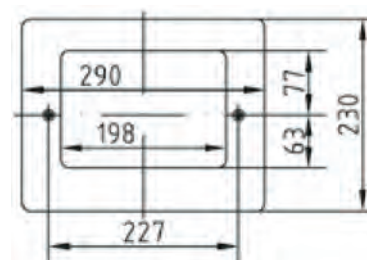

### Рамка скиммера (пленка)

С монтажным комплектом для установки в пленочный бассейн.

Артикул
1052020

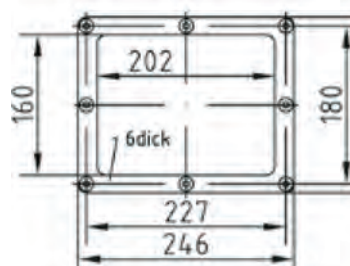

### Рамка скиммера верхняя двойная

При установке с механическим регулятором уровня.

Артикул
1361000

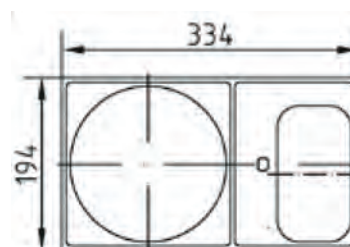



### Механический регулятор уровня воды

Изготовлен из бронзы.

Крышка изготовлена из нержавеющей стали AISI 316L.

Артикул
1620020

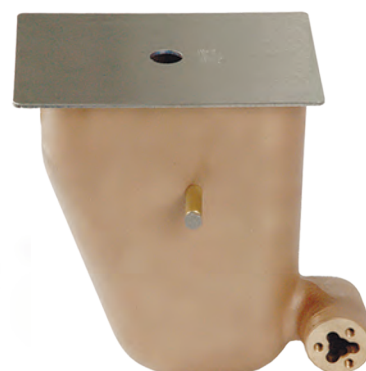
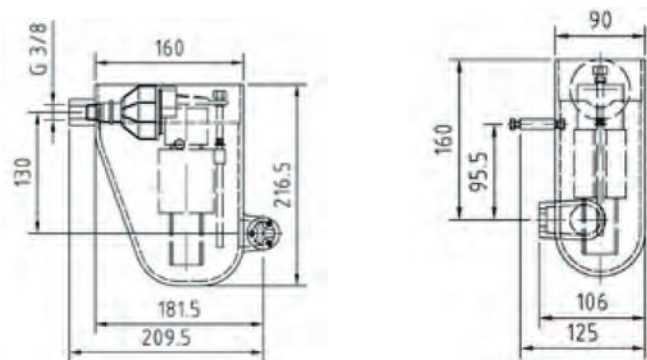

### Электрический регулятор уровня воды

Для установки в скиммер (арт. 1262020 и арт. 1252020).

В комплекте: панель управления, датчик уровня, кабель 5м, соленоидный клапан 1/2" и фитинг.

Артикул
1702050



### Адаптер-переходник для донного пылесоса к скиммеру (арт. 1262020)

Изготовлен из ПВХ под шланг Ø38.

Артикул
1091050



### Дренаж лотка перелива

Изготовлен из бронзы.

С хромированной решеткой.

Максимальный поток 7000 л/ч.

Артикул
2200020
2210020

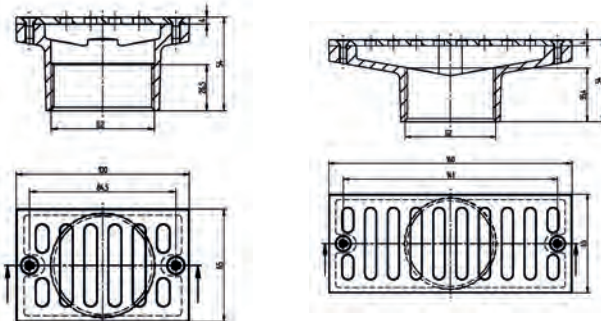



### Скиммер для бетонного бассейна

Изготовлен из ABS-пластика с квадратной крышкой. Без декоративной рамки.

Артикул	Тип
04111FW	Скиммер с квадратной крышкой 1 1/2" ВР 222x162 мм без декоративной рамки (бетон)

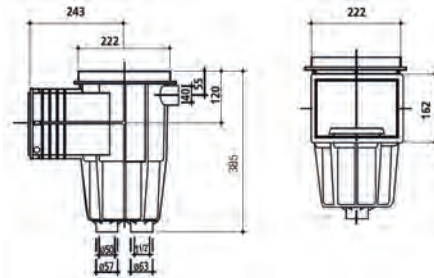

### Скиммеры LUX для бетонного бассейна

Изготовлены из ABS-пластика с квадратной крышкой. С декоративной рамкой.

Артикул	Тип
04121FW	Скиммер с квадратной крышкой 2" ВР 363x255,4 мм с декоративной рамкой (бетон)

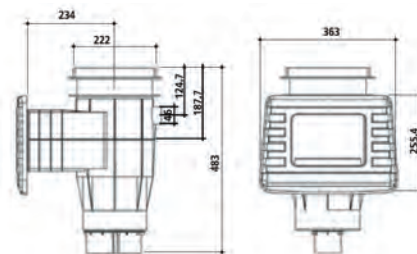

Артикул	Тип
04122FW	Скиммер с квадратной крышкой 2" ВР 452x235 мм с декоративной рамкой (бетон)

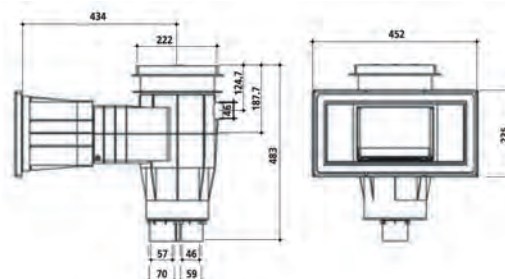

### Скиммер универсальный

Изготовлен из ABS-пластика.  
Тип крепления: саморезы.

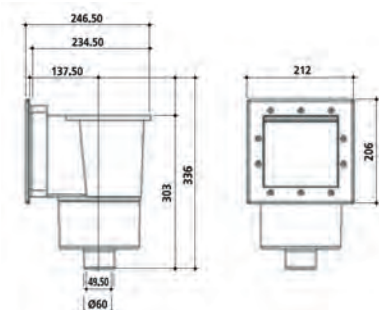

Артикул	Тип
04213	Скиммер MINI 1 1/2" ВР 212x206 мм (универсальный)



### Скиммеры для пленочного бассейна

Изготовлены из ABS-пластика с квадратной крышкой. С декоративной рамкой.

Артикул	Тип
04211FW	Скиммер с квадратной крышкой 1 1/2" ВР 294x225 мм (универсальный)
04211BFW	Скиммер с квадратной крышкой 1 1/2" ВР 294x225 мм (универсальный)

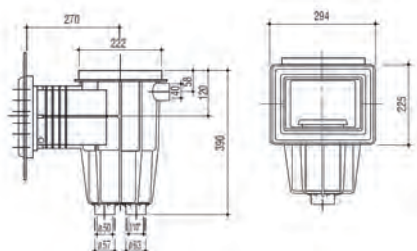

Артикул	Тип
04212FW	Скиммер с квадратной крышкой 1 1/2" ВР 452x235 мм (универсальный)
04212BFW	Скиммер с квадратной крышкой 1 1/2" ВР 452x235 мм (универсальный)

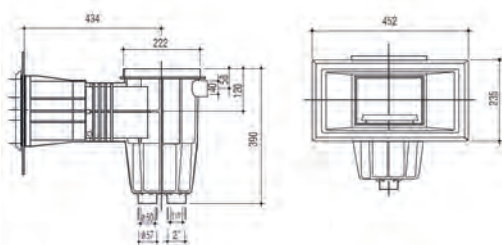

### Регулятор уровня воды

Изготовлен из ABS-пластика.

Артикул	Тип
04120	Регулятор уровня воды ABS-пластик

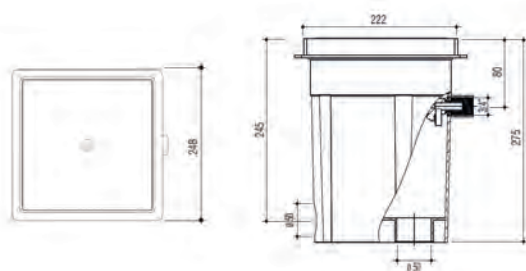

### Скиммеры для бетонного бассейна

Изготовлены из ABS-пластика с квадратной крышкой.  
Рекомендуемый поток воды 5000-7500 л/ч.

Без декоративной рамки

Артикул	Размеры, мм, дюйм										
	A	B	C	D	E	F	G	H	I	J	L
A-001	220	168	1 1/2"	50	237	125	40	430	200	148	253

С декоративной рамкой

Артикул	Размеры, мм, дюйм										
	A	B	C	D	E	F	G	H	I	J	L
A-002	422	207	1 1/2"	50	237	125	40	430	386	170	455

### Скиммеры для сборного или композитного бассейна

Изготовлены из ABS-пластика с квадратной крышкой.  
Рекомендуемый поток воды 5000-7500 л/ч.  
Крепления рамок и уплотнительных фланцев на саморезах.

С декоративной рамкой

Артикул	Размеры, мм, дюйм										
	A	B	C	D	E	F	G	H	I	J	L
A-004	422	207	1 1/2"	50	237	125	40	430	386	170	455

### Скиммеры для пленочного бассейна

Изготовлены из ABS-пластика с квадратной крышкой.  
Рекомендуемый поток воды 5000-7500 л/ч.  
Крепления рамок и уплотнительных фланцев на саморезах.

С декоративной рамкой

Артикул	Размеры, мм, дюйм										
	A	B	C	D	E	F	G	H	I	J	L
A-003-L-NEW	238	185	1 1/2"	50	237	125	40	430	200	148	273
A-004-L	422	207	1 1/2"	50	237	125	40	430	386	170	455

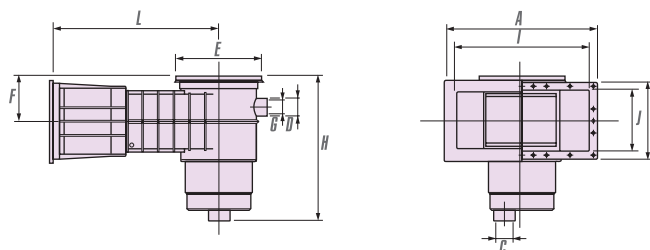
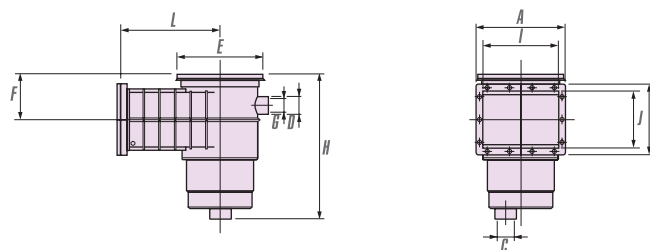
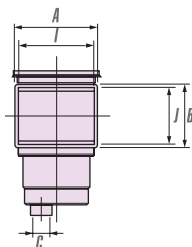
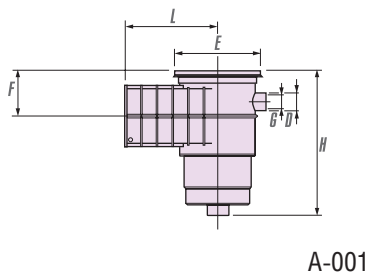
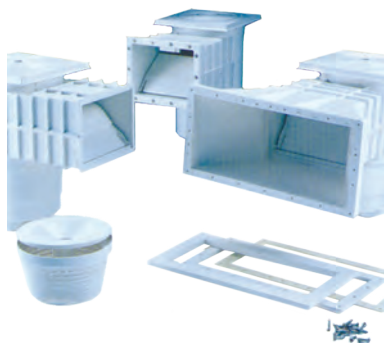
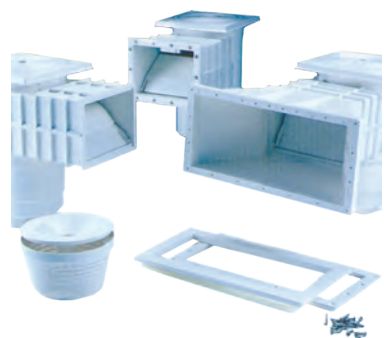

A-002, A-004, A-004-L



**Скиммеры для бетонного бассейна**

Изготовлены из ABS-пластика с квадратной крышкой.  
Рекомендуемый поток воды 5000-7500 л/ч.

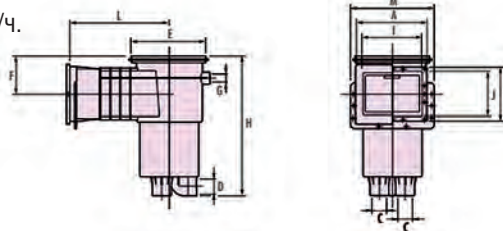

С декоративной рамкой

Артикул	Размеры, мм, дюйм											
	A	B	C	D	E	F	G	H	I	J	L	M
E-008	246	193	2"	63	266	114	32	480	215	160	349	298
E-010	440	193	2"	63	266	114	32	480	406	160	443	492

**Скиммеры для бетонного бассейна**

Изготовлены из ABS-пластика.  
Рекомендуемый поток воды 5000-7500 л/ч.  
Тип крепления: болты.

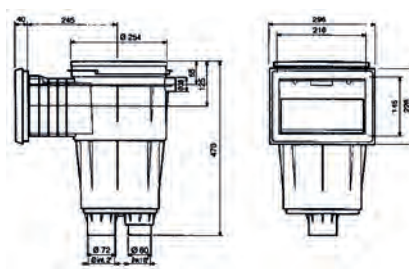

С декоративной рамкой

Артикул	Тип
A-059	С квадратной крышкой

**Скиммеры для пленочного бассейна**

Изготовлены из ABS-пластика.  
Рекомендуемый поток воды 5000-7500 л/ч.  
Тип крепления: болты.

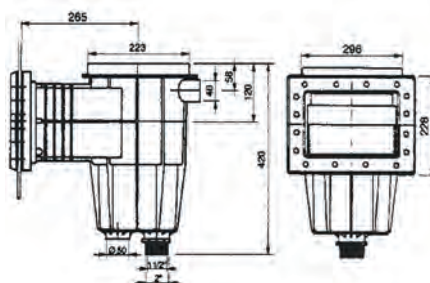

С декоративной рамкой

Артикул	Тип
A-054	С круглой крышкой
A-055	С квадратной крышкой

С декоративной рамкой

Артикул	Тип
A-057	С круглой крышкой
A-056	С квадратной крышкой

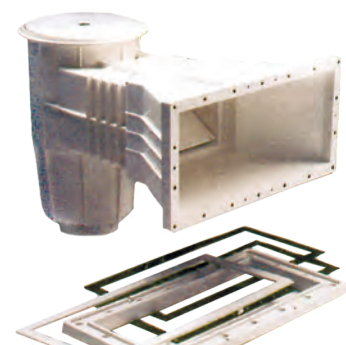
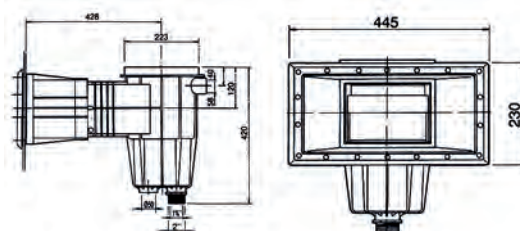



### Скиммер универсальный

Изготовлен из ABS-пластика.  
Рекомендуемый поток воды 5000 л/ч.  
Комплектуется подающей форсункой.  
Тип крепления: саморезы.

Артикул
A-050-B



### Кольцо удлинения под крышку скиммера

Изготовлено из ABS-пластика.  
Подходит для скиммеров:  
A-059, A-057, A-056, E-008, E-010.

Артикул
E-016

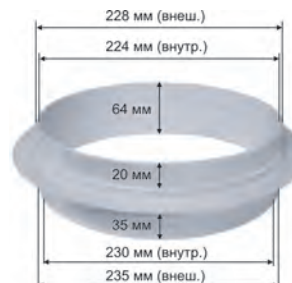

### Регулятор уровня воды

Изготовлен из ABS-пластика.

Артикул
A-007

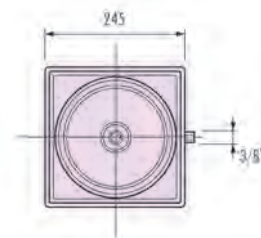
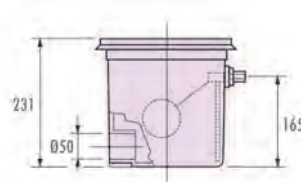

### Клапаны регулировки уровня воды

Соединительный патрубок 3/8" внешняя резьба.

Артикул	Тип
00256	для AT05.13
A00710	для A-007

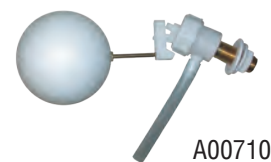

### Регулятор уровня воды

Изготовлен из листовой нержавеющей стали AISI 304/ AISI 316.  
Подключение: внутренняя резьба 1 1/2".

Артикул
AT13.08/ AT13.08M

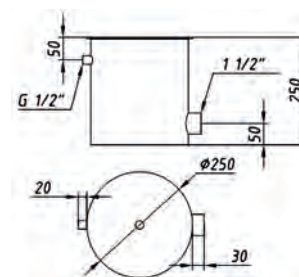

### Крышка GRP для регулятора уровня воды

Изготовлена из полированной нержавеющей стали AISI 304/ AISI 316.  
Подходит к регулятору уровня воды A-007.

Артикул
AT13.05/ AT13.05M

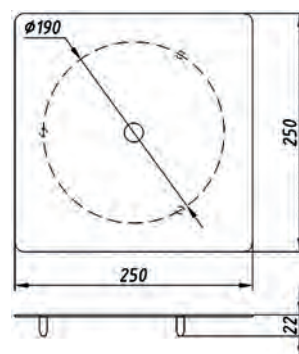



**Скиммер V-25л с клапаном регулировки уровня воды**

Изготовлен из полированной нержавеющей нержавеющей стали AISI 304/ AISI 316.

Подключение: внутренняя резьба 2".

Рекомендуемый поток воды 5000-7500 л/ч.

Артикул	Тип
AT05.13/ AT05.13M	Пленка

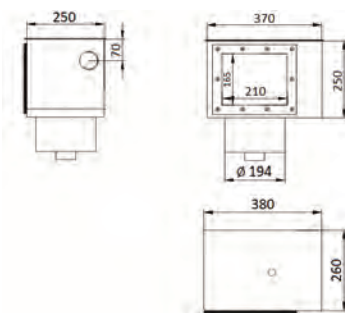

**Скиммер V-15л с клапаном регулировки уровня воды (автодолив + перелив)**

Изготовлен из полированной нержавеющей нержавеющей стали AISI 304/ AISI 316.

Подключение: внутренняя резьба 2".

Рекомендуемый поток воды 5000-7500 л/ч.

Артикул	Тип
AT05.28/ AT05.28M	Бетон

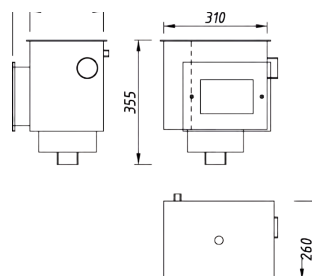

**Скиммер V-25л**

Изготовлен из полированной нержавеющей нержавеющей стали AISI 304/ AISI 316.

Подключение: внутренняя резьба 2".

Рекомендуемый поток воды 5000-7500 л/ч.

Опция: перелив (уточнять при заказе).

Артикул	Тип
AT05.07/ AT05.07M	Пленка
AT05.27/ AT05.27M	Бетон

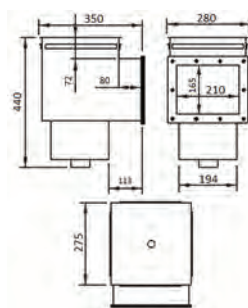

**Скиммер V-15л**

Изготовлен из полированной нержавеющей нержавеющей стали AISI 304/ AISI 316.

Подключение: внутренняя резьба 2".

Рекомендуемый поток воды 5000-7500 л/ч.

Артикул	Тип
AT05.01/ AT05.01M	Пленка

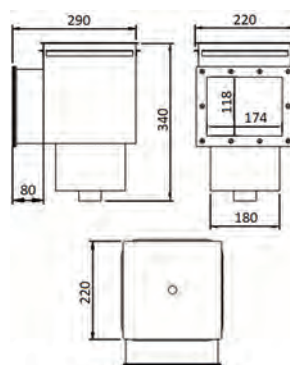

**Скиммер V-15л**

Изготовлен из полированной нержавеющей нержавеющей стали AISI 304/ AISI 316.

Подключение: внутренняя резьба 2".

Рекомендуемый поток воды 5000-7500 л/ч.

Опция: перелив (уточнять при заказе).

Артикул	Тип
AT05.26/ AT05.26M	Бетон

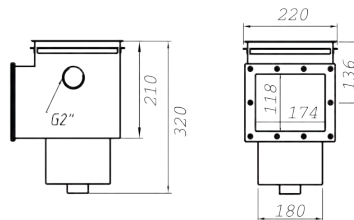

**Скиммер КОМПАКТ**

Изготовлен из полированной нержавеющей нержавеющей стали AISI 304/ AISI 316.

Подключение: внутренняя резьба 2".

Рекомендуемый поток воды 5000-7500 л/ч.

Артикул	Тип
AT05.05/ AT05.05M	Пленка

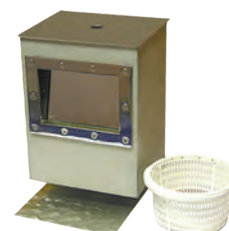
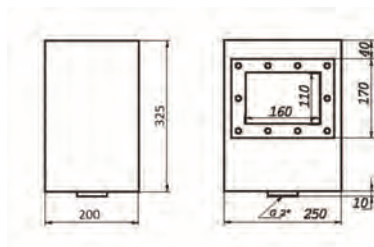

### Крышка для скиммеров

Изготовлена из полированной нержавеющей стали AISI 304/ AISI 316.



Артикул	Тип скиммера
AT13.06/ AT13.06M	V-15л
AT13.07/ AT13.07M	V-25л

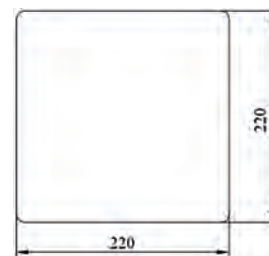

### Донный слив

Изготовлен из бронзы.  
Крышка антивихревая изготовлена из полированной нержавеющей стали AISI 316L.  
Диаметр крышки 168 мм.  
Поток 13 м<sup>3</sup>/ч.



Артикул	Тип подключения
2015020	боковой 2" ВР
2005020	прямой 2" ВР

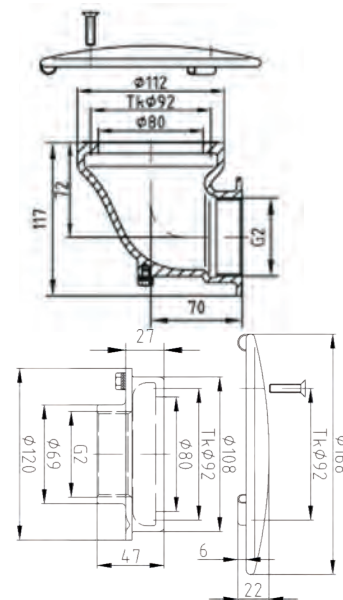

### Монтажный комплект донного слива (пленка)

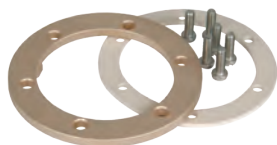

Артикул
2030050

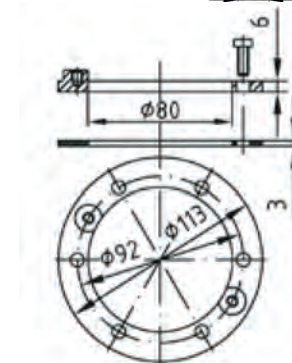

### Круглые донные сливы из ABS-пластика с патрубком

Артикул	Тип	Патрубок, дюйм	Поток м <sup>3</sup> /ч
A-008	Бетон	1 1/2" ВР	7
A-009-L	Пленка	1 1/2" ВР	7
A-008-2	Бетон	2" ВР	13
A-009-2	Сборный	2" ВР	13
A-009-2-L	Пленка	2" ВР	13



Артикул	Размеры, мм, дюйм				
	A	B	C	D	E
A-008	160	1 1/2"	1 1/2"	189	197
A-009-L	160	1 1/2"	1 1/2"	189	197
A-008-2	160	2"	1 1/2"	189	197
A-009-2	160	2"	1 1/2"	189	197
A-009-2-L	160	2"	1 1/2"	189	197

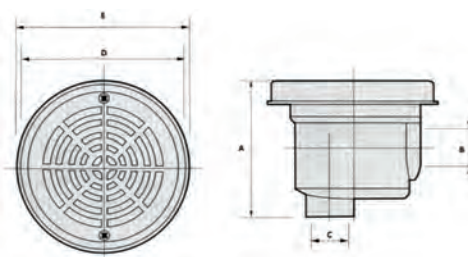



### Круглый донный слив из ABS-пластика

Артикул	Тип	Патрубок, дюйм	Поток м <sup>3</sup> /ч	Диаметр, мм
A-040	Бетон	2" ВР	13	292
SU-001	Пленка	2" ВР	13	292
SU-002	Пленка	2" ВР	13	230,2

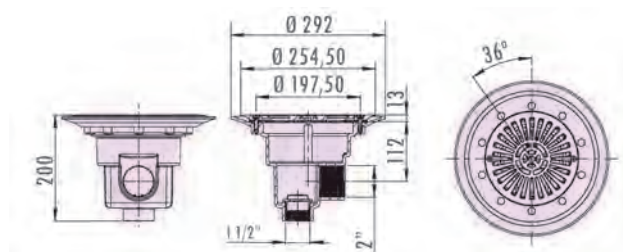

SU-001



A-040



SU-001

### Квадратный донный слив из ABS-пластика

Размер решетки 175 x 175 мм.

Артикул	Тип	Патрубок, дюйм	Поток м <sup>3</sup> /ч
A-014	Бетон	2" ВР	13
A-014-L	Пленка	2" ВР	13

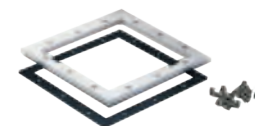
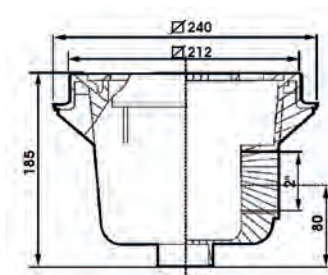

### Донные сливы для общественных бассейнов

Изготовлены из полиэфирной смолы, усиленные стекловолокном с накладкой из нержавеющей стали AISI 316.

Артикул	Тип	Патрубок, мм	Поток м <sup>3</sup> /ч
SP030283	Бетон	Ø90	27
SP030284	Бетон	Ø110	33,5
SP030288	Бетон	Ø160	70

Артикул	Тип	Патрубок, мм	Поток м <sup>3</sup> /ч
SP030075	Пленка	Ø90	27
SP030290	Пленка	Ø110	33,5
SP030079	Пленка	Ø160	70

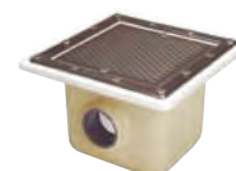
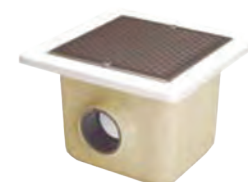



### Круглые донные сливы из ABS-пластика с патрубком

Артикул	Тип
04141T1	Донный слив 1 1/2" ВР (бетон) ABS-пластик
04241T1B	Донный слив 1 1/2" ВР (универсальный) ABS-пластик
04141T2	Донный слив 2" ВР (бетон) ABS-пластик
04241T2B	Донный слив 2" ВР (универсальный) ABS-пластик

### Квадратный донный слив из ABS-пластика

Артикул	Тип
04142T1	Донный слив 2" ВР (бетон) ABS-пластик
04242T1EB	Донный слив 2" ВР удлиненная резьба на 5 см (универсальный) ABS-пластик



AT04.01



AT04.09



AT04.02



AT04.03



AT04.04

### Круглые донные сливы из нержавеющей стали с патрубком

Изготовлены из полированной нержавеющей стали AISI 304/ AISI 316.

Артикул	Тип	Патрубок, дюйм	Поток м <sup>3</sup> /ч	Диаметр, мм
AT04.01/ AT04.01M	Пленка	1 1/2" ВР	7	155
AT04.09/ AT04.09M	Бетон	1 1/2" ВР	7	155
AT04.02/ AT04.02M	Пленка	2" ВР	13	165
AT04.03/ AT04.03M	Пленка	2" ВР	13	250
AT04.04/ AT04.04M	Пленка	2 1/2" НР	18	320

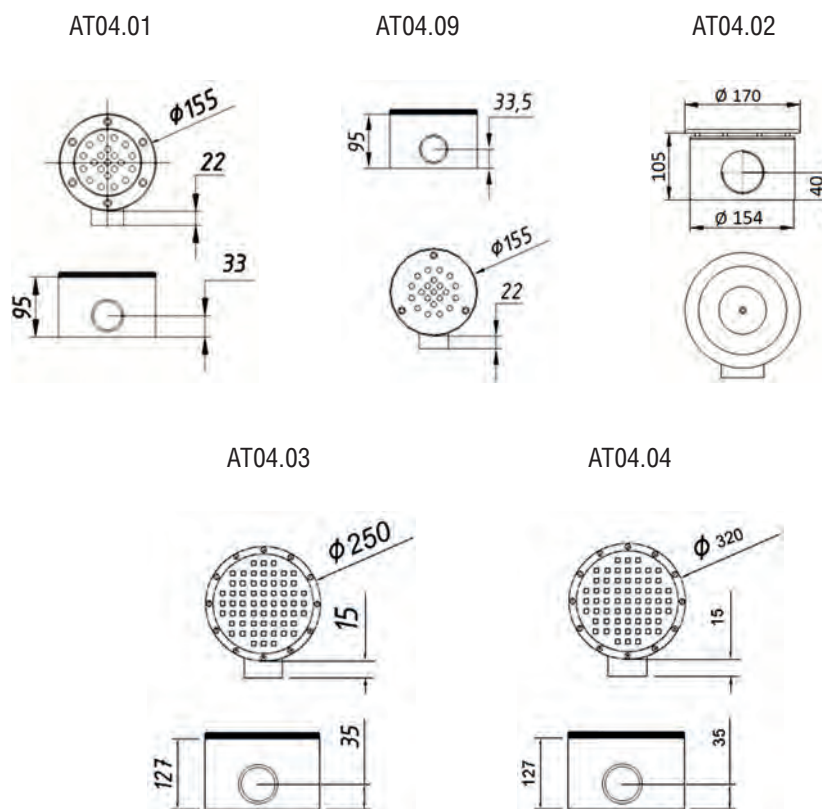



**Круглый донный слив ЭКОНОМ из нержавеющей стали с патрубком**

Изготовлен из полированной нержавеющей стали AISI 304/ AISI 316.

Артикул	Тип	Патрубок, дюйм	Поток м³/ч	Диаметр А, мм
АТ04.10/ АТ04.10М	Бетон	1 1/2" ВР	7	160
АТ04.11/ АТ04.11М	Бетон	2" ВР	13	250



АТ04.10



АТ04.11

АТ04.10    АТ04.11

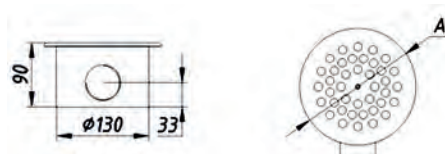

**Квадратные донные сливы из нержавеющей стали с патрубком**

Изготовлены из полированной нержавеющей стали AISI 304/ AISI 316.

Артикул	Тип	Патрубок, дюйм	Поток м³/ч	Размер, мм
АТ04.05/ АТ04.05М	Пленка	1 1/2" ВР	7	150x150
АТ04.06/ АТ04.06М	Пленка	1 1/2" ВР	7	165x165
АТ04.07/ АТ04.07М	Бетон	1 1/2" ВР	7	165x165
АТ04.08/ АТ04.08М	Пленка	2" НР	13	250x250



АТ04.05



АТ04.06



АТ04.07

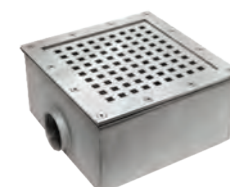

АТ04.08

АТ04.05

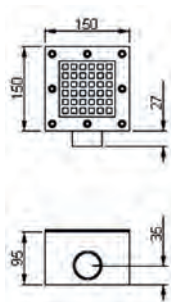

АТ04.06

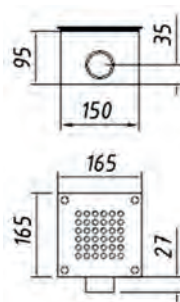

АТ04.07

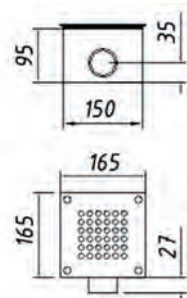

АТ04.08

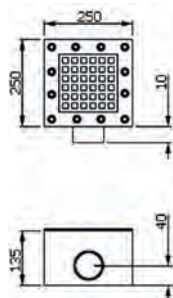

### Водозабор из ABS-пластика для бетонного бассейна с патрубком Ø63



Артикул	Поток м <sup>3</sup> /ч
A-047	13,5

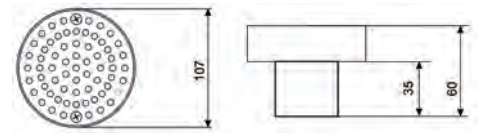

### Водозабор из ABS-пластика для пленочного бассейна с патрубком Ø63



Артикул	Поток м <sup>3</sup> /ч
A-048	13,5

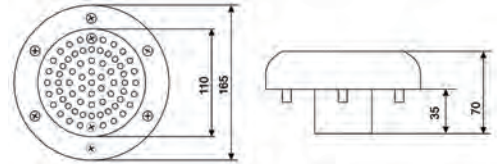

### Водозаборы из ABS-пластика с патрубком Ø90

С накладкой из ABS-пластика



11796

Артикул	Тип	Поток м <sup>3</sup> /ч
11796	Бетон	20-26
11795	Пленка	20-26

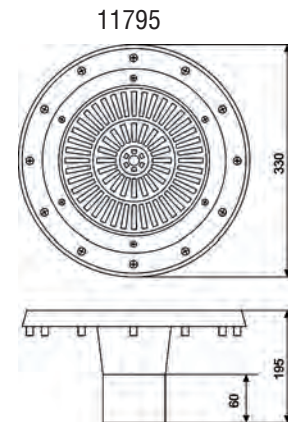
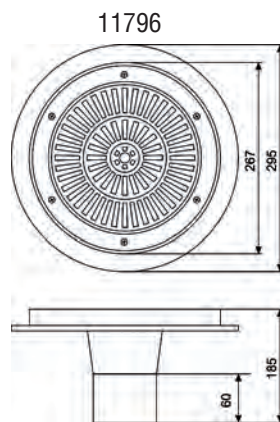

11795

С накладкой из нержавеющей стали AISI 304



08317

Артикул	Тип	Поток м <sup>3</sup> /ч
08317	Бетон	20-26
08316	Пленка	20-26

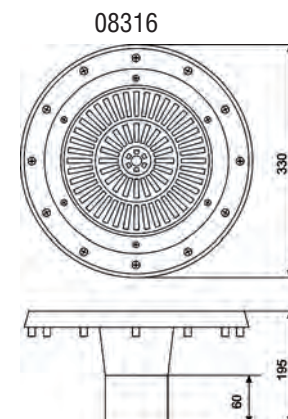
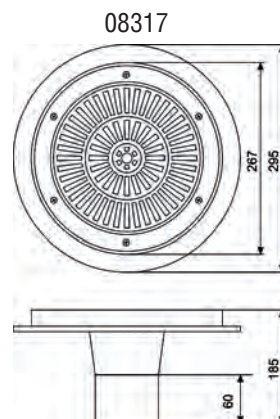

08316



**Водозаборы из нержавеющей стали**

Изготовлены из полированной нержавеющей стали AISI 304/ AISI 316.

Артикул	Тип	Диаметр, мм	Подсоед. дюйм	Поток м <sup>3</sup> /ч
AT06.01/ AT06.01M	Пленка	155	2" ВР	13,5
AT06.02/ AT06.02M	Пленка	165	2" ВР	13,5
AT06.03/ AT06.03M	Пленка	250	2 1/2" НР	20
AT06.04/ AT06.04M	Пленка	250	2 1/2" НР	20
AT06.08/ AT06.08M	Бетон	90	1 1/2" НР	10
AT06.09/ AT06.09M	Бетон	140	2" НР	13,5



AT06.01



AT06.02

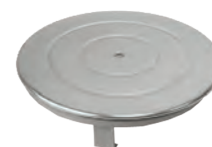

AT06.03



AT06.04



AT06.08



AT06.09

AT06.01

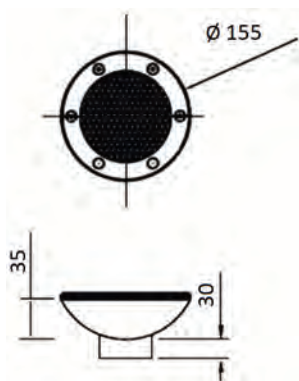

AT06.02

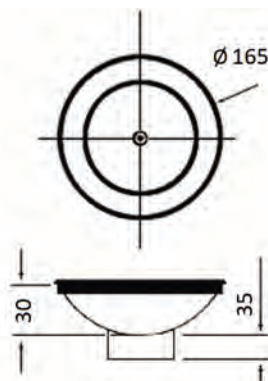

AT06.03

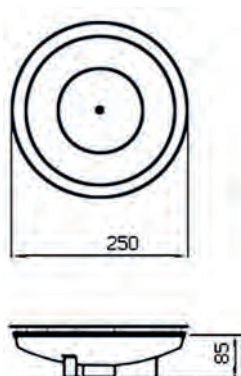

AT06.04

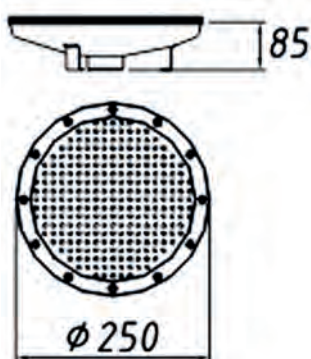

AT06.08 AT06.09

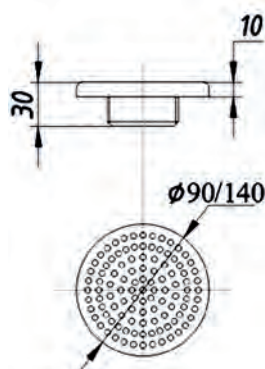

### Форсунка стеновая 1 1/2" НР (бетон)

Изготовлена из бронзы.

Накладка изготовлена из полированной нержавеющей стали AISI 316L. Длина резьбы 40 или 70 мм. Поток 4,5 м³/ч.

Артикул	Длина резьбы, мм
3100420	40
3100720	70

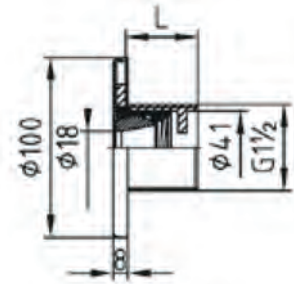

### Форсунка стеновая 2" НР (бетон)

Изготовлена из бронзы.

Накладка изготовлена из полированной нержавеющей стали AISI 316L. Длина резьбы 40 или 70 мм. Поток 4,5 м³/ч.

Артикул	Длина резьбы, мм
3101420	40
3101720	70

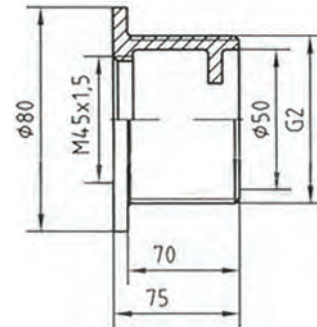

### Форсунка стеновая 2" НР (пленка)

Изготовлена из бронзы.

Накладка изготовлена из полированной нержавеющей стали AISI 316L. Используется только с закладной арт. 3021050. Поток 4,5 м³/ч.

Артикул
3102020

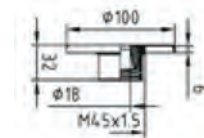

### Форсунка стеновая 2" НР (пленка)

Изготовлена из бронзы.

Накладка изготовлена из полированной нержавеющей стали AISI 316L. Используется с любой закладной (2"). Поток 4,5 м³/ч.

Артикул
3134420

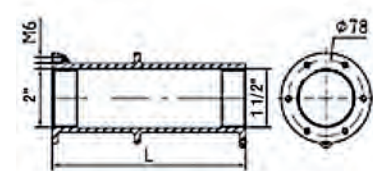

### Проход стеновой 2" x 1 1/2" ВР (пленка)

Изготовлен из бронзы.

Длина 240 мм.

Артикул
3021050

### Проход стеновой 1 1/2" ВР (бетон)

Изготовлен из бронзы.

Длина 240 мм.

Артикул
3040050

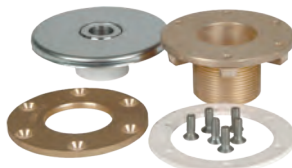
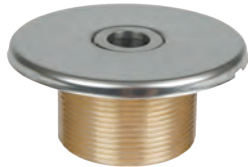
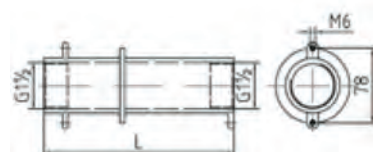



**Форсунка донная 1 1/2" НР (бетон)**

Изготовлена из бронзы.

Накладка изготовлена из полированной нержавеющей стали AISI 316L. Поток 5-6 м³/ч.

Артикул
3860020

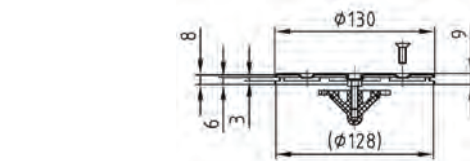

**Форсунка донная 2" НР (бетон)**

Изготовлена из бронзы.

Накладка изготовлена из полированной нержавеющей стали AISI 316L. Поток 5-6 м³/ч.

Артикул
3864020

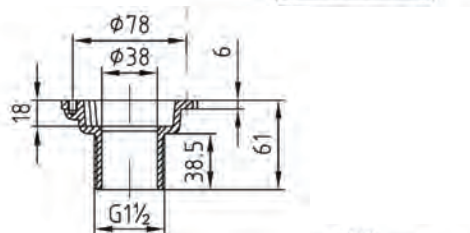

**Монтажный комплект для донных форсунок 2" (пленка)**

Артикул
3862050

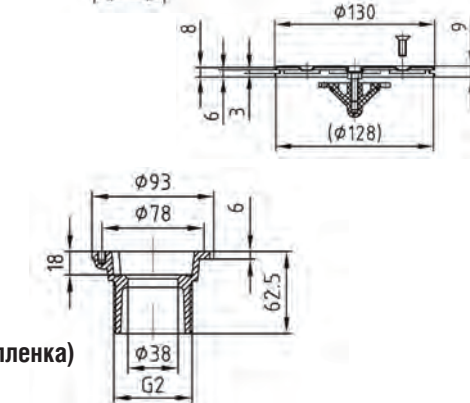

**Форсунка подключения пылесоса 2" НР (бетон)**

Изготовлена из бронзы.

Накладка изготовлена из полированной нержавеющей стали AISI 316L. Длина резьбы 70 мм.

Артикул
3916020

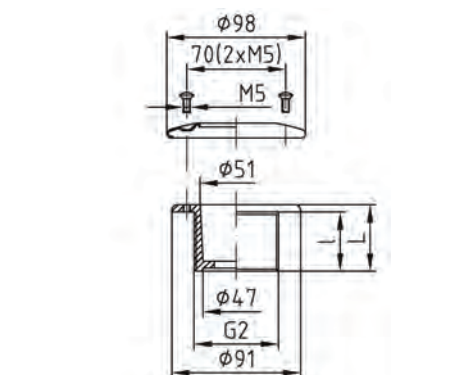

**Форсунка подключения пылесоса 2" НР (пленка)**

Накладка изготовлена из полированной нержавеющей стали AISI 316L. Длина резьбы 40 мм.

Артикул
3945020

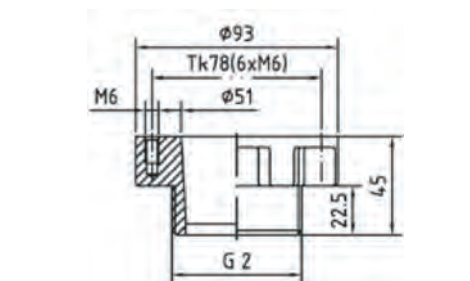

**Штуцер для подключения пылесоса к форсунке**

Артикул
3920000

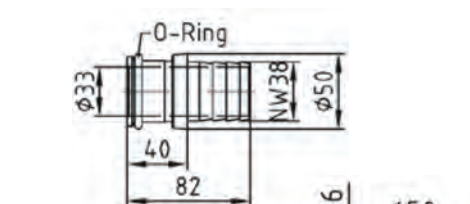

**Заглушка для форсунки подключения пылесоса**

Артикул
3930020

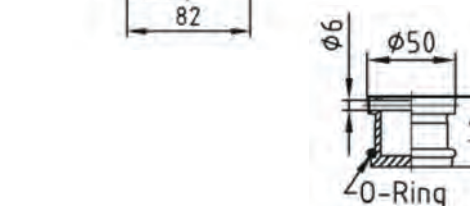

### Форсунки стеновые

Изготовлены из полированной нержавеющей стали AISI 304/ AISI 316.

Артикул	Тип	Подсоединение, дюйм	Поток м <sup>3</sup> /ч
AT03.01	Пленка	1 1/2" НР	4,5
AT03.02/ AT03.02M	Бетон	1 1/2" НР	4,5
AT03.03/ AT03.03M	Пленка	1" НР	2
AT03.36/ AT03.36M	Бетон	1 1/2" НР	5
AT03.35/ AT03.35M	Пленка	1 1/2" НР	5

AT03.01



AT03.02



AT03.03



AT03.36



AT03.35



AT08.04



AT08.01



AT08.12



AT03.01 AT03.02 AT03.03 AT03.35 AT03.36

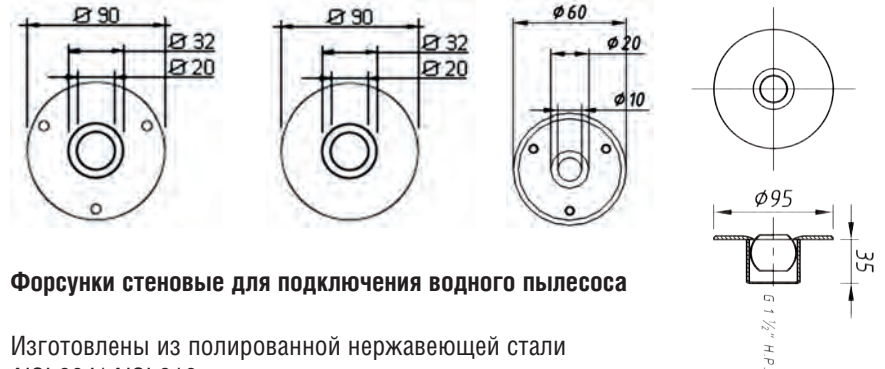

### Форсунки стеновые для подключения водного пылесоса

Изготовлены из полированной нержавеющей стали AISI 304/ AISI 316.

Артикул	Тип	Подсоединение, дюйм	
AT08.04/ AT08.04M	Бетон	1 1/2" ВР	2" НР
AT08.01/ AT08.01M	Пленка	1 1/2" ВР	1 1/2" НР

AT08.04

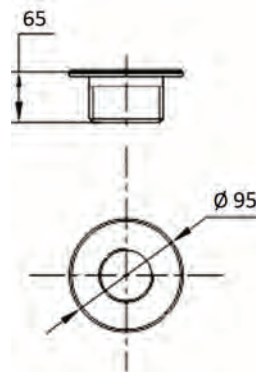

AT08.01

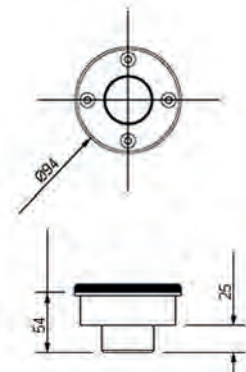

### Заглушка для стеновых форсунок подключения водного пылесоса

Изготовлена из полированной нержавеющей стали AISI 304/ AISI 316.

Артикул	Подсоединение, дюйм
AT08.12/ AT08.12M	1 1/2" НР

### Проход стеновой для форсунок

Изготовлен из нержавеющей стали AISI 304/ AISI 316.

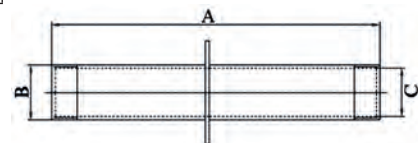

Артикул	А, длина (мм)	В, размер (дюйм)	С, размер (дюйм)
AT09.01/ AT09.01M	300	1 1/2" ВР	1 1/2" ВР
AT09.02/ AT09.02M	400	1 1/2" ВР	1 1/2" ВР
AT09.03/ AT09.03M	300	2" ВР	2" ВР
AT09.04/ AT09.04M	400	2" ВР	2" ВР



**Форсунки донные для бетонного бассейна**

Изготовлены из полированной нержавеющей стали AISI 304/ AISI 316.

Артикул	Подача	Подсоединение, дюйм	Поток м <sup>3</sup> /ч
АТ03.07/ АТ03.07М	Прямая	1 1/2" НР	5
АТ03.08.1/ АТ03.08.1М	Боковая	1 1/2" НР	5
АТ03.09/ АТ03.09М	Комбинированная	1 1/2" НР	5



АТ03.07



АТ03.08.1



АТ03.09

АТ03.07

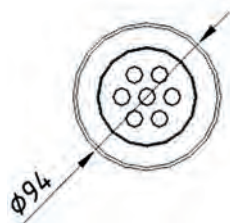

АТ03.08.1

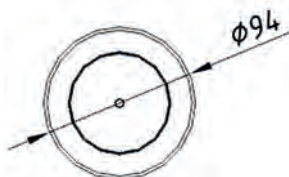

АТ03.09

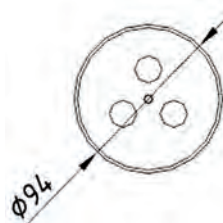

**Форсунки донные для пленочного бассейна**

Изготовлены из полированной нержавеющей стали AISI 304/ AISI 316.

Артикул	Подача	Подсоединение, дюйм	Поток м <sup>3</sup> /ч
АТ03.04/ АТ03.04М	Прямая	1 1/2" НР	5
АТ03.05/ АТ03.05М	Боковая	1 1/2" НР	5
АТ03.06/ АТ03.06М	Комбинированная	1 1/2" НР	5



АТ03.04



АТ03.05



АТ03.06

АТ03.04

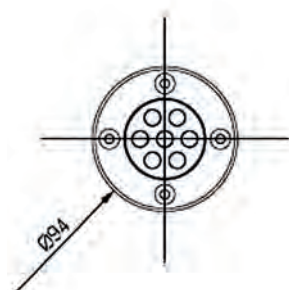

АТ03.05

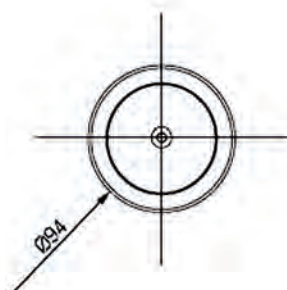

АТ03.06

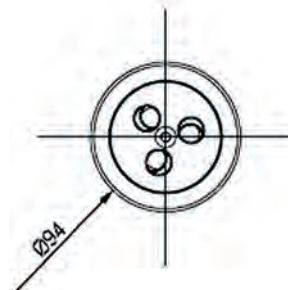

**Закладные из ABS-пластика для форсунок**

Артикул	Тип
А-028	1 1/2" ВР
А-029	Под вклейку Ø50

Артикул	Размеры, мм, дюйм			
	А	В	С	Д
А-028	110	246	1 1/2"	2"
А-029	110	246	Ø50	2"

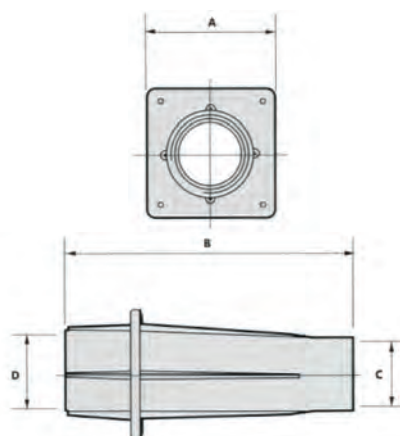

**ЗАКЛАДНЫЕ В ЧАШУ БАССЕЙНА  
(РОССИЯ, ИСПАНИЯ)**

### Закладная для шарнирной донной форсунки



Изготовлена из ABS-пластика.  
С внешним Ø63 и внутренним Ø50.

Артикул
РА-001

### Форсунка подключения водного пылесоса для бетонного бассейна



Изготовлена из ABS-пластика. Под вклейку в трубу PN6.  
С внешним Ø63 и внутренним Ø50.

Артикул
A-030

### Форсунка подключения водного пылесоса для бетонного бассейна



Изготовлена из ABS-пластика.  
С 2" НР и 1 1/2" ВР.

Артикул
A-012

### Форсунка подключения водного пылесоса для пленочного бассейна



Изготовлена из ABS-пластика.  
С 2" НР и внутренним Ø50.  
Тип крепления: винты.

Артикул
A-053

### Форсунка подключения водного пылесоса для бетонного бассейна



Изготовлена из ABS-пластика.  
С 2" НР и внутренним Ø50.

Артикул
A-041

### Форсунка донная для пленочного бассейна



Изготовлена из ABS-пластика.  
С 2" НР и внутренним Ø50 мм.  
Максимальный поток 12 м<sup>3</sup>/ч.  
Рекомендуемый поток 5-6 м<sup>3</sup>/ч.

Артикул
A-043

### Форсунка донная шарнирная для бетонного бассейна



Изготовлена из ABS-пластика. Под вклейку в трубу.  
С внешним Ø75.  
Максимальный поток 9,5 м<sup>3</sup>/ч.

Артикул
A-049



### Форсунка донная для бетонного бассейна

Изготовлена из ABS-пластика.  
С 2" НР и внутренним Ø50 мм.  
Максимальный поток 12 м³/ч.  
Рекомендуемый поток 5-6 м³/ч.

Артикул
A-042



### Форсунка стеновая

Изготовлена из ABS-пластика. Под вклейку в трубу PN10.  
С внешним Ø50 и внутренним Ø32.

Артикул	Тип	Поток м³/ч
A-010	Бетон	4,5



### Форсунка стеновая для бетонного бассейна

Изготовлена из ABS-пластика.  
С 2" НР и 1 1/2" ВР.

Артикул	Поток м³/ч
A-011	4,5



### Форсунка стеновая для бетонного бассейна

Изготовлена из ABS-пластика.  
С 2" НР и внутренним Ø50.

Артикул	Поток м³/ч
A-038	4,5

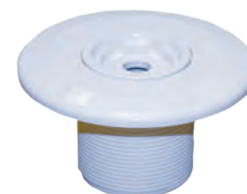

### Форсунка стеновая для бетонного бассейна

Изготовлена из ABS-пластика. Под вклейку в трубу PN6.  
С внешним Ø63 и внутренним Ø50.

Артикул	Поток м³/ч
A-039	4,5



### Форсунка стеновая для пленочного бассейна

Изготовлена из ABS-пластика.  
С 2" НР и 1 1/2" ВР.  
Тип крепления: саморезы.

Артикул	Поток м³/ч
A-013	4,5



### Форсунка стеновая для пленочного бассейна

Изготовлена из ABS-пластика.  
С 2" НР и внутренним Ø50.  
Тип крепления: винты.

Артикул	Поток м³/ч
A-031	4,5





### Форсунка донная для бетонного бассейна

Изготовлена из ABS-пластика.  
С 2" HP и внутренним Ø50 мм.

Артикул	Тип
04132TC	Форсунка донная 2" HP D=50 мм под вклейку (бетон) ABS-пластик



### Форсунка донная для пленочного бассейна

Изготовлена из ABS-пластика.  
С 2" HP и внутренним Ø50 мм.

Артикул	Тип
04232TCB	Форсунка донная 2" HP D=50 мм под вклейку (универсальный) ABS-пластик



### Форсунка стеновая для бетонного бассейна

Изготовлена из ABS-пластика.  
С 2" HP и внутренним Ø50 мм.

Артикул	Тип
04131T	Форсунка стеновая 2" HP D=50 мм под вклейку (бетон) ABS-пластик



### Форсунка стеновая для пленочного бассейна

Изготовлена из ABS-пластика.  
С 2" HP и внутренним Ø50 мм.  
Тип крепления: винты.

Артикул	Тип
04231BTN	Форсунка стеновая 2" HP (универсальная) с контргайкой ABS-пластик



### Закладные из ABS-пластика для форсунок

С 2" BP.

Артикул	Тип
04160T	Закладная для форсунок 2" BP (бетон) ABS-пластик



### Форсунка подключения водного пылесоса для бетонного бассейна

Изготовлена из ABS-пластика.  
С 2" HP и внутренним Ø50 мм.

Артикул	Тип
04134T	Форсунка подключения водного пылесоса 2" HP D=50 мм под вклейку (бетон) ABS-пластик



### Форсунка подключения водного пылесоса для пленочного бассейна

Изготовлена из ABS-пластика.  
С 2" HP.  
Тип крепления: винты.

Артикул	Тип
04234TNB	Форсунка подключения водного пылесоса 2" HP (универсальная) с контргайкой ABS-пластик



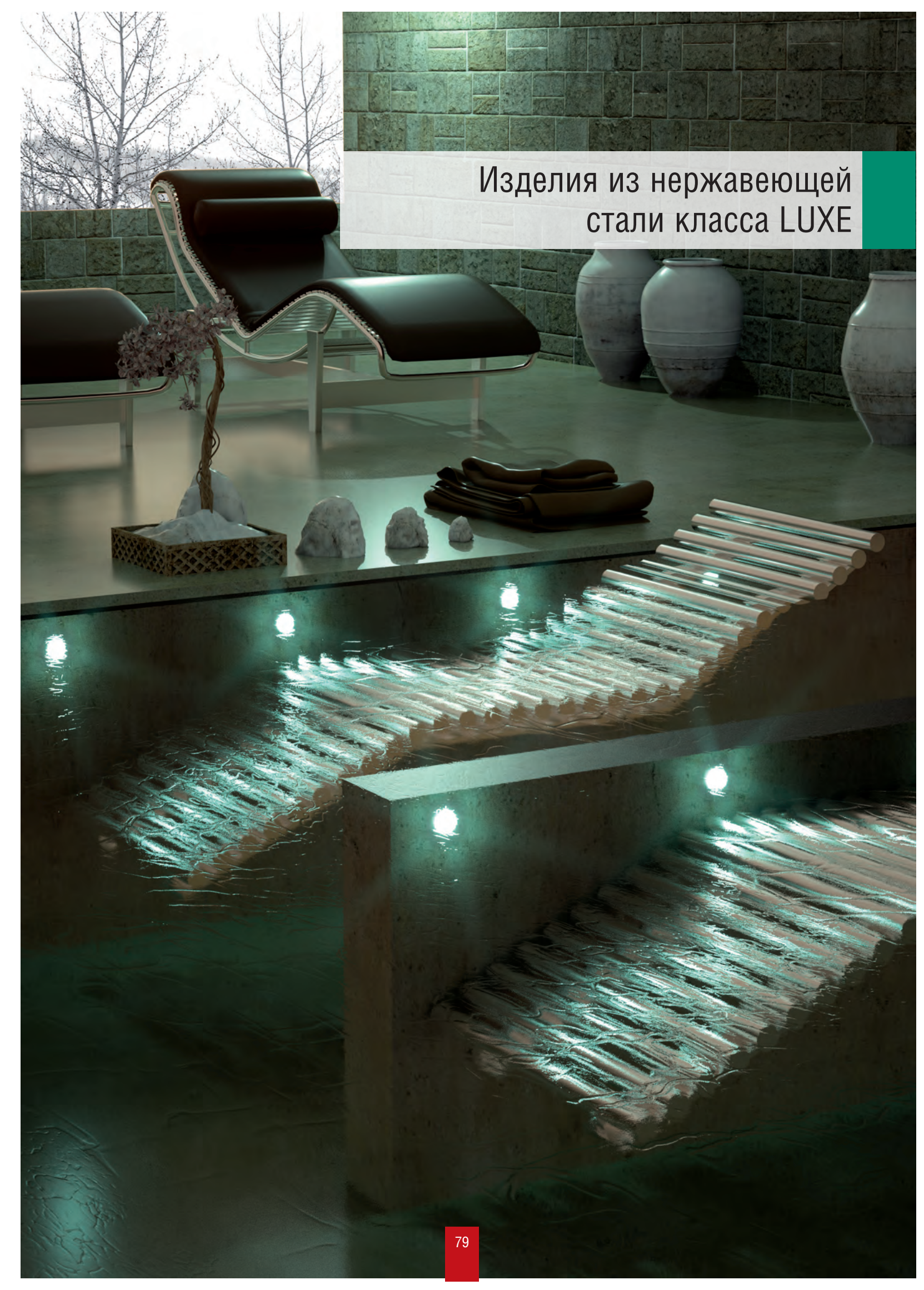

Изделия из нержавеющей  
стали класса LUXE





## AQA-SCA

Донный слив квадратный антивихревой

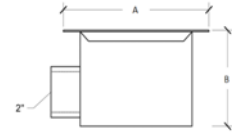

Артикул	Тип	А, мм	В, мм
AQA-SCA	бетон	225	132
AQA-SCAL	пленка	225	132



## AQA-SRL

Донный слив круглый

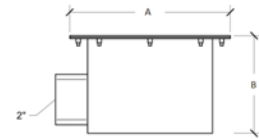

Артикул	Тип	А, мм	В, мм
AQA-SRL	пленка	Ø 225	136



## AQA-SRA

Донный слив круглый антивихревой

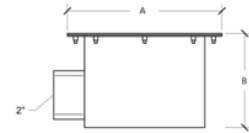

Артикул	Тип	А, мм	В, мм
AQA-SRA	бетон	Ø 225	136
AQA-SRAL	пленка	Ø 225	136



## AQA-BF-SK

Лицевая рамка с откидной створкой  
подходит для скиммера арт. E001

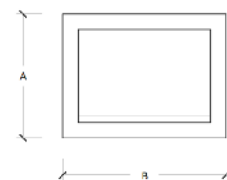

Артикул	Тип	А, мм	В, мм
AQA-BF-SK	бетон	178	235
AQA-BF-SKL	пленка	178	235



## AQA-TC-SK

Крышка скиммера  
подходит для скиммера арт. E001

Артикул	А, мм
AQA-TC-SK	Ø 212

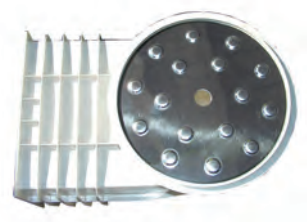
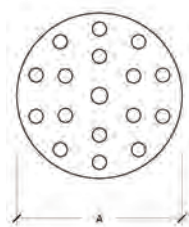

## 137

Плато аэромассажное

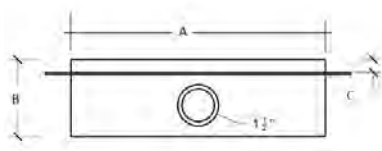

Артикул	Тип	А, мм	В, мм	С, мм
137(D.300)	бетон	Ø 300	90	15

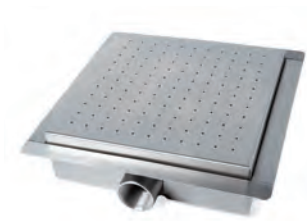

## 137L

Плато аэромассажное

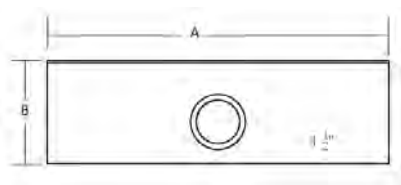

Артикул	Тип	А, мм	В, мм
137L(300X300)	пленка	300	90
137L(D.300)	пленка	Ø 300	90

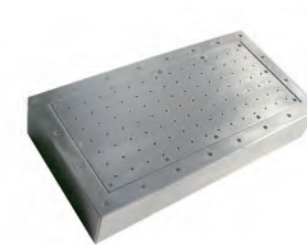

## AQA-DL

Душевой дренажный лоток

Артикул	А, мм	В, мм
AQA-DL1	940	145

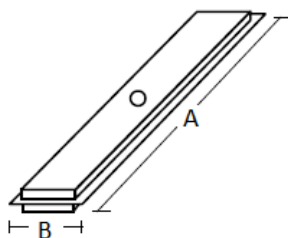

**E-2**

Лестницы

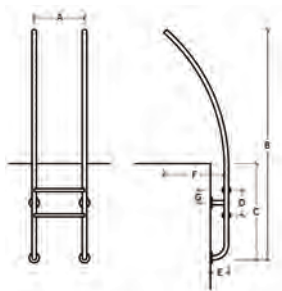
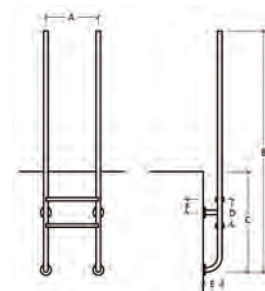
**E-4**

E-4



E-2

Артикул	Кол-во ступеней	A, мм	B, мм	C, мм	D, мм	E, мм	F, мм
E-2(4)POLY	4	500	2544	1210	250	180	600
E-4(4)POLY	4	500	2544	1210	250	180	125

**110**

Водяная пушка

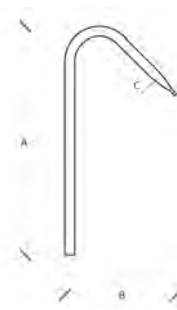

Артикул	Насадка	A, мм	B, мм	C, мм
BOCA-G	G	1250	600	∅ 63

**132P**

Пьезокнопка с закладной



Артикул	A, мм	F, мм	G, мм	H, мм	I, мм
132P(3)	115	290	315	90	95



# Донные очистители







### ИЗГОТОВЛЕНЫ ИЗ ABS-ПЛАСТИКА



Артикул	Тип
VNTP40	Щетка-насадка треугольная

Артикул	Тип
LSP40	Сетка для сбора мусора с поверхности бассейна

Артикул	Тип
LRP40	Сетка с мешком для сбора мусора со дна бассейна

Артикул	Тип
TRP360	Штанга телескопическая алюминиевая 3,6 м



### Щетка-насадка алюминиевая



Артикул	Тип крепления
PS-0502	зажим
PS-0501	гайки-барашки



Артикул	Тип
PS-7001	Щетка изогнутая крепление зажим
PS-7002	Щетка прямая крепление зажим



Артикул	Тип
PS-7007	Сетка для сбора мусора с поверхности бассейна крепление зажим
PS-7016	Сетка с мешком для сбора мусора со дна бассейна крепление зажим

### Штанги телескопические алюминиевые



Артикул	Длина	Тип крепления
PS-0602-N	1,8-3,6 м	зажим
PS-0606-N	2,4-4,8 м	гайки-барашки
PS-0611	4,0-7,5 м	гайки-барашки

### Шланги



Артикул	Параметры
7605008	8 м Ø1,5"- 38 мм
7605010	10 м Ø1,5"- 38 мм
7605012	12 м Ø1,5"- 38 мм
7605015	15 м Ø1,5"- 38 мм





### Шланг разрезной соединительный

Общая длина в бухте 36,5 м. Длина одного сектора 1,52 м.

Артикул	Параметры
90160	36,5 м, Ø1,5"-38 мм

### Соединения для шлангов

Выполнены из ABS-пластика. Для шлангов Ø38 и Ø50 мм.

Артикул	Параметры
MP-0601	38 мм
MP-0602	50 мм

### Штуцер для шлангов

Выполнен из ABS-пластика, 1 1/2" НР. Для шланга Ø38 мм.

Артикул
D-007



### Автоматические донные очистители (роботы) для всех типов покрытия бассейна

Роботы оснащены интеллектуальной системой навигации и встроенными программами очистки.

Предназначены для эксплуатации в воде с максимальной концентрацией соли до 4г/л.

Максимальная глубина бассейна 4м.

Температура воды 13-35°C (рекомендованная температура 22-32°C).

Степень защиты робота IPX8, блока управления IP54.

Напряжение питания:

- блок управления: 230 В/50 Гц

- робот: 24 В

### ДЛЯ ЧАСТНЫХ ПЛАВАТЕЛЬНЫХ БАССЕЙНОВ

#### Автоматический донный очиститель INO 30

НОВИНКА!

Рекомендуемая длина бассейна: 10 м

Производительность насоса: 15 м<sup>3</sup>/час

Потребляемая мощность: 170 Вт

Количество циклов очистки: 1

Время цикла очистки: 2 часа

Длина кабеля: 16 м

Тип фильтра: картридж одинарный

Очистка стен: да



Артикул	Тип
RE2N-NOY0-IN31E	Автоматический донный очиститель INO 30 с кабелем 16м

#### Автоматический донный очиститель INO 40

НОВИНКА!

Рекомендуемая длина бассейна: 10 м

Производительность насоса: 15 м<sup>3</sup>/час

Потребляемая мощность: 170 Вт

Количество циклов очистки: 3

Время цикла очистки: 1,5, 2 и 2,5 часов

Длина кабеля: 16 м

Тип фильтра: картридж двойной

Очистка стен: да



Артикул	Тип
RERN-NOY3-IN41E	Автоматический донный очиститель INO 40 с кабелем 16м (упр. ч/з Bluetooth)

ДОННЫЕ ОЧИСТИТЕЛИ  
(ИСПАНИЯ, ИЗРАИЛЬ)

## ДЛЯ ОБЩЕСТВЕННЫХ ПЛАВАТЕЛЬНЫХ БАССЕЙНОВ

### Автоматический донный очиститель AQUARIUS



Рекомендуемая длина бассейна: 15 м  
 Производительность насоса: 19 м<sup>3</sup>/час  
 Потребляемая мощность: 110 Вт  
 Количество циклов очистки: 3  
 Время цикла очистки: 3, 4 и 5 часов  
 Длина кабеля: 23 м  
 Тип фильтра: мешок Очистка стен: да  
 В комплект поставки входит транспортная тележка и пульт дистанционного управления.



Артикул	Тип
RECS-TOM0-RIU97	Автоматический донный очиститель AQUARIUS Black/Mint с кабелем 23м тележкой и пультом ДУ

### Автоматический донный очиститель MAGNUM Junior



Рекомендуемая длина бассейна: 20 м  
 Производительность насоса: 19 м<sup>3</sup>/час  
 Потребляемая мощность: 110 Вт  
 Количество циклов очистки: 3  
 Время цикла очистки: 3, 4 и 5 часов  
 Длина кабеля: 30 м  
 Тип фильтра: мешок Очистка стен: да  
 В комплект поставки входит транспортная тележка и пульт дистанционного управления.



Артикул	Тип
RECS-MGJO-AMJ97	Автоматический донный очиститель MAGNUM Junior с кабелем 30м тележкой и пультом

### Автоматический донный очиститель ULTRAMAX Junior



Рекомендуемая длина бассейна: 30 м  
 Производительность насосов: 38 м<sup>3</sup>/час  
 Потребляемая мощность: 210 Вт  
 Количество циклов очистки: 3  
 Время цикла очистки: 3, 4 и 6 часов  
 Длина кабеля: 36 м  
 Тип фильтра: 2 мешка Очистка стен: нет  
 В комплект поставки входит транспортная тележка и пульт дистанционного управления.



Артикул	Тип
RECL-UMJ0-MBB97	Автоматический донный очиститель ULTRAMAX Junior Black/Blue с кабелем 36м тележкой и пультом

### Автоматический донный очиститель ULTRAMAX



Рекомендуемая длина бассейна: 50 м  
 Производительность насосов: 38 м<sup>3</sup>/час  
 Потребляемая мощность: 210 Вт  
 Количество циклов очистки: 3  
 Время цикла очистки: 3, 4 и 6 часов  
 Длина кабеля: 45 м  
 Тип фильтра: 2 мешка Очистка стен: нет  
 В комплект поставки входит транспортная тележка и пульт дистанционного управления.



Артикул	Тип
RECL-UM10-UMB1E	Автоматический донный очиститель ULTRAMAX Blue/Black с кабелем 45м тележкой и пультом



## Освещение для бассейнов





**Светильник с цветными светодиодами 28/4 POWER LED 3.0 RGBW с функцией белого свечения**

Изготовлен из бронзы.

Накладка из нержавеющей стали AISI 316L.

Диаметр - 270 мм, 24 В, постоянный ток.

Кабель - 5,0 м.

Используется с закладной 4100050.

Артикул
4.40000220



**Светильник с цветными светодиодами 4/4 POWER LED 3.0 RGBW с функцией белого свечения**

Изготовлен из бронзы.

Накладка из нержавеющей стали AISI 316L.

Диаметр - 110 мм, 24 В, постоянный ток.

Кабель - 5,0 м.

Используется с закладной 4250050.

Артикул
4.40400220

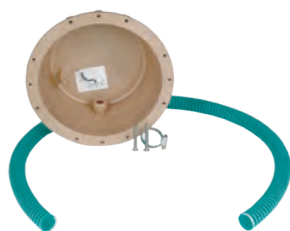

**Закладная для светильника Ø270 мм (бетон)**

Изготовлена из бронзы.

Артикул
4100050

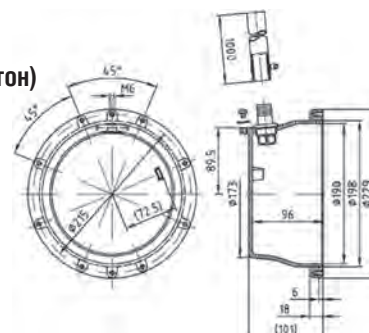

**Закладная для светильника Ø110 мм (бетон)**

Изготовлена из бронзы.

Артикул
4250050

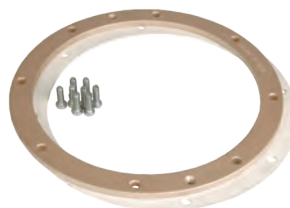
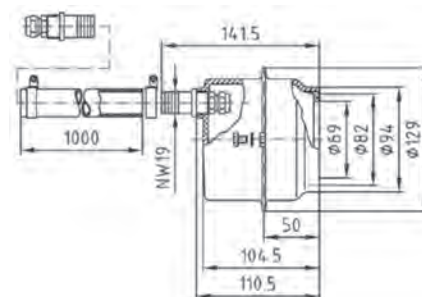

**Монтажный комплект закладной светильника Ø270 мм (пленка)**

Артикул
4060050



**Монтажный комплект закладной светильника Ø110 мм (пленка)**

Артикул
4251050

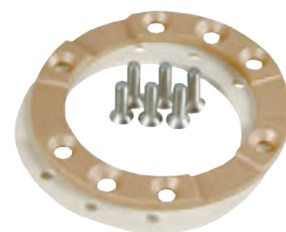
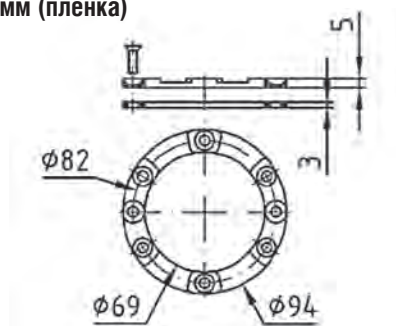

**Коробка распределительная**

Изготовлена из бронзы.

Накладка из нержавеющей стали AISI 316L.

Артикул
4010020

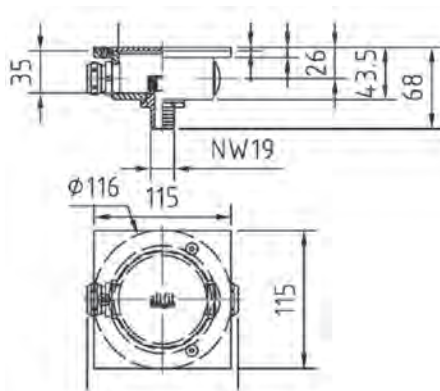

**Контроллер для светодиодных ламп**

Мощность 200 Вт.

Артикул
40600150



**Распределитель**

Артикул
40600250



**Блок питания**

Артикул
40600050



**DMX модуль для 40600150**

Артикул
576841



**Пульт дистанционного управления для 40600150**

Класс защиты IP65. В комплект входит беспроводной приемник с антенной и кабелем.

Артикул
40000050



### Светильники подводные накладные светодиодные (универсальные)

Комплекуются специальной закладной, которая подойдет как для пленки так и для бетона.

Для дистанционного управления необходимо приобретать модулятор 05092A3. Максимальная рабочая температура 30° С.

Все светильники функционируют от переменного напряжения питания 12В.



Светильник SlimLED светодиодный D=278 мм Daylight (с белыми светодиодами - теплый белый свет)

Артикул	Тип	Оправа	Мощность, Вт
052141	SlimLED светодиодный Daylight	ABS-пластик	50

Светильник SlimLED светодиодный D=278 мм RGB+White (с цветными светодиодами с функцией белого свечения)

Артикул	Тип	Оправа	Мощность, Вт
052150	SlimLED светодиодный RGB+White	ABS-пластик	36

Светильник SlimLED-INOX светодиодный D=252 мм Daylight (с белыми светодиодами - теплый белый свет)

Артикул	Тип	Оправа	Мощность, Вт
052141SS	SlimLED-INOX светодиодный Daylight	н/с AISI 304	50

Светильник SlimLED-INOX светодиодный D=252 мм RGB+White (с цветными светодиодами с функцией белого свечения)

Артикул	Тип	Оправа	Мощность, Вт
052153SS	SlimLED-INOX светодиодный RGB+White	н/с AISI 304	36

### Модулятор для подводных светодиодных светильников

Для управления вкл/выкл, смены программ и синхронизации подводных светодиодных светильников и ламп RGB.

Поставляется с 4-х кнопочным пультом дистанционного управления.

Напряжение питания - 230 В AC, мощность – 1100 Вт.



Артикул	Тип
05092A3	Модулятор для RGB светильников в комплекте с пультом управления



### Светильники галогенные Standard 300 Вт для бетонного бассейна

Изготовлены из ABS пластика.  
В комплекте с нишей и лампой 300 Вт/12 В.  
Кабель - 2,5 м.

Артикул	Тип
051114	Светильник Standard 2002 галогенный 300Вт 12В оправа ABS-пластик
051118	Светильник Standard 2004 галогенный 300Вт 12В оправа ABS-пластик



### Светильник галогенный Standard 300 Вт для пленочного бассейна

Изготовлены из ABS пластика.  
В комплекте с нишей и лампой 300 Вт/12 В.  
Кабель - 2,5 м.

Артикул	Тип
052118В	Светильник Standard 2004 галогенный 300Вт 12В оправа ABS-пластик



### Накладка из нерж. стали AISI 304 для светильника Standard

Артикул	Тип
05111408	Оправа н/с светильника Standard 2004



### Светодиодный светильник Mini 2008 для пленочного бассейна

Изготовлен из ABS пластика  
С белыми светодиодами 6 Вт/12 В.  
Кабель - 2 м. В комплекте с закладной.

Артикул	Тип
05212BLS	Светильник MINI 2008 светодиодный White 6Вт 12В оправа ABS-пластик



### Накладка из нерж. стали AISI 304 для светильника Mini 2008

Артикул	Тип
0511212508	Оправа н/с светильника MINI 2008



### Гермоввод-адаптер

Артикул	Тип
0511200101S	Адаптер для кабеля





### Светильники галогенные STANDART 300 Вт

Изготовлены из ABS-пластика.  
В комплекте с нишей и лампой 300 Вт /12 В.  
Кабель - 3,0 м.

Для бетонного бассейна

Артикул	Тип
В-032	С накладкой из ABS-пластика
В-032-Р	С накладкой из нерж. стали

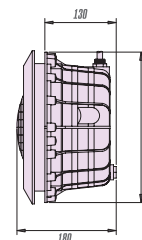
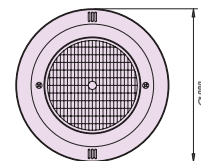

Для пленочного бассейна

Артикул	Тип
В-039	С накладкой из ABS-пластика
В-039-Р	С накладкой из нерж. стали



### Светильники галогенные встраиваемые 300 Вт

Изготовлены из нержавеющей стали AISI 304/ 316.  
В комплекте с нишей и лампой 300 Вт /12 В.  
Кабель - 2,5 м.

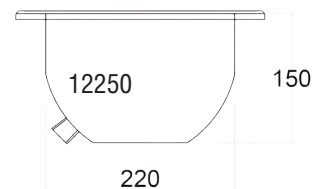

Артикул	Тип
АТ16.02/ АТ16.02М	Бетон
АТ16.01/ АТ16.01М	Пленка

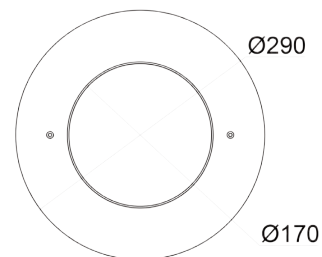

### Светильники светодиодные встраиваемые 30 Вт Компакт

Изготовлены из нержавеющей стали AISI 304/ 316.

65



Артикул	Тип
АТ16.09/ АТ16.09М	RGB Компакт (пленка)
АТ16.10/ АТ16.10М	БЕЛЫЙ Компакт (бетон)

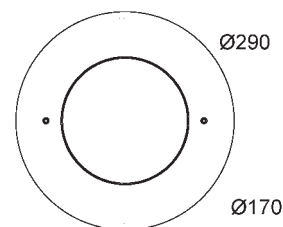

### Светофильтры к светильникам EXTRA FLAT и STANDART



Артикул	Тип
В-040-L3	Прозрачный
В-040-L31	Красный
В-040-L32	Желтый
В-040-L33	Зеленый
В-040-L34	Синий

Артикул	Тип
В-031-22	Красный
В-031-25	Желтый
В-031-24	Зеленый
В-031-23	Синий



**Светильник галогенный EXTRA FLAT универсальный 100 Вт**

Изготовлен из ABS-пластика.  
В комплекте галогенная лампа 100 Вт /12 В.  
Кабель - 3,0 м.

Артикул
B-040-L

Размеры, мм			
A	B	C	D
59	M24x2	20	290

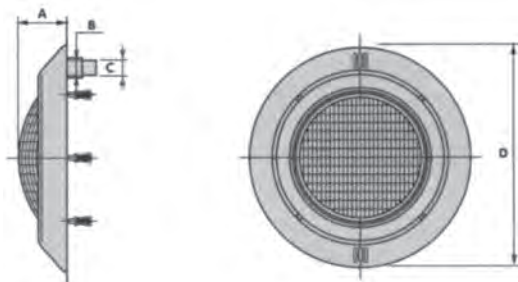

**Светильники галогенные MINI 50 Вт**

Изготовлены из ABS-пластика.  
В комплекте галогенная лампа 50 Вт /12 В.  
Кабель - 3,0 м

Артикул	Тип
B-033-PL	Универсальный (без закладной)
B-042-L	Универсальный (с закладной)



B-033-PL



B-042-L

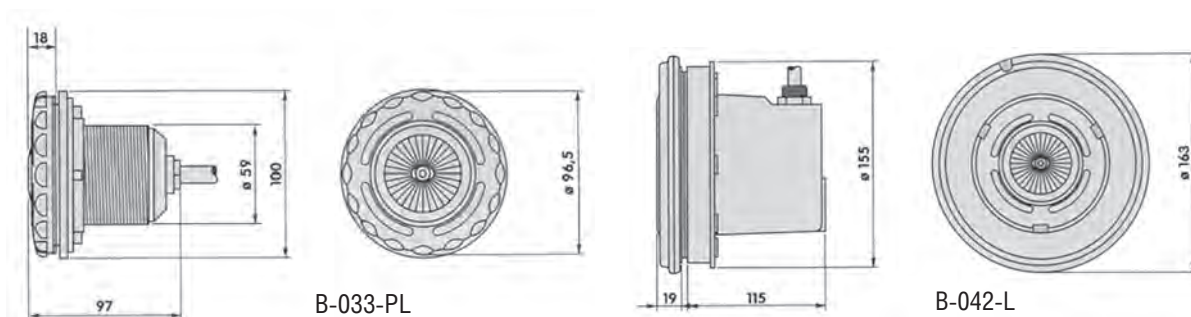

B-033-PL

B-042-L

**Коробки распределительные**

Изготовлены из полированной нержавеющей стали AISI 304/ 316.

Артикул	Тип	Размер крышки, мм
AT07.01/ AT07.01M	круглая с гермовводами	130
AT07.02/ AT07.02M	квадратная с гермовводами	130 x 130
AT07.03/ AT07.03M	круглая без гермовводов	130
AT07.04/ AT07.04M	квадратная без гермовводов	130 x 130

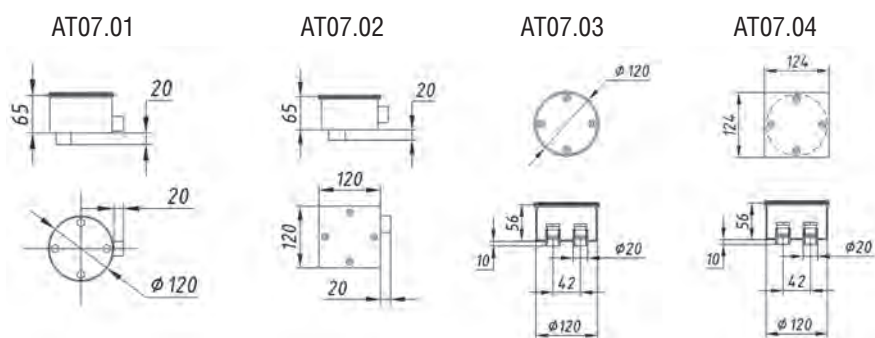



### Шланг гибкий кабельный 1,0 м

Артикул	Тип
05051	Шланг гибкий кабельный L=1 м



### Шланг гибкий кабельный 1,0 м 3/4"-M25

Артикул
САВ001



### Коробка распределительная

Изготовлена из ABS-пластика  
С двумя гермовводами.  
Соединяется со шлангом кабельным 05051.

Артикул	Тип
05040	Коробка распаячная ABS-пластик



### Коробка распределительная

Изготовлена из ABS-пластика  
с двумя гермовводами 3/4" ВР.

Артикул
В-005

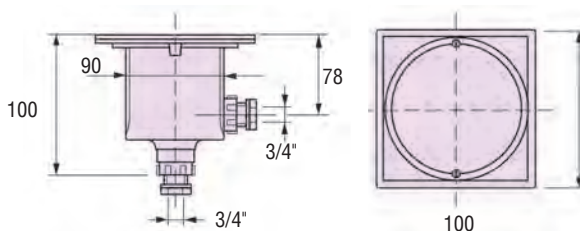

**НОВИНКА!**



### Трансформаторы понижающие 230/12В

Артикул	Мощность, Вт	Класс защиты
05067	100	IP65
05074	300	IP20
05073	300	IP65
05063	2x300=600	IP65



05063

### Трансформаторы понижающие 230/12В IP20

Артикул	Мощность, Вт
PS-0721	130
PS-0722	300
PS-0723	600

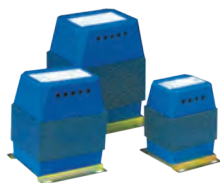



# Оборудование для нагрева воды



**Разборные теплообменники BOWMAN**



Конструкция теплообменников позволяет производить техническое обслуживание и ремонт. Нагреваемая вода проходит через пучок труб, а теплоноситель подается в межтрубное пространство. Пучок труб выполнен из сплава меди и никеля или из титана (для использования в бассейнах с соленой водой или соевым электролизом). Эффективная работа теплообменника достигается уже при температуре 82°C.

В комплект поставки теплообменников мощностью от 40 до 100 кВт входят соединительные муфты под вклейку Ø50 мм (40 и 70 кВт) и Ø63 мм (100 кВт). Теплообменники можно крепить как вертикально, так и горизонтально. Максимальная рабочая температура 120°C. Максимальное рабочее давление 6 бар.



**Датчик потока**

Датчик монтируется в трубу диаметром от 32 мм до 200 мм. Подсоединение: 1" HP.

Артикул	Тип
FF82	Датчик потока FF82 1" HP

Артикул	Материал пучка труб	Мощность, кВт
EC080-5113-1C	купроникель	20
EC080-5113-1T	титан	25
EC100-5113-2C	купроникель	40
EC100-5113-2T	титан	50
EC120-5113-3C	купроникель	70
EC120-5113-3T	титан	80
FC100-5114-2C	купроникель	100
FC100-5114-2T	титан	110
FG100-5115-2C	купроникель	170
FG100-5115-2T	титан	190
FG160-5115-5T	титан	300
GL140-3708-2C	купроникель	300
GL140-3708-2T	титан	320
GK190-5117-3C	купроникель	556
GK190-5117-3T	титан	630
JK190-5118-3	купроникель	780
JK190-5118-3T	титан	960
PK190-5119-3	купроникель	1055
PK190-5119-3T	титан	1170

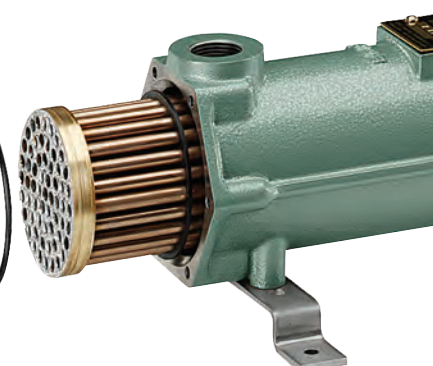
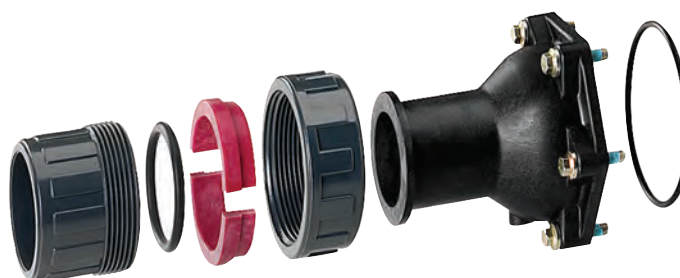



PK190-5119-3

120кг

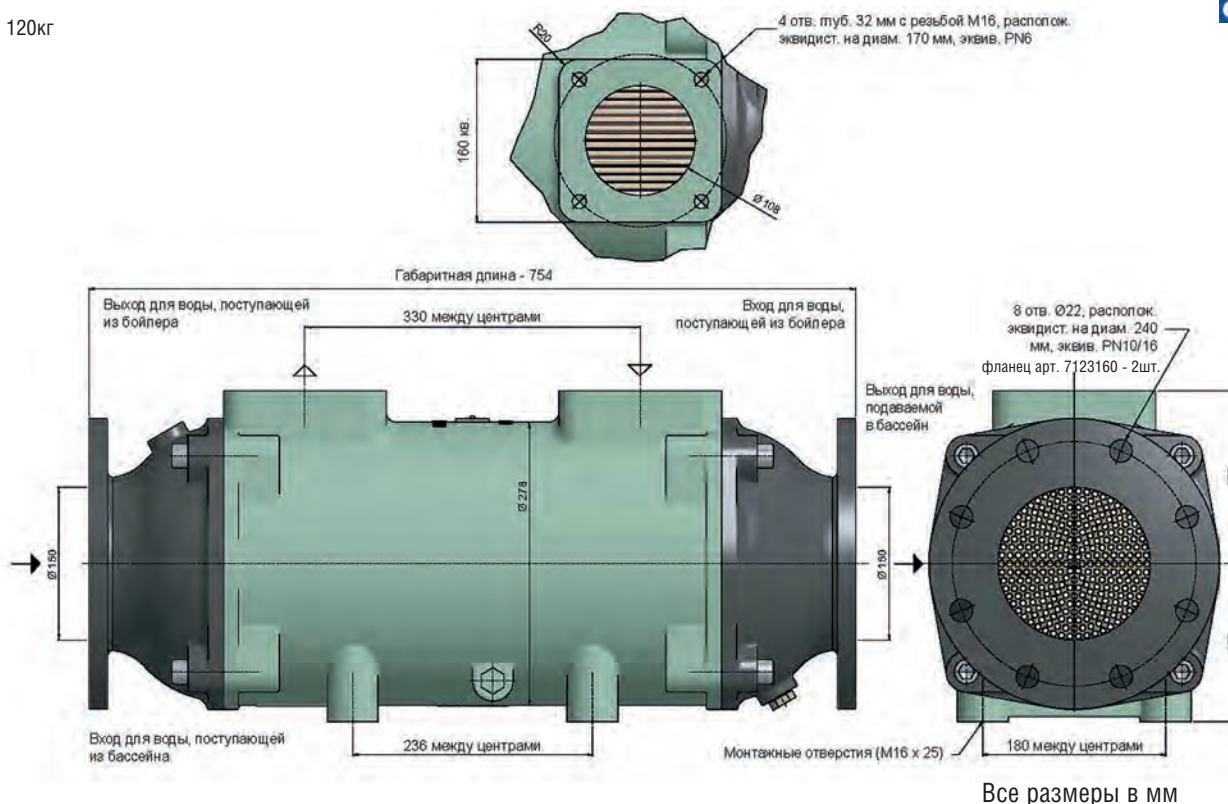

**Комплектующие к теплообменникам**

Артикул	Наименование
SLP1DF02E1E20	Закрытый соленоидный клапан 3/4"
SLP1DF02E1G25	Закрытый соленоидный клапан 1"
SLP1DF02E1J40	Закрытый соленоидный клапан 1 1/2"
SLP1DF02E1K50	Закрытый соленоидный клапан 2"
YOS40-6-130	Насос для перекачки теплоносителя с накидными гайками
133474	Накидная муфта ПВХ-латунь 50 x 1 1/2" HP
133475	Накидная муфта ПВХ-латунь 63 x 2" HP



SLP1DF02E1 (E20/G25/J40/K50)



YOS40-6-130

**НОВИНКА!**



133474, 133475



**EC100-5113-2C**

4,5кг

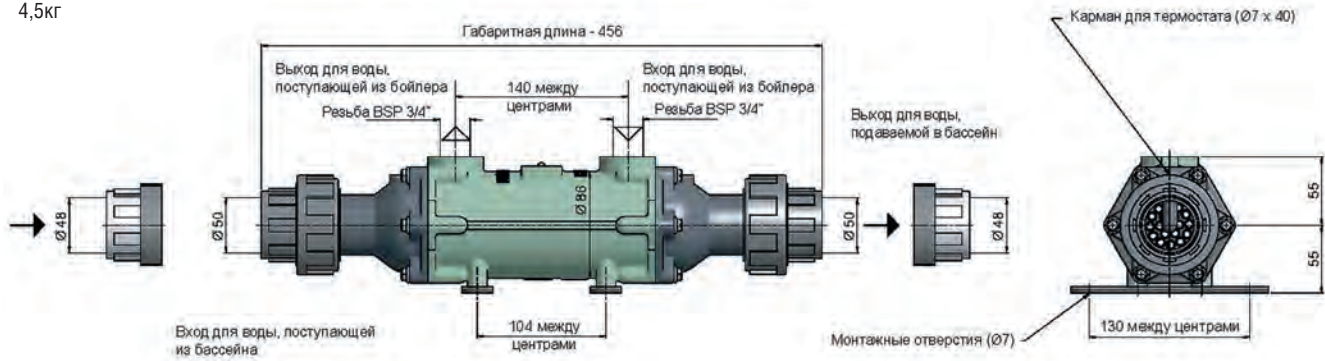

**EC120-5113-3C**

5,5кг

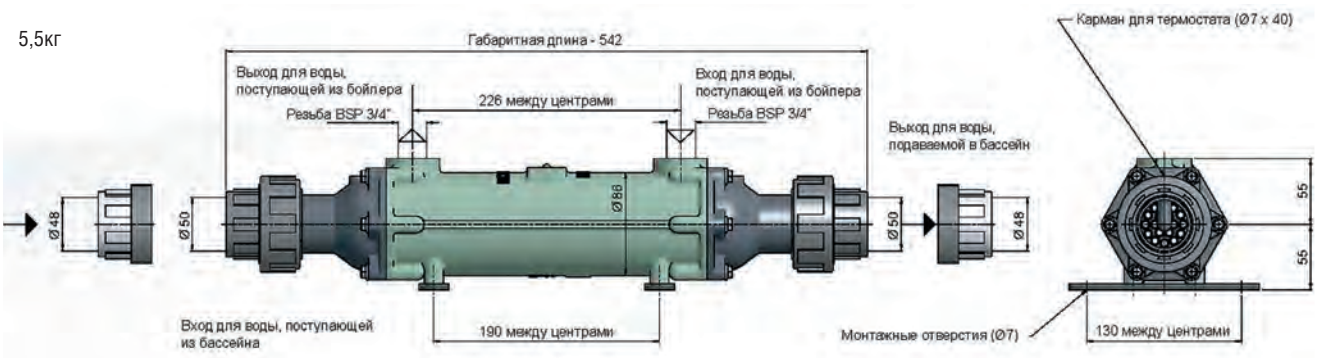

**FC100-5114-2C**

8,8кг

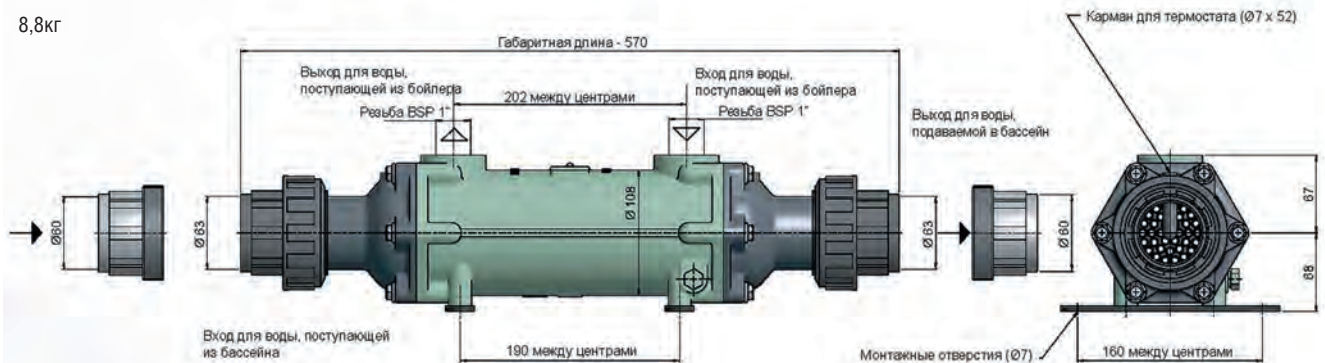

**FG100-5115-2C**

16кг

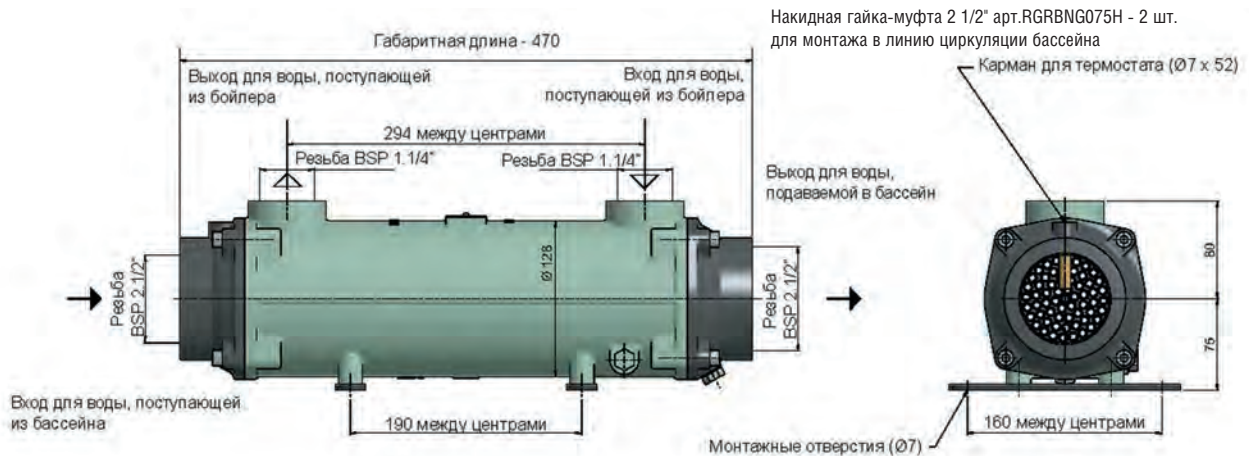

Накидная гайка-муфта 2 1/2\" арт.RGRBNG075H - 2 шт.  
для монтажа в линию циркуляции бассейна

Все размеры в мм



GL140-3708-2C



GK190-5117-3C

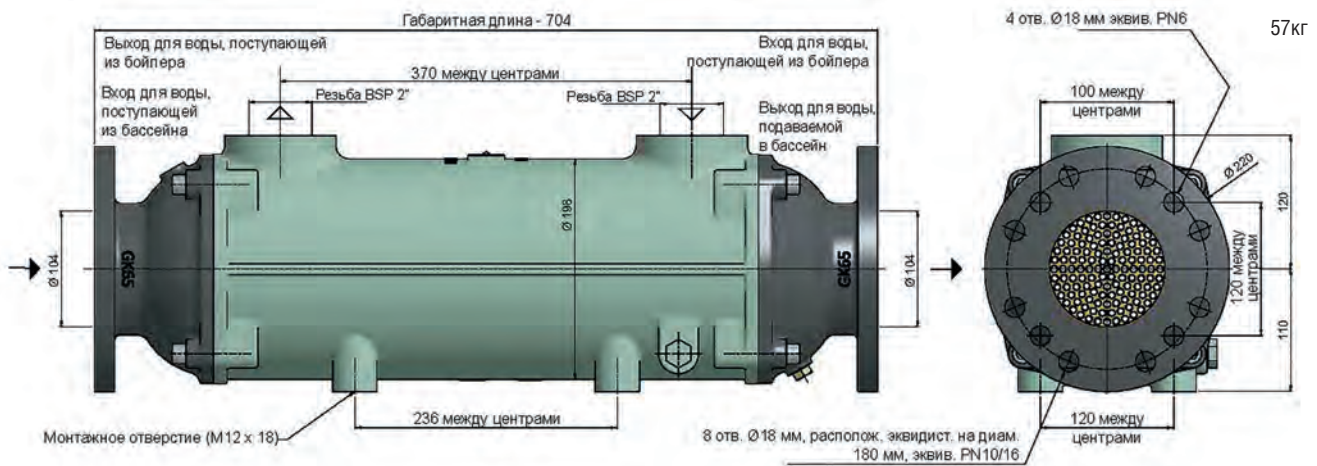

JK190-5118-3

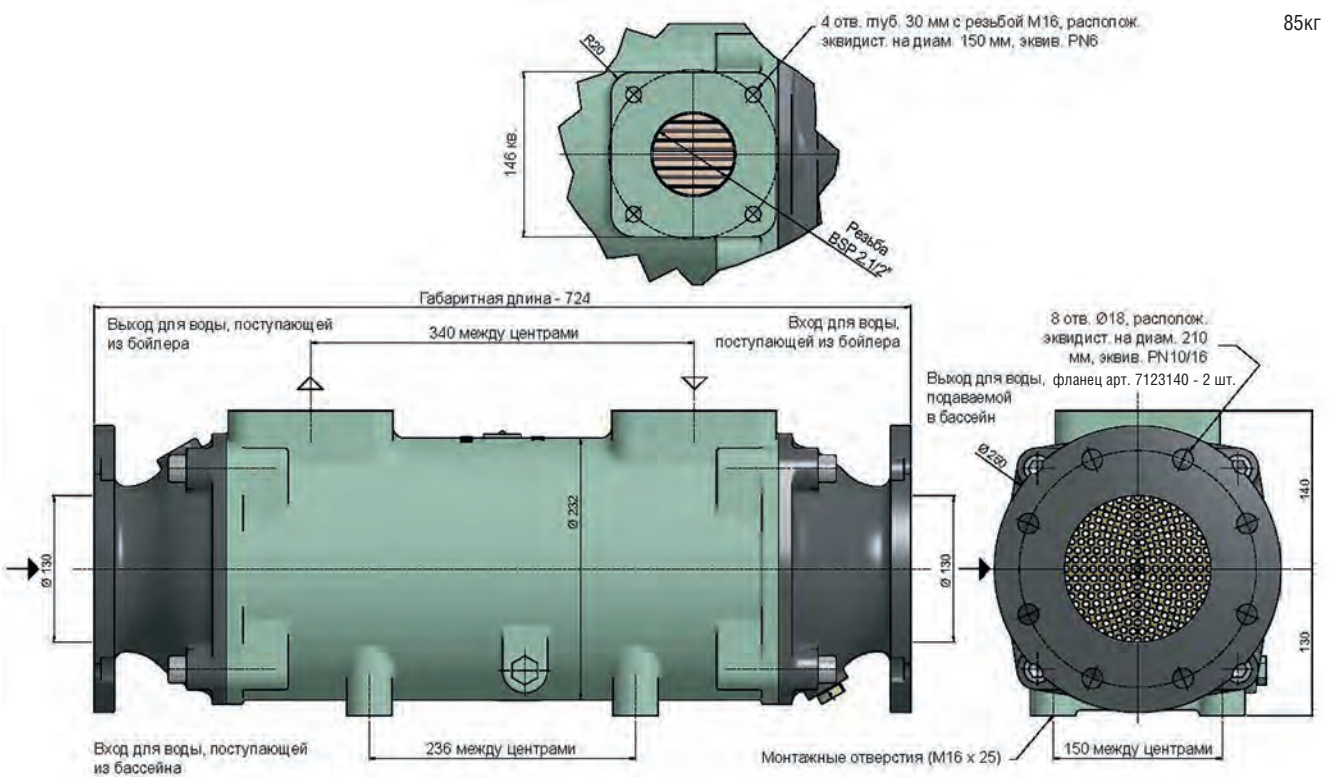

Все размеры в мм

ОБОРУДОВАНИЕ ДЛЯ НАГРЕВА ВОДЫ  
(ВЕЛИКОБРИТАНИЯ)



### Теплообменники D-HWT из нержавеющей стали AISI 316

Водоводяные спиральные теплообменники серии D-HWT из нержавеющей стали AISI 316 гарантируют максимальную энергоэффективность при минимальной потере давления и могут использоваться при температурах теплоносителя **от 50°C**. Графики иллюстрируют зависимость реальной мощности теплообменника от температуры теплоносителя.

Изготовлено с использованием **запатентованной технологии четырехточечной сварки**. Долговечность устройства гарантируется качеством финишного покрытия. Максимальное рабочее давление: первичный контур - 10 бар, вторичный - 3 бар.

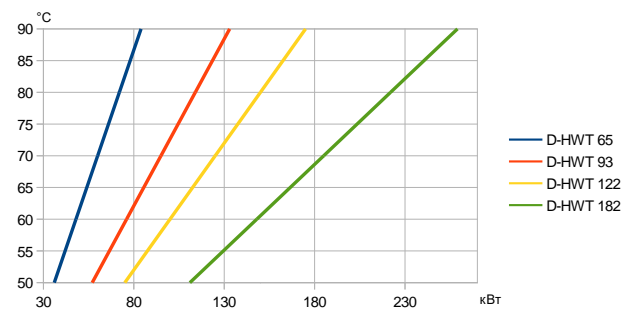
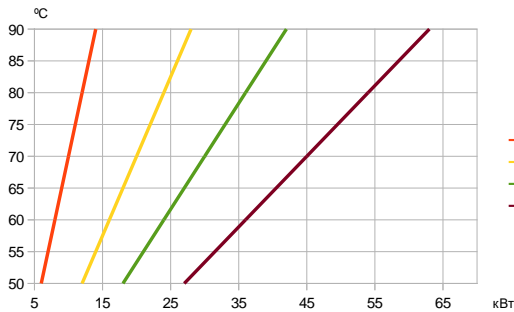
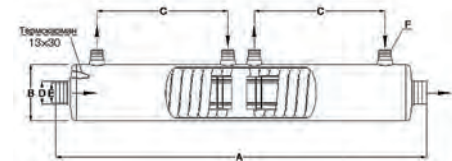
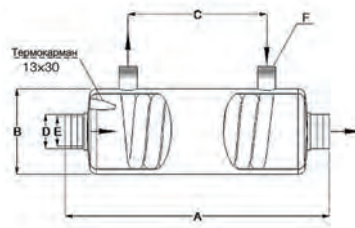

Артикул	Модель	Мощность при 90°C кВт	Первич, горяч. вода		Вторич, хол. вода		Размеры, мм, дюйм					
			м <sup>3</sup> /ч	Перепад давл.	м <sup>3</sup> /ч	Перепад давл.	A	B	C	D	E	F
100124	D-HWT 12	14	1,2	0,03	10	0,05	250	125	90	50	1 1/2" BP	3/4"
100125	D-HWT 24	28	1,8	0,11	12	0,06	320	125	165	50	1 1/2" BP	3/4"
100126	D-HWT 35	42	2	0,18	10	0,10	385	125	205	50	1 1/2" BP	3/4"
100127	D-HWT 54	63	3	0,20	12	0,16	580	125	410	50	1 1/2" BP	1"
100128	D-HWT 65	84	3	0,23	12	0,22	680	125	495	50	1 1/2" BP	1"
100129	D-HWT 93	133	4	0,44	15	0,22	780	160	590	63	2" BP	1"
100130	D-HWT 122	175	2x4	0,27	20	0,5	1050	160	370	63	2" BP	1"
100131	D-HWT 182	259	2x4,3	0,44	25	0,8	1370	160	530	63	2" BP	1"



### Теплообменники D-KWT пластиковые

Теплообменники серии D-KWT из пластика с гофрированной спиралью из нержавеющей стали или титана гарантируют большую энергоэффективность по привлекательной цене и могут использоваться при температурах теплоносителя от **50°C**. Графики иллюстрируют зависимость реальной мощности теплообменника от температуры теплоносителя.

Корпус из пластика не подвержен коррозии, поэтому версия с титановой спиралью, обладая оптимальным соотношением цена-качество, является хорошим решением для бассейнов с соленой водой.

Максимальное рабочее давление: первичный контур - 6 бар, вторичный - 2 бар.

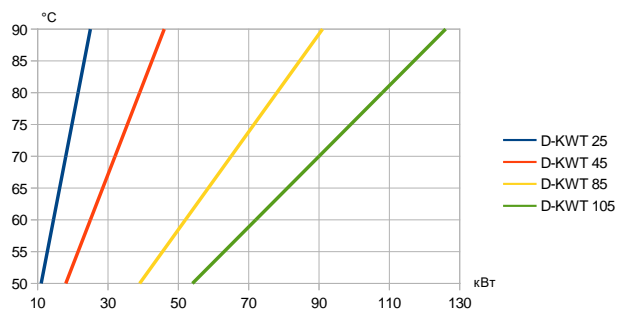
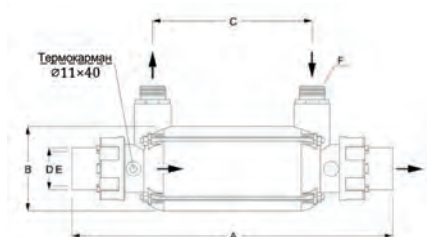

Артикул	Модель	Мощность при 90°C кВт	Первич, горяч. вода		Вторич, хол. вода		Размеры, мм, дюйм					
			м <sup>3</sup> /ч	Перепад давл.	м <sup>3</sup> /ч	Перепад давл.	A	B	C	D	E	F
100801	D-KWT-AISI 25	25	2	0,10	8	0,11	345	110	135	63	50	3/4"
100805	D-KWT-Ti 25	25	2	0,10	8	0,11	345	110	135	63	50	3/4"
100802	D-KWT-AISI 45	46	2	0,15	10	0,15	415	110	205	63	50	3/4"
100806	D-KWT-Ti 45	46	2	0,15	10	0,15	415	110	205	63	50	3/4"
100803	D-KWT-AISI 85	91	2	0,28	12	0,22	705	110	495	63	50	1"
100807	D-KWT-Ti 85	91	2	0,28	12	0,22	705	110	495	63	50	1"
100804	D-KWT-AISI 105	126	2	0,36	15	0,30	1015	110	805	63	50	1"
100808	D-KWT-Ti 105	126	2	0,36	15	0,30	1015	110	805	63	50	1"



### Теплообменники D-TWT из титана

Теплообменники серии D-TWT из титана с титановой спиралью гарантируют большую энергоэффективность при минимальной потере давления и могут использоваться при температурах теплоносителя от **50°C**. Графики иллюстрируют зависимость реальной мощности теплообменника от температуры теплоносителя.

Изготовлено с использованием **запатентованной технологии четырехточечной сварки**. Эти теплообменники премиум-класса имеют безупречную устойчивость к коррозии даже при высоких уровнях содержания солей в воде бассейна и, таким образом, являются отличным решением для бассейнов с морской водой, а также при использовании солевого электролиза.

Максимальное рабочее давление: первичный контур - 10 бар, вторичный - 3 бар.

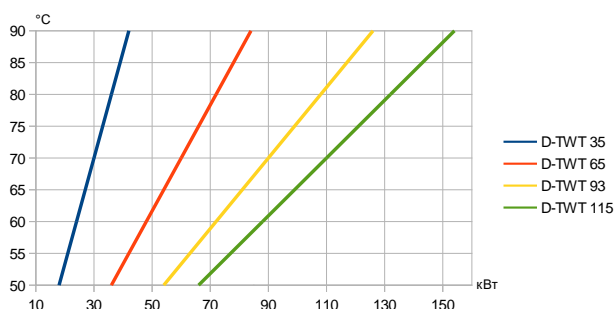
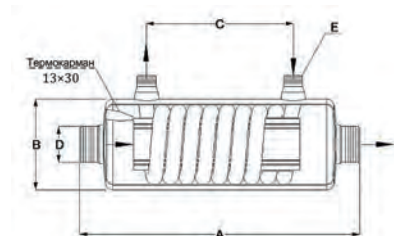

Артикул	Модель	Мощность при 90°C кВт	Первич., горяч. вода		Вторич., хол. вода		Размеры, мм, дюйм				
			м <sup>3</sup> /ч	Перепад давл.	м <sup>3</sup> /ч	Перепад давл.	A	B	C	D	E
100136	D-TWT 35	42	2,2	0,19	10	0,10	385	125	205	1 1/2" HP	3/4"
100137	D-TWT 65	84	3	0,23	15	0,25	680	125	495	1 1/2" HP	1"
100138	D-TWT 93	126	4	0,44	15	0,22	780	160	590	2" HP	1"
100140	D-TWT 115	154	3,8	0,56	15	0,25	1050	160	820	2" HP	1"



**НОВИНКА!**

### Комплектующие к теплообменникам



Артикул	Наименование
133454	Накидная муфта ПВХ-латунь 50 x 1 1/2" ВР
133455	Накидная муфта ПВХ-латунь 63 x 2" ВР

### Термостаты



Технические характеристики	Аналоговый
Артикул	101204
Диапазон контроля температуры	0-40° C
Степень защиты	IP44
Напряжение	230 В
Частота	50 Гц



### Электрические нагреватели D-EWT-EV из нержавеющей стали AISI 316

Электрические нагреватели серии D-EWT-EV оснащены управляющим термостатом 0-40°C, защитным термостатом 55°C и датчиком потока. Нагреватели изготовлены из нержавеющей стали AISI 316, а нагревательный элемент из Incoloy 825.

Для монтажа электрического нагревателя используются специально разработанные муфты под клейку. Датчик потока можно установить как на входе, так и на выходе из нагревателя.

Максимальное рабочее давление 3 бар.

Артикул	Модель	Мощность, кВт	Напряжение, В	Размеры, мм					
				A	B	C	D	E	F
101901	D-EWT-EV 1,5	1,5	230/400	293	50	345	475	110	255
101902	D-EWT-EV 3	3	230/400	293	50	345	475	110	255
101903	D-EWT-EV 6	6	230/400	363	50	415	545	110	255
101904	D-EWT-EV 9	9	400	363	50	415	545	110	260
101905	D-EWT-EV 12	12	400	453	50	505	635	110	260
101906	D-EWT-EV 15	15	400	553	50	605	735	110	270
101907	D-EWT-EV 18	18	400	653	50	705	835	110	270

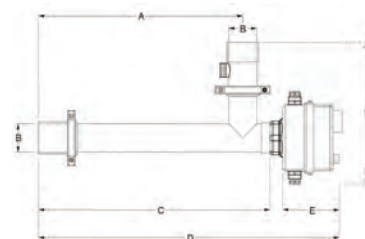

### Электрические нагреватели D-EWT-Ti из титана

Электрические нагреватели серии D-EWT-Ti оснащены управляющим термостатом 0-40°C, защитным термостатом 55°C и датчиком потока. Их корпус и нагревательный элемент из титана обеспечивают полную устойчивость к коррозии даже в морской воде.

Для монтажа электрического нагревателя используются специально разработанные муфты под клейку. Датчик потока можно установить как на входе, так и на выходе из нагревателя.

Максимальное рабочее давление 3 бар.

Артикул	Модель	Мощность, кВт	Напряжение, В	Размеры, мм					
				A	B	C	D	E	F
100233	D-EWT-Ti 3	3	230/400	293	50	345	455	110	255
100234	D-EWT-Ti 6	6	230/400	363	50	415	525	110	255
100235	D-EWT-Ti 9	9	400	363	50	415	525	110	260
100236	D-EWT-Ti 12	12	400	453	50	505	615	110	260
100237	D-EWT-Ti 18	18	400	653	50	705	815	110	270

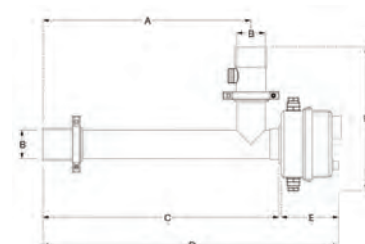

**Примечание:** Все модели электрических нагревателей мощностью от 1,5 до 6 кВт можно подключать к электрической сети напряжением 230/400 В.

### ТЭНы для электрических нагревателей серии D-EWT-EV/Ti/N

Артикул	Материал ТЭНа	Мощность, кВт
110913	инколой	3
110914	инколой	6
110915	инколой	9
110916	инколой	12
110917	инколой	15
110918	инколой	18

Артикул	Материал ТЭНа	Мощность, кВт
100228	титан	3
100229	титан	6
100230	титан	9
100231	титан	12
100232	титан	18



### Электрические нагреватели D-EWT-N пластиковые

Электрические нагреватели серии D-EWT-N оснащены управляющим термостатом 0-40°C, защитным термостатом 50°C и датчиком потока. Корпус из высококачественного негорючего пластика не подвержен коррозии, поэтому версия с титановым ТЭНом, обладая оптимальным соотношением цена-качество, является хорошим решением для бассейнов с соленой водой.

Для монтажа электрического нагревателя используются специально разработанные муфты под клейку. Максимальное рабочее давление 2,5 бар.

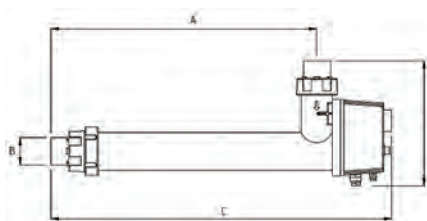

Артикул	Модель	Материал ТЭНа	Мощность, кВт	Напряжение, В	Размеры, мм			
					A	B	C	D
100274	D-EWT-N 1,5	инколой	1,5	230/400	287	50	465	260
100275	D-EWT-N 3	инколой	3	230/400	287	50	465	260
100276	D-EWT-N 6	инколой	6	230/400	357	50	535	260
100277	D-EWT-N 9	инколой	9	400	357	50	535	264
100278	D-EWT-N 12	инколой	12	400	547	50	725	264
100279	D-EWT-N 15	инколой	15	400	547	50	725	270
100280	D-EWT-N 18	инколой	18	400	647	50	825	270
100281	D-EWT-N 3	титан	3	230/400	287	50	465	260
100282	D-EWT-N 6	титан	6	230/400	357	50	535	260
100283	D-EWT-N 9	титан	9	400	357	50	535	264
100284	D-EWT-N 12	титан	12	400	547	50	725	264
100285	D-EWT-N 18	титан	18	400	647	50	825	270

**Примечание:** Все модели электрических нагревателей мощностью от 1,5 до 6 кВт можно подключать к электрической сети напряжением 230/400 В.

### Электрические нагреватели X-EWT 2.0

Электрические нагреватели серии X-EWT 2.0 отличаются высокой эффективностью и компактностью. Они оснащены кнопкой включения/выключения, контрольным LED индикатором и цифровым термостатом (снабженным дисплеем, отображающим фактическую температуру, с возможностью установки температуры воды в диапазоне 0-42°C), контактором, двумя предохранительными термореле, срабатывающими при температуре 55°C, и датчиком потока для защиты от понижения уровня воды.

Корпус из высококачественного негорючего пластика не подвержен коррозии, поэтому версия с ТЭНом MagnaCoat® является идеальным решением для бассейнов с соленой водой.

Максимальное рабочее давление 4,0 бар. Напряжение 400 В.

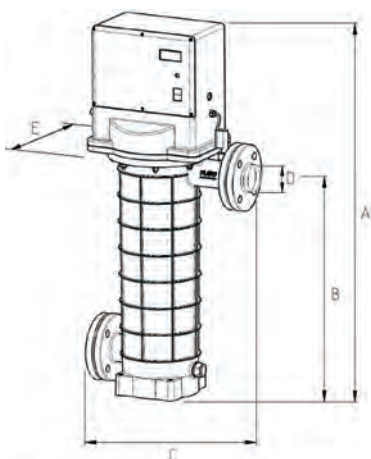

Артикул	Модель	Материал ТЭНа	Мощность, кВт	Размеры, мм				
				A	B	C	D	E
101501	X-EWT 2.0 18	инколой 825	18	925	560	450	63	250
101502	X-EWT 2.0 24	инколой 825	24	925	560	450	63	250
101503	X-EWT 2.0 30	инколой 825	30	925	560	450	63	250
101504	X-EWT 2.0 36	инколой 825	36	925	560	450	63	250
101505	X-EWT 2.0 45	инколой 825	45	925	560	450	63	250
101506	X-EWT 2.0 54	инколой 825	54	925	560	450	63	250
101507	X-EWT 2.0 60	инколой 825	60	925	560	450	63	250
101508	X-EWT 2.0 72	инколой 825	72	925	560	450	63	250



# Тепловые насосы и осушители воздуха



### Тепловые насосы горизонтальные PASRW для подогрева и охлаждения воды Наружная установка.



Начиная с 2021 года  
комплекуются  
компрессорами Panasonic

Характеристики	Артикул	
	PASRW015	PASRW030
Рекомендуемый объем воды, м³	до 25м³	до 45м³
Рекомендуемая пропускная способность	2,3 м³/ч	4,5 м³/ч
Потребляемая мощность, кВт	1,0	1,8
Выходная мощность при t=15°C	4,25 кВт	8,0 кВт
КПД	4,25	4,44
Размеры без упаковки, мм	770x315x585	953x360x605
Размеры с упаковкой, мм	785x325x585	970x370x615
Количество вентиляторов	1	1
Напряжение	230 В	230 В
Уровень шума	50 дБ	54 дБ
Хладагент	R410A	R410A
Подсоединение	50 мм	50 мм
Компрессор	Роторный	Роторный

Указанные значения действительны при следующих условиях: температура окружающего воздуха 15°C, температура воды 26°C. Использование изотермического покрытия в ночное время. Работа системы не менее 15 часов в сутки. Сезон обогрева: с 01 мая по 15 сентября.

#### Внимание:

Для расчета теплового насоса для бассейна объемом более 45 м³ обращайтесь в технический отдел.

**Осушители воздуха для бассейнов** - современные аппараты, позволяющие добиться комфортной влажности воздуха в помещении бассейна при отсутствии приточно-вытяжной вентиляции. Принцип работы осушителя основан на конденсации влаги при соприкосновении влажного воздуха с холодной поверхностью. Получившийся конденсат собирается и направляется обратно в бассейн. Встроенный гигростат позволяет плавно регулировать и автоматически поддерживать необходимую влажность воздуха. Производительность осушителя измеряется в литрах в час.

#### Осушители воздуха PCF

Эксклюзивный дизайн, способный вписаться даже в самый изысканный интерьер. В комплекте с гигростатом. Монтируются как на стене, так и на полу. Управление осуществляется при помощи сенсорных кнопок на фронтальной панели.

Артикул	Подкл., В	Потребл. мощность, кВт	Производительность, л/ч	Параметры Д/Ш/В
PCF-2.2BD	230	1,02	2,2	1295/222/677
PCF-3.0BD	230	1,32	3,0	1495/222/677
PCF-4.3BD	230	2,28	4,3	1495/222/677



Осушители с белым стеклом ПОД ЗАКАЗ!



A top-down view of a person swimming in a pool. The person is positioned centrally, with their head and arms visible. The water is a deep blue color, and there are dark lane lines visible. At the bottom of the frame, a white rectangular grate with a grid pattern is visible, likely a water filter or aeration device. The overall scene is dimly lit, emphasizing the underwater environment.

## Оборудование для обеззараживания воды



## Ультрафиолетовые установки для общественных бассейнов с лампами среднего давления



Серия MP обеспечивает УФ-излучение с дозой 60 мДж/см<sup>2</sup>, что обеспечивает полное разрушение хлораминов.

Высокое излучение проходящего потока.

Корпус выполнен из нержавеющей стали AISI 316 с высоким сопротивлением коррозии.

Гидравлические соединения встраиваются в линию без потери давления.

Установки серии MP большой мощностью позволяют сократить количество ультрафиолетовых установок других серий.

Серия MP оснащена ручной очисткой кварцевых чехлов.

Датчик УФ установки с автоматическим управлением параметрами эффективности позволяет измерять интенсивность излучения и контролировать все параметры функционирования.

Благодаря показателям датчика производится своевременное техническое обслуживание.

Артикул	Модель	Макс. раб. давление, бар	Рекоменд. поток, м <sup>3</sup> /ч	Потр. мощность, кВт	Кол-во ламп	Фланец, мм
РМРХ004342	MP030 EL 600W	3	30	0,6	1	90
РМРХ004343	MP030 EL 1000W	3	40	1	1	90
РМРХ008029	MP100 TS	10	80	1	1	140
РМРХ008030	MP125 TS	10	140	3	1	160
РМРХ008031	MP140 TS	10	300	3	1	225
РМРХ008032	MP240 TS	10	450	6	2	250
РМРХ008033	MP340 TS	10	675	9	3	315
РМРХ008034	MP440 TS	10	900	12	4	315

### Дополнительная опция для УФ установок серии MP

- Автоматическая очистка кварцевых чехлов.

### Внимание:

**Возможность использования УФ-установок в бассейнах с морской (соленой) водой уточняйте в отделе продаж.**

## Серия MPL для пресной воды обеспечивает УФ-излучение с дозой 60 мДж/см<sup>2</sup>, что обеспечивает полное разрушение хлораминов.

Высокое излучение проходящего потока.

Корпус выполнен из нержавеющей стали высокого класса AISI 316L.

Гидравлические соединения встраиваются в линию без потери давления.

Датчик УФ с автоматическим управлением мощностью лампы (кроме установок MPL030 EL) позволяет сохранять дозу излучения на уровне 60 мДж/см<sup>2</sup>, увеличивая таким образом срок службы лампы. Кроме того благодаря показателям датчика производится своевременное техническое обслуживание.

Максимальное рабочее давление 3 бар.



Артикул	Модель	Реком. поток, м <sup>3</sup> /ч	Потр. мощность, кВт	Кол-во ламп	Фланец, мм	Длина уст-ки, мм
РМРХ007016D-001	MPL030 EL 400W	20	0,44	1	110	396
РМРХ007017D-001	MPL030 EL 600W	30	0,66	1	110	396
РМРХ007639TD-001	MPL030 EL 1000W	50	1,1	1	110	396
РМРХ007996TD-001	MPL030 EL 1800W	80	2,0	1	140	398
РМРХ010084	MPL140	140	2,0	1	160	600
РМРХ010085	MPL220	220	3,3	1	225	600
РМРХ010086	MPL300	300	3,3	1	250	600



**Серия MPL SD для соленой воды обеспечивает УФ-излучение с дозой 60 мДж/см<sup>2</sup>, что обеспечивает полное разрушение хлораминов.**

Высокое излучение проходящего потока.

Корпус выполнен из дуплексной нержавеющей стали высокого класса **Super Duplex**, предназначенной специально для использования в соленой (морской) воде. Фланцы изготовлены из полиэтилена (PE) высокого качества.

Гидравлические соединения встраиваются в линию без потери давления.

Датчик УФ с автоматическим управлением мощностью лампы (кроме установок MPL030) позволяет сохранять дозу излучения на уровне 60 мДж/см<sup>2</sup>, увеличивая таким образом срок службы лампы. Кроме того благодаря показателям датчика производится своевременное техническое обслуживание.

Максимальное рабочее давление 3 бар.



Артикул	Модель	Реком. поток, м <sup>3</sup> /ч	Потр. мощность, кВт	Кол-во ламп	Фланец, мм	Длина установки, мм
PMPX014999D-001	MPL030 SD 400W	20	0,44	1	110	396
PMPX015000D-001	MPL030 SD 600W	30	0,66	1	110	396
PMPX015001TD-001	MPL030 SD 1000W	50	1,1	1	110	396
PMPX015002TD-001	MPL030 SD 1800W	80	2,0	1	140	398
PMPX010088	MPL140 SD	140	2,0	1	160	600
PMPX010089	MPL220 SD	220	3,3	1	225	600
PMPX010090	MPL300 SD	300	3,3	1	250	600

**Примечание:**

Цены на запасные лампы для УФ установок серии MP, MPL и MPL SD уточняйте в отделе продаж.

**Ультрафиолетовые установки для общественных бассейнов с лампами низкого давления**

**Серия НО** обеспечивает УФ-излучение с дозой 30 мДж/см<sup>2</sup>.

Корпус выполнен из нержавеющей стали AISI 316L с полированной внутренней поверхностью, что обеспечивает долговечность и незначительные потери давления. Серия НО является результатом последних технологических разработок с высоким коэффициентом полезного действия.

Лампы УФ установки с запатентованной системой герметичности обеспечивают удобство техобслуживания.

Конструкция корпуса УФ установки обеспечивает быструю и удобную замену ламп, а также чистку кварцевого чехла.

Максимальное рабочее давление 3 бар.

Установки оснащены соединительными муфтами под клейку, либо фланцевыми соединениями.



Артикул	Модель	Реком. поток, м <sup>3</sup> /ч	Потр. мощность, кВт	Кол-во ламп	Соединение, мм	Длина установки, мм
PUV014805	UV3000HO N	33	0,26	3	∅90 патрубок	1005
PUV014806	UV3205HO N	45	0,26	3	∅110 патрубок	1040
PUV014807	UV4205HO N	65	0,35	4	DN140 фланец	1040
PUV014808	UV5205HO N	85	0,44	5	DN140 фланец	1040
PUV014809	UV6205HO N	95	0,52	6	DN160 фланец	1040
PUV014810	UV6273HO N	130	0,52	6	DN160 фланец	1049

### Усовершенствованные ультрафиолетовые установки для частных бассейнов с лампами низкого давления серии NEO

Обеспечивает УФ-излучение с дозой **30 мДж/см<sup>2</sup>**.

Корпус выполнен из сверхпрочного пластика для работы в агрессивной среде. Срок службы УФ ламп 13 000 часов в зависимости от количества включений.

Улучшают органолептические свойства воды.

Максимальное рабочее давление 3 бар.



Артикул	Произ-ть, м <sup>3</sup> /ч	Потр. мощность, кВт	Кол-во ламп	Патрубок, мм	Длина установки, мм
PUV016570	12	0,055	1	Ø75	773
PUV016571	18	0,087	1	Ø75	1019
PUV016572	25	0,105	1	Ø75	1273

#### УФ лампы для ультрафиолетовых установок

Артикул	УФ установка
LPE000004	для NEO 12
LPE000005	для HO и NEO 18
LPE000006	для NEO 25

#### Кварцевые чехлы для ультрафиолетовых установок

Артикул	УФ установка
QUA000017	для NEO 12
QUA000018	для HO и NEO 18
QUA000019	для NEO 25

#### УФ лампы для ультрафиолетовых установок серии E

Артикул	УФ установка
70-18405	для E-5
70-18410	для E-10
70-18510	для E-15
70-18420	для E-20
70-18440	для E-40

#### Кварцевые чехлы для ультрафиолетовых установок серии E

Артикул	УФ установка
58-50310	для E-10
58-50320	для E-20
58-50340	для E-40



### Дозаторы полуавтоматические хлора, брома или кислорода

Для дозирования медленно растворимых таблеток хлора, брома или кислорода. Изготовлены из ABS пластика.

Регулировка скорости дозирования на корпусе дозатора.

НОВИНКА!



CLT-167A

CLT-167B

Артикул	Тип	Вместимость, кг	Способ подключения	Реком. объем бассейна, м <sup>3</sup>
069CLT167A	Хлоратор полуавтомат CLT-167 OFF Line	2	Байпас	95
069CLT167B	Хлоратор полуавтомат CLT-167 ON Line	2	В линию	95
069CLT168A	Хлоратор полуавтомат CLT-168 OFF Line	4	Байпас	150
069CLT168B	Хлоратор полуавтомат CLT-168 ON Line	4	В линию	150

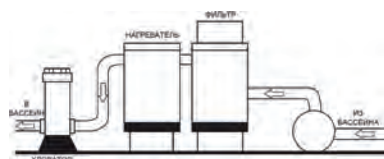

CLT-167 и CLT-168 ON Line

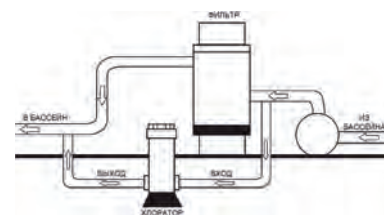

CLT-167 и CLT-168 OFF Line



### Ультрафиолетовые установки для частных бассейнов с лампами низкого давления

Обеспечивают УФ излучение с дозой **40 мДж/см<sup>2</sup>**

Корпус из нержавеющей стали AISI 316L с полированной внутренней поверхностью для большей дозы УФ излучения.

Конструкция корпуса обеспечивает легкую замену УФ лампы.

Срок службы ламп:

модель POOL BASIC 8 000 - 9 000 часов в зависимости от количества включений

модель SELECT 12 000 часов в зависимости от количества включений

Обеспечивают дополнительную дезинфекцию, улучшают органолептические свойства воды. Позволяют снизить содержание остаточного активного хлора в воде бассейна до 0,1-0,3 мг/л. Максимальное рабочее давление 3 бар.



POOL BASIC



SELECT

- Простота установки
- Устройство плавного пуска
- Большая толщина корпуса
- Индикатор замены лампы (только для моделей SELECT)
- Специально подобранный электропускатель для каждой модели для большего срока службы лампы

Артикул	Модель	Произ-ть, м <sup>3</sup> /ч	Мощность лампы, Вт	Кол-во ламп
UVB0004	POOL BASIC 16W	8	16	1
UVB0005	POOL BASIC 40W	12	40	1
UVB0006	POOL BASIC 80W	16	80	1
UVS0001	SELECT 40W	12	40	1
UVS0002	SELECT 80W	16	80	1
UVS0003	SELECT 120W Amalgam	22	120	1

### УФ лампы для ультрафиолетовых установок POOL BASIC и SELECT

Артикул	УФ установка	Артикул	УФ установка
RLB0001	для POOL BASIC 16W	RLS0001	для SELECT 40W
RLB0002	для POOL BASIC 40W	RLS0002	для SELECT 80W
RLB0003	для POOL BASIC 80W	RLS0003	для SELECT 120W Amalgam

### Электролизеры

Позволяют отказаться от привозных препаратов хлора.

В качестве реагента используется обычная поваренная соль.

Блок позволяет производить контроль показателей pH и Rх.

Дополнительно необходимо приобрести электроды pH и Rх,

калибровочные растворы и дозирующий насос для реагента pH.

Класс защиты - IP65. Автоматическая очистка электродов электролиза.

Диапазон солености воды бассейна от 4 до 6 г/л.

Артикул	Тип	Производительность, гр/ч	Мощность, Вт
SALT035	Бассейн до 125 м <sup>3</sup>	35	263





POOL TIMER

**Устройство для дозирования коагулянта, активного кислорода и альгицида  
POOL TIMER**

Устройство для дозирования коагулянта, активного кислорода и альгицида с таймером и перистальтическим насосом, производительностью **4 л/ч**.  
Размеры: 290 x 280 x 175 мм.  
Вес: 2 кг.

Артикул
95050023



PNL EF162 pH + EF163 CL

**Контроллер pH и свободного хлора PNL EF162 pH + EF163 CL**

Контроллер pH и свободного хлора в составе двух электромагнитных насосов, производительностью **10 л/ч**. В комплекте: ячейка электродов с датчиком потока, электрод pH с кабелем 1,0 м (разъем BNC), амперметрический датчик хлора CLE12/CL, фильтр, калибровочные растворы pH, комплект инсталляции. Возможно подключение двух датчиков уровня реагентов или всасывающих устройств с контролем уровня.

Для бассейнов объемом до **800м³**.  
Размеры панели: L500 x H600 x W10 мм.  
Вес насосов: 13 кг.

Артикул
M370121003939



PNL EF300 pH/CL

**Контроллер pH и свободного хлора PNL EF300 pH/CL**

Контроллер pH и свободного хлора. В комплекте: ячейка электродов с датчиком потока, электрод pH с кабелем 1,0 м (разъем BNC), амперметрический датчик хлора CLE12-SENS, фильтр, калибровочные растворы pH, комплект инсталляции.

Насосы-дозаторы в комплект не входят.  
Размеры: L380 x H350 x W175 мм.  
Вес: 3 кг.

Артикул
842030300/AQM

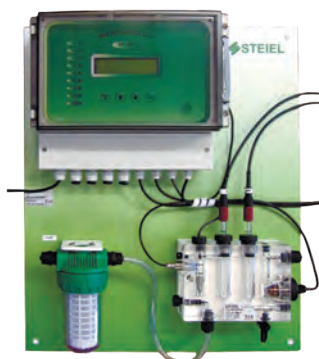

PNL EF214 pH/Rx/T/CL

**Контроллер pH, свободного хлора, редокс-потенциала, температуры  
PNL EF214 pH/Rx/T/CL**

Контроллер pH, свободного хлора, редокс-потенциала, температуры (имеется отдельное реле для управления нагревом воды в бассейне). В комплекте: ячейка электродов с датчиком потока, электроды pH и Rx с кабелями 1,0 м, амперметрический датчик хлора CLE12/CL, датчик температуры, фильтр, калибровочные растворы pH и Rx, комплект инсталляции.

Насосы-дозаторы в комплект не входят.  
Размер панели: L500 x H600 x W10 мм.  
Вес: 7 кг.

Артикул
M36171458



**Контроллер pH и редокс-потенциала EF263 pH/Rx с внешним управляющим выходом для подключения электролизера (хлоринатора) или дозатора EASIFLO**

Контроллер pH и редокс-потенциала со встроенным перистальтическим насосом, производительностью **4 л/ч** (контроль pH). Внешний выход для контроля хлора (220В, макс. 200 Вт). Возможно подключение датчика уровня реагента или всасывающего устройства с контролем уровня, а также датчика потока (арт. FF82). Дополнительно необходимо приобрести набор для измерения pH (арт. 80099903) и набор для измерения редокс-потенциала (арт. 80099904).

Для бассейнов объемом до **300 м³**.  
Размеры: L290 x H280 x W175 мм.  
Вес: 2 кг.

Артикул
84011010059/AQM



EF263 pH/Rx

**Контроллер pH и редокс-потенциала EF264 pH/Rx с внешним управляющим выходом для подключения электролизера (хлоринатора) или дозатора EASIFLO**

Контроллер pH и редокс-потенциала со встроенным электромагнитным насосом, производительностью **10 л/ч** (контроль pH). Внешний выход для контроля хлора (220В, макс. 200 Вт). Возможно подключение датчика уровня реагента или всасывающего устройства с контролем уровня, а также датчика потока (арт. FF82). Дополнительно необходимо приобрести набор для измерения pH (арт. 80099903) и набор для измерения редокс-потенциала (арт. 80099904).

Для бассейнов объемом до **800 м³**.  
Размеры: L290 x H280 x W175 мм.  
Вес: 3 кг.

Артикул
84012010011/AQM



EF264 pH/Rx

**Контроллер pH и редокс-потенциала EF265 pH/Rx**

Контроллер pH и редокс-потенциала со встроенными двумя перистальтическими насосами. В комплект входят электроды pH и Rx с кабелями 2,5 м (разъем BNC), калибровочные растворы, суппорты для установки электродов в линию циркуляции. Возможно подключение двух датчиков уровня реагентов (арт. 97009002) или всасывающих устройств с контролем уровня, а также датчика потока (арт. FF82).

Размеры: L290 x H280 x W175 мм.  
Вес: 4 кг.

Артикул	Производительность насосов, л/ч	Объем бассейна, м³
84008015757/AQM	1,5 (pH и хлор)	до 75
84008015761/AQM	1,5 (pH) и 6 (хлор)	до 300



EF265 pH/Rx

**Инжектор впрыска 4x6 1/2" тефлон**

Артикул
212.060.0720



**Контроллер pH и редокс-потенциала EF300 pH/Rx**

Контроллер pH и редокс-потенциала со встроенными электромагнитными насосами, производительностью **10 л/ч**. В комплект входят электроды pH и Rx с кабелями 1,0 м (разъем BNC), ячейка электродов, калибровочные растворы, комплект инсталляции. Возможно подключение двух датчиков уровня реагентов (арт. 97009002) или всасывающих устройств с контролем уровня, а также датчика потока (арт. FF82).

Для бассейнов объемом до **800 м³**.  
Размеры: L380 x H350 x W175 мм.  
Вес: 6 кг.

Артикул
84003011010/AQM



EF300 pH/Rx



EF110 pH/Rx

### Насос дозирующий перистальтический EF110 pH/Rx

Универсальный перистальтический насос-дозатор для регулирования показателя pH или редокс-потенциала производительностью **1,8 л/ч**. Возможно подключение датчика уровня реагентов или всасывающего устройства с контролем уровня. Двигатель с защитой - IP65.

Для бассейнов объемом до **100 м³**.

Размеры: L100 x H160 x W135 мм.

Вес: 2 кг.

Артикул
95930503



EF158 pH/Rx

### Насос дозирующий электромагнитный EF158 pH/Rx

Универсальный электромагнитный насос-дозатор для регулирования показателя pH или редокс-потенциала производительностью **10 л/ч**. Возможно подключение датчика уровня или всасывающего устройства с контролем уровня.

Двигатель с защитой - IP65.

Для бассейнов объемом до **800 м³**.

Размеры: L150 x H200 x 135 мм.

Вес: 5 кг.

Артикул
968001302

### Набор для измерения показателя pH

Набор для измерения показателя pH воды в составе: электрод pH с кабелем 2,5 м (разъем BNC), калибровочные растворы 90 мл, суппорт для установки электрода в линию циркуляции.



SD-E

Артикул
80099903

### Набор для измерения показателя редокс-потенциала Rx

Набор для измерения показателя редокс-потенциала в составе: электрод Rx с кабелем 2,5 м (разъем BNC), калибровочный раствор 90 мл, суппорт для установки электрода в линию циркуляции.

Артикул
80099904

### Измерительная ячейка и аксессуары



80810011

Артикул	Наименование
80610258	Измерительная ячейка SD-E на два электрода: pH и Rx
80810011	Фильтр грубой очистки с держателем на один электрод (без сменного картриджа)
80710034	Сменный картридж для фильтра грубой очистки
36306592	Кран шаровой 1/2" M/F
97000160	Цанга зажимная 1/2" для трубки ПВХ 8 x 12 мм
37004075	Резиновое уплотнение для цанги 1/2"
36501008	Трубка полиэтиленовая (PE) 6 x 8 мм
97000164	Цанга зажимная 1/2" с резиновым уплотнением для трубки 6 x 8 мм



### Насос перистальтический EF106 для дозирования коагулянта

Перистальтический насос с регулируемым потоком, производительностью 1,5 л/ч. Может использоваться для дозирования коагулянта и других химических реагентов. Двигатель с защитой - IP65.

Размеры: L84,5 x H124,5 x W106 мм.

Вес: 0,7 кг.

Артикул
95920201



EF106

### Запчасти для насосов дозирующих перистальтических

Артикул	Наименование
97002012/SLV	Инжектор впрыска 4 x 6 1/2" для EF265/EF110/POOL TIMER
95900303	Насос перистальтический для EF110
95890203	Насос перистальтический для EF265/POOL TIMER (4 л/ч)
95890201	Насос перистальтический для EF265 (1,5 л/ч)
95890204	Насос перистальтический для EF265 (6 л/ч)
96000303	Мотор-редуктор для EF110
96000333	Мотор-редуктор для EF265/POOL TIMER (4 л/ч)
96000331	Мотор-редуктор для EF265 (1,5 л/ч)
96000334	Мотор-редуктор для EF265 (6 л/ч)
96000201	Трубка перистальтическая для EF110
96000232	Трубка перистальтическая для EF106/EF265/POOL TIMER
36502103	Трубка всасывающая для насосов-дозаторов PVC 4 x 6 мм
36501003	Трубка напорная для насосов-дозаторов PE 4 x 6 мм
212.060.0720	Инжектор впрыска 4x6 1/2" тефлон

### Насосы-дозаторы электромагнитные

#### EF150

Артикул	Производительность, л/ч	Вес, кг	Размеры, мм
961501000	2	3	139 x 97 x 119
961501001	5		
961501002	10		



EF150

### Запчасти для насосов дозирующих электромагнитных

Артикул	Наименование
97003030/PKT	Инжектор впрыска PVDF 1/2" 4x6 для EF150/155/158/162/163/300
97002100/SGV	Головка дозирующая PP в сборе для EF150 (2 л/ч)
97002100/PGV	Головка дозирующая PVDF в сборе для EF150 (2 л/ч)
97002101/PGV	Головка дозирующая PVDF в сборе для EF150 (5 л/ч и 10 л/ч)/EF158/EF300 pH/Rx/EF162/EF163
97002000/PGV	Комплект клапанов (2 шт) для дозирующей головки PVDF
97002020	Ремкомплект (фланец, диафрагма, уплотн. кольцо) для EF150 (2 л/ч)
97002021	Ремкомплект (фланец, диафрагма, уплотн. кольцо) для насосов 5 л/ч и 10 л/ч
36502103	Трубка всасывающая для насосов-дозаторов PVC 4 x 6 мм
36501003	Трубка напорная для насосов-дозаторов PE 4 x 6 мм
212.060.0720	Инжектор впрыска 4x6 1/2" тефлон

### Калибровочные растворы

Артикул	Тип	Объем, мл
80090095	pH4	90
80090096	pH7	
80190091	Rx220	



### Насосы перистальтические для дозирования коагулянта

Перистальтический насос с регулируемым потоком, производительностью 1,5 и 3,0 л/ч. Может использоваться для дозирования коагулянта и других химических реагентов.

Двигатель с защитой - IP65.



Артикул	Производительность, л/ч
06PD0302	1,5
06PD0301	3,0

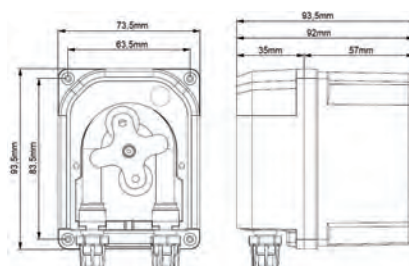

### Насосы-дозаторы электромагнитные



Артикул	Производительность, л/ч
06MD0212	2
06MD0509	5
06MD1004	10
06MD1502	15

### Датчики уровня реагентов для насосов-дозаторов и контроллеров

Для насосов EF110/EF150/EF155 и для контроллеров EF300 / EF265

Артикул	Тип
97009002	SLP2

Для контроллера PNL EF162 pH + EF163 CL

Артикул	Тип
97009006	SLP3



### Электроды и датчики

Электроды pH и Rx подходят ко всем контроллерам итальянского производства.

Артикул	Тип	Тип контроллера	Длина кабеля, м
80094112	pH	EF110/EF158/EF263/EF264/EF265	2,5
80194112	Rx	EF110/EF158/EF263/EF264/EF265	2,5
80094101	pH	PNL EF214	1,0
80194101	Rx	PNL EF214	1,0
80094111	pH	EF300 pH/Rx / EF162 / PNL EF300 pH/Cl	1,0
80194111	Rx	EF300 pH/Rx	1,0
80610115	Cl	EF163 / PNL EF300 pH/Cl / EF214	1,0



### Всасывающие устройства с контролем уровня

Артикул	Тип
94912102	Для насосов EF150/155/110 и контроллеров EF265pH/Rx и EF300pH/Rx
94932102	Для контроллера PNL EF162 pH + EF163 CL и насосов PSP161 985002B2A / 985002B2B
94932202	Для насосов PSP161 985002B2C (шланг 5 x 8) / 985002B2D (шланг 5 x 8)
94932302	Для насоса PSP161 985002B2E (шланг 9 x 12)



**Дозаторы плавающие для таблеток**

Артикул	Вес ед. тары, грамм
FDP20	20
FDP250	250



FDP20



FDP250

**Дозаторы плавающие для таблеток трихлора или кислорода**  
Оснащены регулятором дозирования.

Артикул
PS-7018-B
PS-7018-C



PS-7018-C

PS-7018-B

**Фотометр 4 в 1 Safe Swim**

Этот инновационный набор обеспечивает точные результаты лабораторного качества, гарантируя поддержание основных параметров воды в бассейне или гидромассажной ванне на оптимальном уровне. Измерение производится при помощи специальных полосок. Работает от 4 батареек типа AAA (не входят в комплект). Цифровой дисплей и удобный интерфейс. Память на 100 измерений. Класс защиты – IP67.

**Измеряет:**

Уровень свободного хлора 0,0 - 12,0 мг/л;  
Уровень общего хлора 0,0 - 12,0 мг/л;  
Уровень pH 6,4 - 8,4;  
Щелочность 20 - 200 мг/л.

Артикул
486206-IES

**НОВИНКА!**

**WATERIGA**



**Комплект поставки:**

Фотометр Safe Swim  
Пластиковый кейс  
Щетка для чистки  
Тестовые полоски Свободный хлор (DPD1) – 100 тестов  
Тестовые полоски Общий (DPD3) – 100 тестов  
Тестовые полоски pH (red phenol) – 100 тестов  
Тестовые полоски Щелочность – 6 тестов

**Перезаправки (запасные тестовые полоски) для фотометра**

Артикул	Тип	Кол-во в упак., шт.
486637-IES	DPD1 - свободный хлор (Free Chlorine)	100
486638-IES	DPD3 - общий хлор (Combined Chlorine)	100
486639-II-IES	pH (Phenol Red)	100
486641-IES	Общая щелочность (Total Alkalinity)	100



**НОВИНКА!**

**Тестовые полоски PoolCheck® 3 в 1**

Очень легкий в использовании тестер для бассейнов и СПА. Тест занимает всего 20 секунд, и вы получаете 3 наиболее важных показателя воды в бассейне или СПА.

**Каждая полоска показывает:**

Уровень свободного хлора 0 – 20 мг/л;  
Уровень pH 6,0 – 9,0;  
Общая щелочность 0 – 360 мг/л.

Артикул	Кол-во в упак., шт.
481335-BU	50

**НОВИНКА!**



## Автоматизированные системы поддержания качества воды

### WATERFRIEND exclusiv (MRD-2)

Система для измерения и регулирования pH и Redox для бассейнов различных размеров



Данная система позволяет осуществлять доступ к управлению параметрами через сеть Интернет, удаленный компьютер или смартфон.

Дозирующая система „WATERFRIEND exclusiv“ - это воплощение новейшего опыта в области современной техники автоматического управления качеством воды. Микроконтроллеры следят за качеством воды и реализуют высокоточное и максимально безопасное регулирование.

В комплект входят:

- высококачественный блок управления с большим дисплеем и программным управлением на нескольких языках;
- веб-сервер для доступа к сети интернет;
- 2 дозирующих насоса (макс. 10 л/ч) с моторами с регулируемым числом оборотов;
- 2 электрода с цифровым преобразователем измеряемой величины;
- высокоточный измеритель объема протока воды;
- 2 вентиля впрыска из тефлона;
- проточная камера с полноцветной подсветкой для отображения сервисной и аварийной информации;
- 2 всасывающих штанги в комплекте;
- 3 буферных раствора (50 мл);
- шланг для измеряемой воды и дозирующий шланг, по 10 м;
- 2 крана для отбора измеряемой воды;
- монтажные детали.

Артикул
310.000.0820

### WATERFRIEND exclusiv Chlor (MRD-3)

Система измерения и регулирования хлора, pH и Redox



Данная система позволяет осуществлять доступ к управлению параметрами через сеть Интернет, удаленный компьютер или смартфон.

Дозирующая система „WATERFRIEND Chlor“ - новейшая разработка в области автоматического регулирования качества воды. Система включает цветной сенсорный монитор с графическим интерфейсом и удобную для пользования навигацию, а также встроенный сервер.

Дозирующая станция, включая блок управления, датчик хлора, измеритель объема протока воды, фильтр удаления загрязнений и дозирующие насосы помещены в единый пластиковый корпус для навесного монтажа.

В комплект входят:

- датчик уровня хлора (амперометрический) с информативной цветной подсветкой;
- 2 электрода также с информативной цветной подсветкой;
- высокоточный измеритель объема протока воды;
- 3 вентиля впрыска из тефлона;
- проточная камера с полноцветной подсветкой для отображения сервисной и аварийной информации;
- 3 всасывающих штанги в комплекте;
- 3 буферных раствора (50 мл);
- шланг для измеряемой воды и дозирующий шланг, по 10 м;
- 2 крана для отбора измеряемой воды;
- монтажные детали.
- дозирующие насосы (макс. 10 л/ч)

Артикул	Наличие дозирующих насосов
310.000.0864	1 дозирующий насос (коагулянт)
310.000.0840	2 дозирующих насоса (pH и CL)
310.000.0860	3 дозирующих насоса (pH, CL, коагулянт)



**WATERFRIEND (MRD-1) активный кислород**  
**Система для измерения и регулирования pH и дозирования активного кислорода**

Система включает монитор с графическим интерфейсом и удобную для пользования навигацию.

Дозирующая станция, включая блок управления, датчик pH, измеритель объема протока воды, фильтр удаления загрязнений и 2 дозирующих насоса, помещены в единый пластиковый корпус для навесного монтажа.

В комплект входят:

- датчик уровня pH (одноконтактный);
- высокоточный измеритель объема протока воды;
- 2 дозирующих насоса;
- 2 всасывающих штанги в комплекте;
- 2 вентиля впрыска из тефлона;
- 2 буферных раствора (50 мл);
- шланг для измеряемой воды и дозирующий шланг, по 10 м;
- 2 крана для отбора измеряемой воды;
- измерительная ёмкость;
- монтажные детали.



Артикул
310.000.0880

**Электроды pH и Rx стеклянные**

Температура транспортировки и хранения допускается до -30°C

Артикул	Тип
212.060.0703	pH
212.060.0713	Rx

**Датчик хлора**  
для MRD-3

Артикул
226.040.1250



**Буферный раствор (набор для pH и Rx)**

В набор входит по одному 50 мл флакону pH4, pH7 и 468 мВ.

Артикул
310.000.0801

**OSF-специальная ванна для канистр**

Для канистр 20 л, 25 л, 30 л.

С углублениями по углам вверху и на дне для надежного размещения всасывающей штанги (всасывающая штанга не входит в комплект).

Артикул	Цвет
249.010.0310	белый
249.010.0300	черный





### Фотометрический контроллер свободного хлора, температуры, pH и редокс-потенциала

Имеется отдельное реле для управления нагревом воды в бассейне.  
Свободный хлор определяется колориметрическим методом.  
В комплекте: электроды pH и Rx, датчик температуры, фильтр, калибровочные растворы, комплект инсталляции.  
Возможно подключение датчика потока (арт. FF82).  
Насосы-дозаторы в комплект не входят.

Размеры: L520 x H900 x W250 мм.  
Вес: 13,5 кг.

Артикул	Модель
826301049903/AQM	MC014/4

### Фотометрический контроллер свободного и общего хлора, температуры, pH и редокс-потенциала

Имеется отдельное реле для управления нагревом воды в бассейне.  
Свободный и общий хлор определяются колориметрическим методом.  
В комплекте: электроды pH и Rx, датчик температуры (имеется отдельное реле для управления нагревом воды в бассейне), фильтр, комплект инсталляции.  
Возможно подключение датчика потока (арт. FF82).  
Насосы-дозаторы в комплект не входят.

Размеры: 520 x 900 x 250 мм.  
Вес: 13,5 кг.

Артикул	Модель
826301049904/AQM	MC014/5

Внимание! Делайте заказ заранее и приобретайте перезаправки непосредственно перед запуском оборудования в работу. Температура транспортировки и хранения не ниже 15°C.

### Перезаправки для контроллеров MC014/4 и MC014/5

Артикул	Наименование	Тип
80090103	DPD1 для определения свободного хлора в составе:	RCO-R1 (1л)
80090104		RCO-R2 (1л)
80090105	DPD3 для определения общего хлора:	RCO-R3 (0,5л)

### Электроды для контроллеров MC014/4 и MC014/5

Артикул	Тип
80094101	pH
80194101	Rx



### Расходомеры электромагнитные

#### Компактный электромагнитный расходомер STEIEL

Материал корпуса: окрашенная углеродистая сталь  
Степень защиты корпуса: IP68  
Клавиатура: 4 кнопки  
Дисплей: LCD 128 x 64 пикселей с подсветкой  
Протокол связи: Modbus RTU RS-485  
Аналоговый выход 4 – 20 мА  
Питание: 90 – 240 В переменного тока  
PN10, патрубков от DN40 до DN300.

Артикулы по запросу.





# Химические реагенты



## ОБЕЗЗАРАЖИВАНИЕ БЕЗ СТАБИЛИЗАТОРА

### Регулярная обработка общественных бассейнов

#### hth® BRIQUETTE® ПАСТИЛКИ ХЛОРА 7 гр.

Более высокая химическая эффективность.

- Идеальное решение для общественных бассейнов
- В состав входит вещество, эффективно препятствующее образованию известковых отложений
- Пастилки растворяются с равномерной скоростью
- 70% активного хлора

На основе гипохлорита кальция.



Артикул	Вес ед. тары	Ед. тары в коробке
72299.	5 кг	1
72299	25 кг	1
30739	45 кг	1

НОВИНКА!

### ХЛОР В ГРАНУЛАХ

Уничтожает в воде бактерии, вирусы и грибки.

Не вызывает излишней стабилизации хлора.

На основе гипохлорита кальция.

#### GRANULAR

Артикул	Вес ед. тары	Ед. тары в коробке
071122	5 кг	2
071142	25 кг	1
071125	40 кг	1



#### hth® GRANULAR

Артикул	Вес ед. тары	Ед. тары в коробке
30032	2,5 кг	9
30741	5 кг	2
72303	25 кг	1
30735	45 кг	1

### Шоковая обработка бассейнов

#### hth® SHOCK® ПОРОШОК-ШОК

Уничтожает в воде бактерии, вирусы и грибки.

- Мгновенно растворимый порошок
- Минимум 75 % свободного хлора
- Идеальный продукт для запуска бассейна
- Для борьбы с зеленой или мутной водой
- Идеальное средство для борьбы с хлораминами
- Не вызывает излишней стабилизации хлора

На основе гипохлорита кальция.



Артикул	Вес ед. тары	Ед. тары в коробке
76054	2 кг	9
30742	5 кг	2



## ОБЕЗЗАРАЖИВАНИЕ

### Регулярная обработка

#### БЫСТРЫЙ СТАБИЛИЗИРОВАННЫЙ ХЛОР В ТАБЛЕТКАХ 20 гр. hth® MINITAB® SHOCK

Быстро повышает содержание хлора перед грозой или большим наплывом посетителей в бассейн. Применяем для шоковой дезинфекции песчаных фильтров в общественных бассейнах.

Артикул	Вес ед. тары	Ед. тары в коробке
C800672H2	1,2 кг	6
C800673H2	5 кг	4
C800676H2	25 кг	1



#### МЕДЛЕННЫЙ СТАБИЛИЗИРОВАННЫЙ ХЛОР В ТАБЛЕТКАХ 200 гр.

Медленнорастворимые таблетки. Уничтожают в воде бактерии, вирусы и грибки. Стабилизируют хлор, предотвращая его разложение на солнце.

#### TABCHLOR

Артикул	Вес ед. тары	Ед. тары в коробке
0712311	5 кг	1
0712314	20 кг	1

НОВИНКА!



#### hth® MAXITAB® REGULAR

Артикул	Вес ед. тары	Ед. тары в коробке
C800501H2	1,2 кг	6
C800503H8	5 кг	4
C800506H8	25 кг	1



### Комплексные препараты для частных бассейнов

#### МНОГОФУНКЦИОНАЛЬНЫЙ СТАБИЛИЗИРОВАННЫЙ ХЛОР В ТАБЛЕТКАХ 200 гр.

Медленнорастворимые таблетки для:

- дезинфекции
- осветления воды
- уничтожения водорослей
- улучшения фильтрации
- стабилизации хлора

НОВИНКА!

#### TABCHLOR-Multi

Артикул	Вес ед. тары	Ед. тары в коробке
0714241	5 кг	1
0714243	15 кг	1

#### 5 в 1 hth® MAXITAB® ACTION

Артикул	Вес ед. тары	Ед. тары в коробке
K801757H2	5 кг	4
K801778H1	25 кг	1





## ОБЕЗЗАРАЖИВАНИЕ

### ПОЛНАЯ ОБРАБОТКА

- Для бассейнов от 5 м<sup>3</sup> до 30 м<sup>3</sup>
- Длительная дезинфекция
- Удаление водорослей
- Осветление воды
- ВСЕ В ОДНОМ

Артикул	Вес ед. тары	Ед. тары в коробке
RSPF	0,75 кг	12

## ПРОФИЛАКТИКА КОРРЕКЦИЯ

### АЛЬГИЦИД

Уничтожает водоросли и предупреждает их появление.



### ALGEX

Артикул	Вес ед. тары	Ед. тары в коробке
073111	5 л	1
073114	20 л	1

### hth® KONTRAL®



Артикул	Вес ед. тары	Ед. тары в коробке
L800731H2	1 л	6
L800735H8	5 л	4
L800739H1	20 л	1

### АЛЬГИЦИД НЕПЕНЯЩИЙСЯ

Уничтожает водоросли и предупреждает их появление. Не пенится. Идеальное средство для бассейнов с гидромассажем.



### ALGEX JET

Артикул	Вес ед. тары	Ед. тары в коробке
073211	5 л	1
073214	20 л	1

### hth® KLERAL®



Артикул	Вес ед. тары	Ед. тары в коробке
L800701H2	1 л	6
L800703H2	3 л	4
L800705H1	5 л	4
L800709H1	20 л	1



## ПРОФИЛАКТИКА КОРРЕКЦИЯ

### КОАГУЛЯНТ ШОК ЖИДКИЙ hth® CLARISHOCK

Быстро осаждает загрязнения на дно бассейна. Может применяться при включенной фильтрации.

Артикул	Вес ед. тары	Ед. тары в коробке
L800810H2	1 л	6



### КОАГУЛЯНТ ЖИДКИЙ БЫСТРОГО ДЕЙСТВИЯ PUREFLOCK L

Осветляет мутную воду. Улучшает фильтрацию. Для дозирующих устройств.

Артикул	Вес ед. тары	Ед. тары в коробке
07411	5 л	1
07424	20 л	1



### ОЧИСТИТЕЛЬ ВАТЕРЛИНИИ SOOT-OFF

Быстро и эффективно удаляет жировые отложения с любых видов поверхностей (плитки, мозаики, пленки, изделий из нержавеющей стали и пр.).

Артикул	Вес ед. тары	Ед. тары в коробке
075321	1 л	1

**НОВИНКА!**

### ОЧИСТИТЕЛЬ МИНЕРАЛЬНЫХ НАЛЕТОВ CALCEX POOL

Концентрированное средство для удаления всех типов минеральных отложений (эффективен против известкового налета, налета ржавчины и пр.).

Артикул	Вес ед. тары	Ед. тары в коробке
075312	5 л	1



### ОЧИСТИТЕЛЬ ФИЛЬТРА И ЭЛЕКТРОЛИЗЕРА hth® FILTERWASH

Очищает песочные и диатомитовые фильтры и ячейки солевого электролизера. Очень высокое содержание действующих веществ. Отличная моющая способность. Очень эффективен против известковых отложений.

Артикул	Вес ед. тары	Ед. тары в коробке
L800892H1	3 л	4



## ПРОФИЛАКТИКА КОРРЕКЦИЯ

НОВИНКА!

### СРЕДСТВО ЖИДКОЕ ОТ ИЗВЕСТКОВЫХ ОТЛОЖЕНИЙ CALSTAB

Предупреждает образование известковых налетов.

Артикул	Вес ед. тары	Ед. тары в коробке
07551	5 л	1

### ФЛОКУЛЯНТ В КАРТРИДЖАХ - КОАГУЛЯНТ ОБЫЧНОГО ДЕЙСТВИЯ

Картриджи для улучшения фильтрации:  
Предупреждают замутнение воды и улучшают фильтрацию.  
Специальный материал оболочки картриджей обеспечивает контролируемую скорость растворения и значительно сокращает расход препарата. Для песочных фильтров.



#### PUREFLOCK C

Артикул	Вес ед. тары	Ед. тары в коробке
07421	1,28 кг	8



#### hth® REGULARFLOC®

Артикул	Вес ед. тары	Ед. тары в коробке
S802791H1 (S800800H9)	1,25 кг	12



### ФЛОКУЛЯНТ С АЛЬГИЦИДОМ В КАРТРИДЖАХ MULTIFLOCK C

Картриджи для улучшения фильтрации:  
Предупреждают замутнение воды, улучшают фильтрацию и уничтожают водоросли.  
Специальный материал оболочки картриджей обеспечивает контролируемую скорость растворения и значительно сокращает расход препарата. Для песочных фильтров.

Артикул	Вес ед. тары	Ед. тары в коробке
07430	1,28 кг	8



### ФЛОКУЛЯНТ ГЕЛЬ В КАРТРИДЖАХ CLEARFLOCK GEL

Картриджи для улучшения фильтрации:  
Предупреждают замутнение воды и улучшают фильтрацию.  
Специальный материал оболочки картриджей обеспечивает контролируемую скорость растворения и значительно сокращает расход препарата. Для песочных фильтров.

Артикул	Вес ед. тары	Ед. тары в коробке
07425	0,3 кг	4
07427	0,65 кг	1

## РЕГУЛЯЦИЯ УРОВНЯ pH

### ЖИДКОСТЬ pH МИНУС

Снижает уровень pH.

Артикул	Вес ед. тары	Ед. тары в коробке
L800827H1	28,14 кг	1



### ПОРОШОК pH (-) DOWN

Снижает уровень pH.

Артикул	Вес ед. тары	Ед. тары в коробке
072111	7 кг	1
072114	50 кг	1



### ПОРОШОК pH МИНУС

Снижает уровень pH.

Артикул	Вес ед. тары	Ед. тары в коробке
S800812H2	2 кг	6
S800813H1 (S800813H2)	5 кг	4
S800815HK	45 кг	1



### ПОРОШОК pH (+) UP

Повышает уровень pH.

Артикул	Вес ед. тары	Ед. тары в коробке
072211	4 кг	1



### ПОРОШОК pH ПЛЮС

Повышает уровень pH.

Артикул	Вес ед. тары	Ед. тары в коробке
S800832H4 (S800832H2)	1,2 кг	6



## АНАЛИЗ

### ПУЛТЕСТЕР (ХЛОР/pH) С ТАБЛЕТКАМИ

Набор для тестирования воды: хлор/pH.

Артикул	Вес ед. тары	Ед. тары в коробке
08111	0,16 кг	10







## АНАЛИЗ

### Таблетки

Артикул	Наименование	Вес ед. тары, шт	Ед. тары в коробке
A590110H1	Таблетки DPD1	100	1
A590140H1	Таблетки DPD3	100	1
A590165H1	Таблетки DPD4	100	1
A590170H1	Таблетки Phenol Red	100	1

### Таблетки

Артикул	Наименование	Кол-во в упак., шт	Ед. тары в коробке
0811111	Таблетки DPD1	500	1
0811131	Таблетки DPD3	500	1
0811121	Таблетки Phenol Red	500	1

### Блок управления F-220

Аналоговое часовое реле, кнопки управления Включить/Выключить, Ручное/Автоматическое.  
 Размеры корпуса: 165 x 100 x 80 мм.  
 Степень защиты: IP 40.

Артикул
309.000.0600

### Бак полиэтиленовый для хранения хим. препаратов

Артикул	Емкость
DK100K3	100 л

### Миксер ручной для бака

Артикул	Длина
89000060	60 см

### Миксер электромеханический для бака

Артикул	Длина
89000009	60 см



## Сматывающие устройства





## Сматывающие устройства для пузырькового покрытия для бассейна размером не более 60 м<sup>2</sup>

### Суппорта для сматывающих устройств с ручным приводом

Суппорта для сматывающих устройств с ручным приводом изготовлены из нержавеющей стали диаметром 35 мм, максимальный размер покрытия для ручных сматывающих устройств – не более 60 м<sup>2</sup> покрывного материала.

Артикул	Тип	Размеры, мм							
		A	B	C	D	E	F	G	H
6013000	Суппорт напольный крепление на фланцах	325	---	80	---	35	90	---	220
6014000	Суппорт напольный переносной	340	400	80	---	35	---	---	220
6015000	Суппорт напольный переносной с одной подвижной опорой	340	500	80	---	35	---	150	220
6016000	Суппорт напольный крепление на регулируемых по высоте фланцах	200/150	150	80	---	35	---	---	220
6017000	Суппорт напольный переносной Т-стойка	340	400	80	210	35	---	---	220
6015100	Суппорт напольный с двумя подвижными опорами	340	550	80	---	35	---	150	220

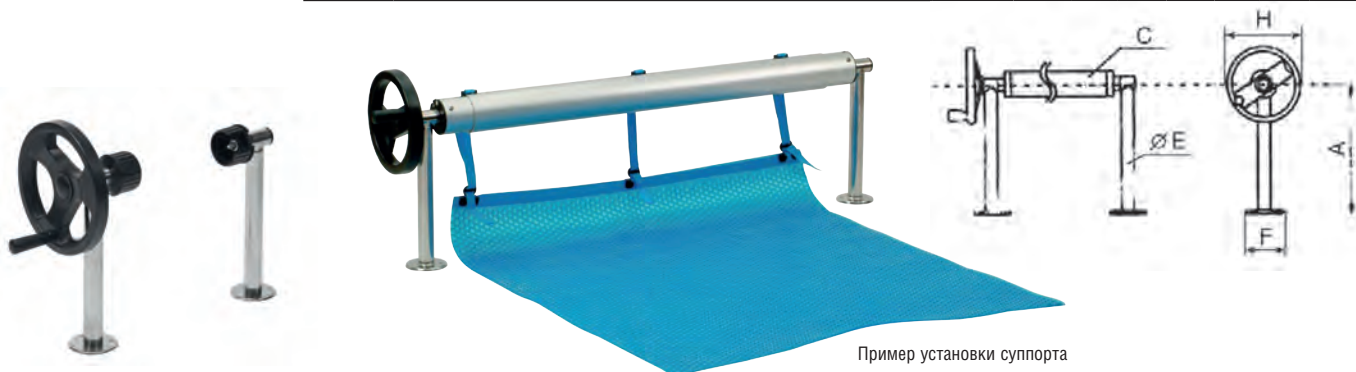



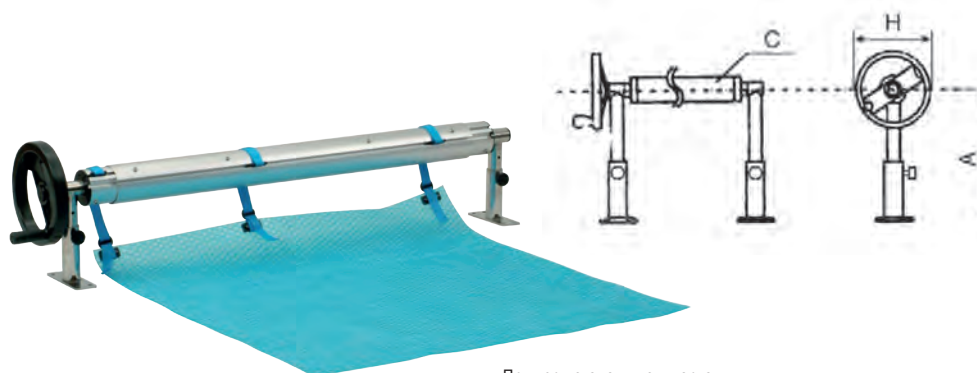

Пример установки суппорта

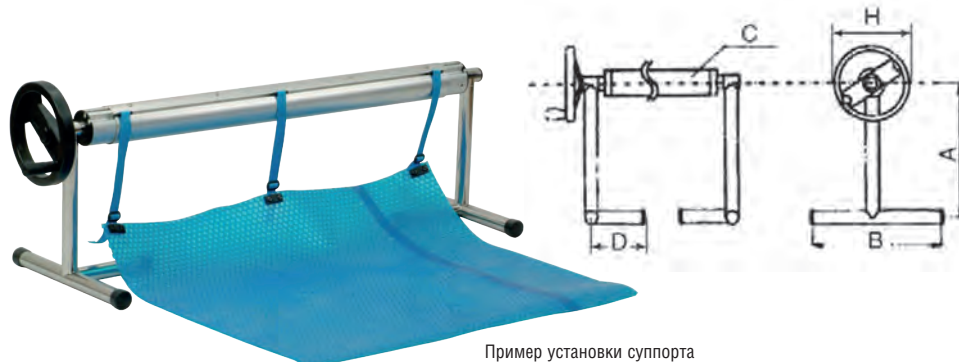

Пример установки суппорта

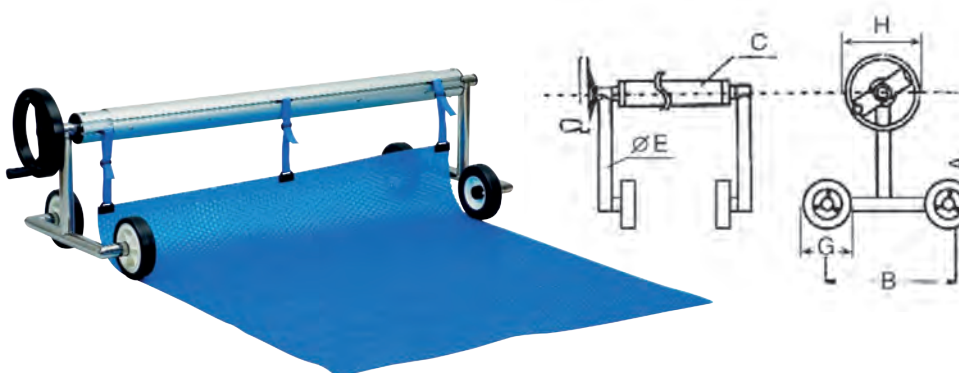

Пример установки суппорта



**Плавающее пузырьковое покрытие**

Артикул	Толщина покрытия, микрон	Площадь рулона, м <sup>2</sup>	Размеры рулона, м	Примечание
V-OPPS10000	400	300	3,0 x 100	Раскрой осуществляется только <b>поперек</b> рулона, т.е погонными метрами. Технологические швы через каждые 2,5 м. <b>Рулоном выгоднее!</b>
P-SIBU11400	400	200	4,0 x 50	
P-SIBU11401	400	400	4,0 x 100	
P-SIBU11500	400	250	5,0 x 50	
P-SIBU11501	400	500	5,0 x 100	
P-SIBU11600	400	300	6,00 x 50	
P-SIBU11601	400	600	6,00 x 100	
600036040R	360	200	4,00 x 50	Раскрой осуществляется <b>вдоль</b> исходного рулона. Технологические швы: 3,00 м - 1 шов с шагом 2,0 и 1,0 м; 4,00 м и 5,00 м - 1 шов посередине; 6,00 м - 2 шва с шагом 2,0 м.
600036050R	360	250	5,00 x 50	
600036060R	360	300	6,00 x 50	
600040040GR	400	200	4,00 x 50	
600050030GR	500	150	3,00 x 50	
600050040GR	500	200	4,00 x 50	
600050050GR	500	250	5,00 x 50	

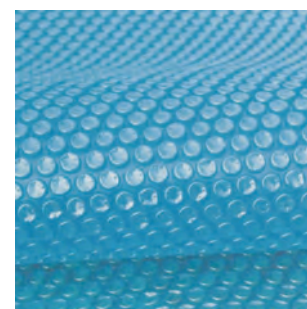

### Суппорта для сматывающих устройств с электрическим приводом

Суппорта изготовлены из нержавеющей стали диаметром 35 мм, электродвигатель 70 оборотов 35 НМ, расположен внутри телескопической трубы, питание двигателя 12 В, двигатель оснащен концевыми выключателями, в комплекте поставки пульт дистанционного управления. Максимальный размер покрытия для сматывающих устройств с электроприводом – не более 60 м<sup>2</sup> покрывного материала.



Артикул	Тип
6019000	Суппорт напольный крепление на фланцах с электроприводом
6019300	Суппорт напольный крепление на регулируемых по высоте фланцах с электроприводом

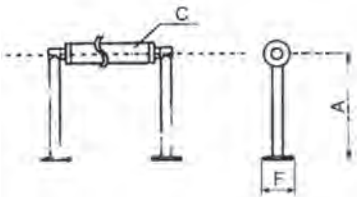

Артикул	Размеры, мм			
	A	C	E	F
6019000	325	80	35	90
6019300	325	80	35	90

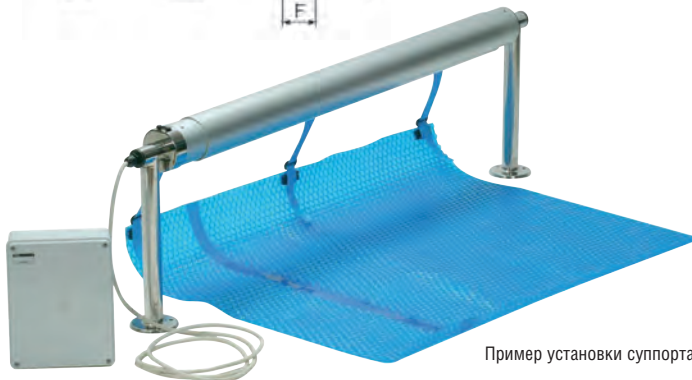
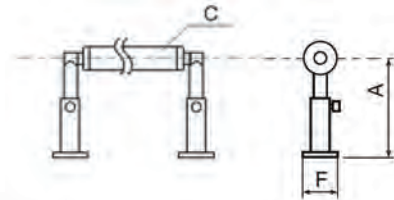

Пример установки суппорта



Пример установки суппорта

### Телескопические трубы для сматывающих устройств



Артикул	Тип
6011544	Телескопическая труба размером 2,7-4,4 м
6011754	Телескопическая труба размером 3,7-5,4 м
6011971	Телескопическая труба размером 5,4-7,1 м

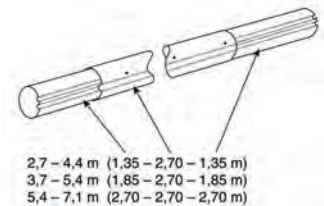

2,7 – 4,4 м (1,35 – 2,70 – 1,35 м)  
3,7 – 5,4 м (1,85 – 2,70 – 1,85 м)  
5,4 – 7,1 м (2,70 – 2,70 – 2,70 м)

Размеры телескопической трубы

### Защитные покрытия (ламели) для сматывающих устройств из ПВХ и поликарбоната

Устойчивость к загрязнениям (растения, листья и пр.)

- Хорошая плавучесть.
- Повышенная устойчивость к высоким температурам.
- Ламели изготовлены без добавления свинца.
- Три размера заглушек.

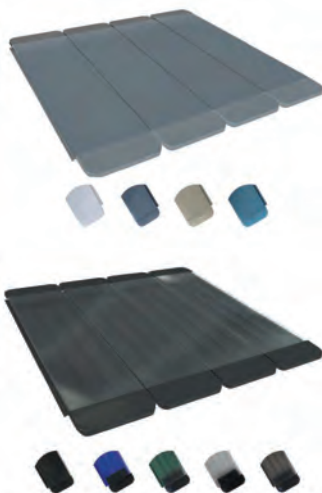

#### Ламели из ПВХ шириной 69 мм, технические характеристики:

- Ширина 69 мм – толщина 13 мм.
- Улучшенная плавучесть (+10%).
- 4 цвета: белый, бежевый, голубой, серый.

#### Ламели из поликарбоната, технические характеристики:

- Ламели из поликарбоната с защитой от ультрафиолетовых лучей.
- Двухцветные пластины: прозрачные сверху и черные (или голубые, зеленые, прозрачные, коричневые) снизу.
- Ширина 69 мм – толщина 13 мм.
- Черные пробки и заглушки.

Компания производитель осуществляет индивидуальный вырез ламелей в зависимости от формы вашего бассейна или лестницы (прямая, римская или трапециевидная).

**Направляющая для переливных бассейнов артикул P-KGUI01100.**

Рекомендуемый шаг установки направляющей – 4,0 м.



Пример установки направляющей



P-KGUI01100

**Автоматическое надводное смывающее устройство ROLLEASY 2**

Модель ROLLEASY 2 разработана как для новых так и для существующих бассейнов, скиммерного или переливного типа. Модель представлена в 3-х вариантах: ручной привод, электрический привод питанием от сети 230 В или от солнечной энергии.

Максимальный размер покрытия модели ROLLEASY 2 с электроприводом 230 В – 5,0x20,5 м, 7,0x18,5 м или 8,0x14,0 м.

Максимальный размер покрытия модели ROLLEASY 2 с ручным приводом – 5,0x11,0 м.

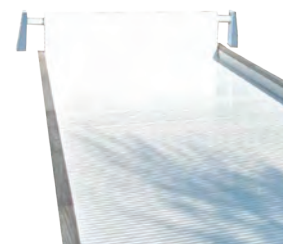

Максимальные размеры бассейна	Максимальное расстояние между торцевыми стойками
<b>ROLLEASY 2 ELECTRIC - электрический привод 230 В</b>	
3,00x15,50м	3,35м
3,00x21,50м	3,35м
3,50x14,50м	3,85м
3,50x21,00м	3,85м
4,00x14,00м	4,35м
4,00x21,00м	4,35м
4,50x12,50м	4,85м
4,50x14,00м	4,85м
4,50x20,50м	4,85м
4,50x21,00м	4,85м
5,00x13,50м	5,35м
5,00x20,00м	5,35м
5,00x20,50м	5,35м
6,00x15,00м	6,25м
7,00x18,50м	7,25м
8,00x14,00м	8,20м



СОЛНЕЧНЫЕ ПАНЕЛИ

ЭЛЕКТРИЧЕСКИЙ

РУЧНОЙ

Максимальные размеры бассейна	Максимальное расстояние между торцевыми стойками
<b>ROLLEASY 2 MANUAL - ручной привод</b>	
3,00x15,50м	3,35м
3,50x14,50м	3,85м
4,00x13,50м	4,35м
4,50x12,00м	4,85м
5,00x11,00м	5,35м



В стандартный комплект поставки модели ROLLEASY 2 с электрическим приводом входит: трубчатый электромотор, трехпозиционный переключатель, панель управления, структура опор и вал из алюминия, торцевые стойки окрашены в белый цвет.

**Возможные дополнительные опции:**

- опция «LivePool» - управление открытием/закрытием бассейна с помощью смартфона через приложение (только для моделей с электроприводом);
- окраска торцевых стоек в цвета по каталогу RAL (1015, 7040, 6005, 7016 и 9005);
- питание от солнечных батарей;
- комплект крепежей безопасности для скиммерных бассейнов;
- пленочное покрытие IVERNEA для защиты ламелей от грязи и мусора в зимний период.



### Автоматическое надводное сматывающее устройство MOON

Модель MOON разработана как для новых, так и для существующих бассейнов, скиммерного или переливного типа. Модель представлена в 2-х вариантах: электрический привод питанием от сети 230 В или от солнечной энергии.

Максимальный размер покрытия модели MOON с электроприводом 230 В—3,0х15,5 м или 5,0х13,5 м.

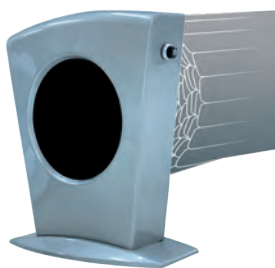

беспроводной пульт WIKEY

Максимальные размеры бассейна	Максимальное расстояние между торцевыми стойками
3,00х15,50м	3,35м
3,50х14,50м	3,85м
4,00х14,00м	4,35м
4,50х12,50м	4,85м
4,50х14,00м	4,85м
5,00х13,50м	5,35м

В стандартный комплект поставки модели MOON с электрическим приводом входит: трубчатый электромотор, беспроводной пульт WIKEY, панель управления, опция «LivePool» - управление открытием/закрытием бассейна с помощью смартфона через приложение, структура опор и вал из алюминия, корпус суппортов выполнен из усиленного термопластика белого или серого цвета.

#### Возможные дополнительные опции:

- питание от солнечных батарей;
- комплект крепежей безопасности только для скиммерных бассейнов;
- цветные стойки (по каталогу RAL);
- диски не стандартного цвета (по каталогу RAL);
- дополнительный пульт WIKEY (макс. 3 шт.);
- опция «автоматический выключатель двигателя»;
- пленочное покрытие IVERNEA для защиты ламелей от грязи и мусора в зимой.



Новые цвета дисков

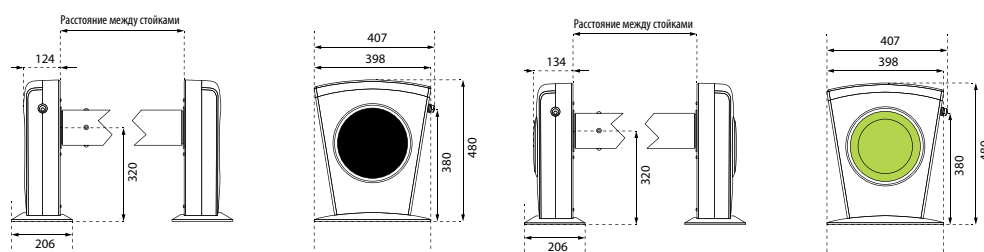

#### Примечание:

За дополнительной информацией, консультацией и расчетом стоимости покрытий для общественных и частных бассейнов производства DEL по вашим чертежам и размерам (смазывающие устройства для пузырьковых покрытий, зимние пленочные защитные покрытия, мобильные надводные сматывающие механизмы, подводные роллетные покрытия и т.д.) обращайтесь в отдел продаж.

# Аттракционы



### Водопад ЮКОН

Изготовлен из полированной нержавеющей стали AISI 304/316. Укомплектован закладной.



Артикул	Наименование	А, мм	В, мм	С, мм	Подсоединение, дюйм	Кол-во патрубков	Поток, м³/ч
AT01.33/ AT01.33M	Юкон 400	400	520	800	2" ВР	1	45
AT01.34/ AT01.34M	Юкон 500	500	520	800	2" ВР	1	45
AT01.35/ AT01.35M	Юкон 700	700	520	800	2" ВР	2	66

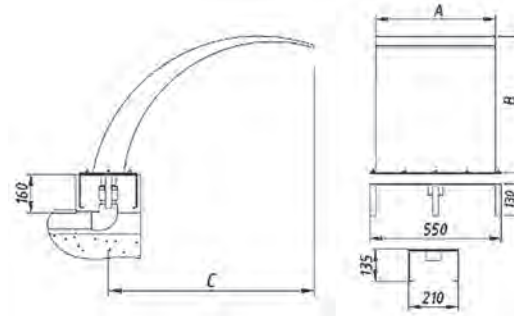

### Водопад КОБРА

Изготовлен из полированной нержавеющей стали AISI 304/316. Укомплектован закладной.



Артикул	Наименование	А, мм	В, мм	С, мм	Д, мм	Подсоединение, дюйм	Кол-во патрубков	Поток, м³/ч
AT01.04/ AT01.04M	Кобра 500	500	685	213	447	2" ВР	1	45
AT01.05/ AT01.05M	Кобра 700	700	840	290	530	2 1/2" НР	1	64
AT01.06/ AT01.06M	Кобра 1000	1000	1040	255	600	2 1/2" НР	1	75

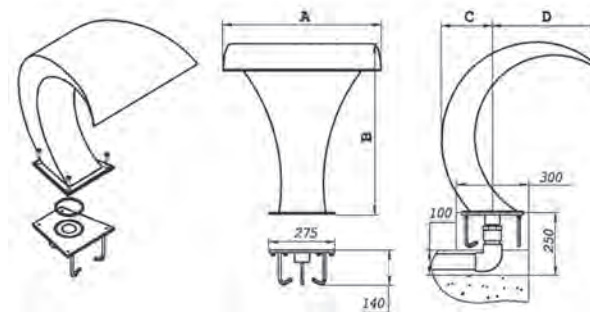

### Водопад КОСТА

Изготовлен из полированной нержавеющей стали AISI 304/316. Укомплектован закладной.

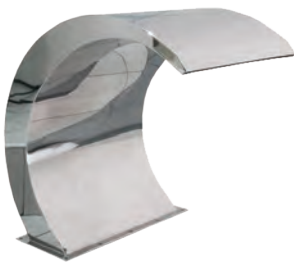

Артикул	Наименование	А, мм	В, мм	С, мм	Д, мм	Подсоединение, дюйм	Кол-во патрубков	Поток, м³/ч
AT01.07/ AT01.07M	Коста 400	400	560	160	460	2" ВР	1	45
AT01.08/ AT01.08M	Коста 500	500	680	186	480	2" ВР	1	45
AT01.32/ AT01.32M	Коста 700	700	680	186	480	2" ВР	2	64
AT01.09/ AT01.09M	Коста 1000	1000	680	186	480	2" ВР	2	75

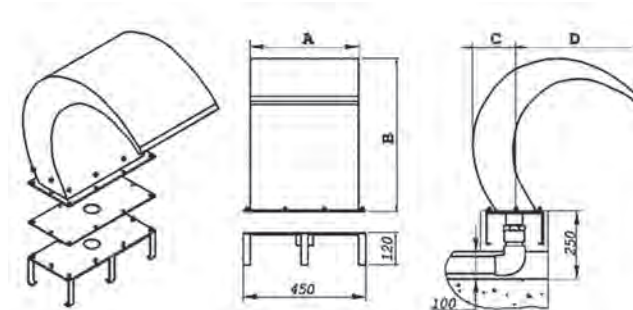



### Водопад ЭЛИТ

Изготовлен из полированной нержавеющей стали AISI 304/316. Укомплектован закладной.

Артикул	Наименование	А, мм	В, мм	С, мм	Подсоединение, дюйм	Кол-во патрубков	Поток, м <sup>3</sup> /ч
АТ01.13/ АТ01.13М	Элит 500	500	1000	400	2" ВР	1	45

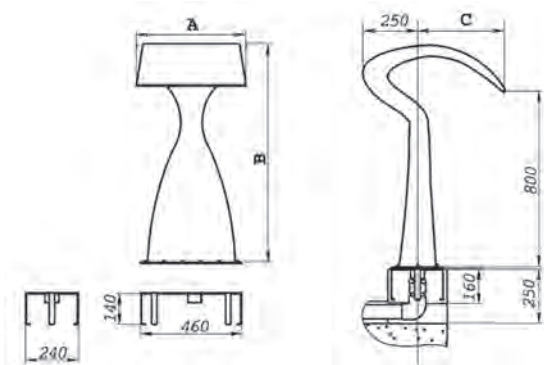

### Водопад НИАГАРА

Изготовлен из полированной нержавеющей стали AISI 304/316. Укомплектован закладной.

Артикул	Наименование	А, мм	В, мм	С, мм	Подсоединение, дюйм	Кол-во патрубков	Поток, м <sup>3</sup> /ч
АТ01.10/ АТ01.10М	Ниагара 300	300	480	550	2" ВР	1	26,6
АТ01.11/ АТ01.11М	Ниагара 400	400	710	720	2" ВР	1	45
АТ01.12/ АТ01.12М	Ниагара 500	500	1000	850	2" ВР	1	45

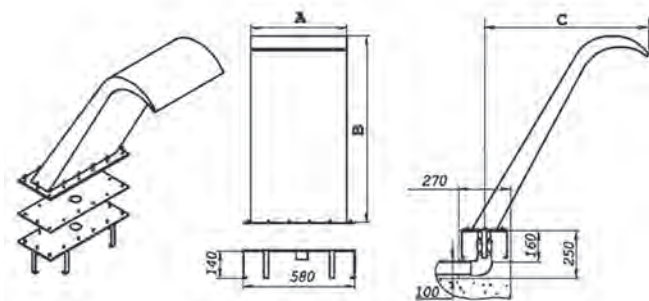

### Водопад КАСКАД

Изготовлен из полированной нержавеющей стали AISI 304/316. Укомплектован закладной.

Артикул	Наименование	А, мм	В, мм	С, мм	Подсоединение, дюйм	Кол-во патрубков	Поток, м <sup>3</sup> /ч
АТ01.01/ АТ01.01М	Каскад 300	300	900	580	2" ВР	1	26,6
АТ01.02/ АТ01.02М	Каскад 500	500	1210	880	2" ВР	1	45
АТ01.03/ АТ01.03М	Каскад 700	700	1350	970	2 1/2" НР	1	64

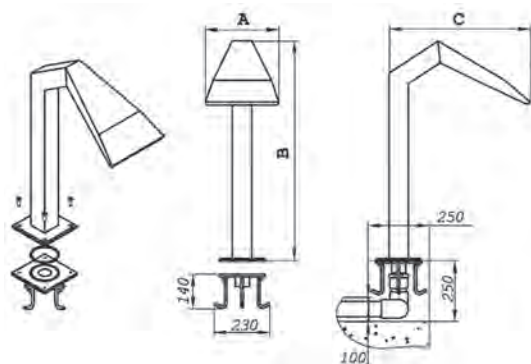

### Водопад ТРОПИЧЕСКИЙ ДОЖДЬ

Изготовлен из полированной нержавеющей стали AISI 304/316. Укомплектован закладной.

Артикул	Наименование	Размер, мм	Монтаж	Подсоединение, дюйм	Кол-во патрубков	Поток, м <sup>3</sup> /ч
AT01.26/ AT01.26M	Круглый	D=300	в потолок	2" ВР	1	10
AT01.27/ AT01.27M	Прямоугольный	300 x 500	в потолок	2 1/2" НР	1	12,4
AT01.28/ AT01.28M	Квадратный	500 x 500	в потолок	2 1/2" НР	1	15,5

### Водопад СТЕНОВОЙ

Изготовлен из полированной нержавеющей стали AISI 304/ AISI 316.

Артикул	Наименование	А, мм	Подсоединение, дюйм	Кол-во патрубков	Поток, м <sup>3</sup> /ч
AT01.17/ AT01.17M	СТЕНОВОЙ 300	300	2 1/2" НР	1	26,6
AT01.18/ AT01.18M	СТЕНОВОЙ 500	500	2 1/2" НР	1	45
AT01.45/ AT01.45M	СТЕНОВОЙ 700	700	2 1/2" НР	2	64
AT01.19/ AT01.19M	СТЕНОВОЙ 1000	1000	2 1/2" НР	2	75

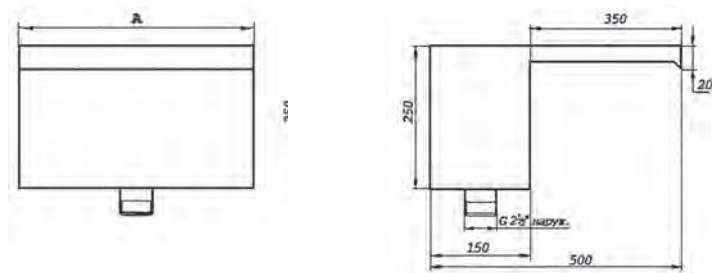

### Водопад ЗОНТИК шляпка

Изготовлен из полированной нержавеющей стали AISI 304/316. Укомплектован закладной.

Артикул	Наименование	Размер, мм	Подсоединение, дюйм	Кол-во патрубков	Поток, м <sup>3</sup> /ч
AT01.50/ AT01.50M	ЗОНТИК 1100	D=1100	2" НР	1	30
AT01.51/ AT01.51M	ЗОНТИК 1800	D=1800	2" НР	1	30

### Водопад ЭЛЕГИЯ

Изготовлен из полированной нержавеющей стали AISI 304/316. Укомплектован закладной.

Артикул	Наименование	А, мм	В, мм	Подсоединение, дюйм	Поток м <sup>3</sup> /ч
AT01.36/ AT01.36M	Элегия 600	500	600	1 1/2"	15-25
AT01.37/ AT01.37M	Элегия 1100	1000	1100	1 1/2"	15-25

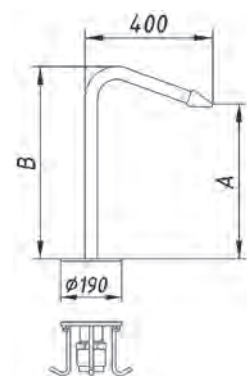

### Сопло к водопаду ЭЛЕГИЯ

Изготовлено из полированной нержавеющей стали AISI 304/ AISI 316. **В комплект не входит.** Предлагается на выбор из ассортимента.

Артикул	Наименование	Подсоединение, дюйм
AT13.02.1/ AT13.02.1M	Сопло щелевое	1 1/2" НР
AT13.02.2/ AT13.02.2M	Сопло рассеивающее	1 1/2" НР
AT13.02.3/ AT13.02.3M	Сопло струевое	1 1/2" НР

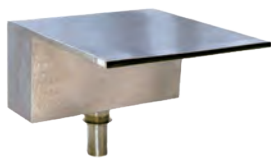
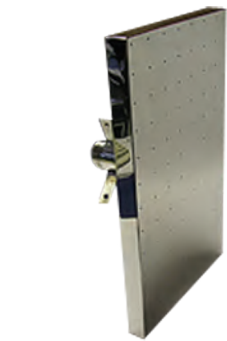

AT13.02.2



AT13.02.1

AT13.02.3

## Плато аэромассажное

### Закладная для аэромассажного плато (бетон)

Изготовлена из бронзы.

Артикул
8501050



### Накладка для закладной аэромассажного плато

Изготовлена из нержавеющей стали.  
Диаметр накладки 358 мм.

Артикул
8531020



### Монтажный комплект для закладной аэромассажного плато (пленка)

Артикул
8522050



## Комплекты донных гейзеров

### Донный гейзер (бетон)

- 8530020 Донный гейзер в комплекте с лицевой частью и компрессором 1,3 кВт.
- 8500050 Комплект закладных (закладная гейзера и пьезокнопки).



### Донный гейзер (пленка)

- 8530020 Донный гейзер в комплекте с лицевой частью и компрессором 1,3 кВт.
- 8500050 Комплект закладных (закладная гейзера и пьезокнопки).
- 8522050 Монтажный комплект для закладной гейзера и пьезокнопки.





### Панели гейзера круглые

Изготовлены из полированной нержавеющей стали AISI 304/ AISI 316.

AT02.01



AT02.02



AT02.03



AT02.04



AT02.05

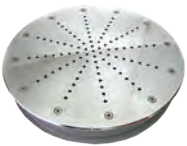

AT02.06



AT02.22



Артикул	Диаметр, мм	Тип	Подсоединение, дюйм
AT02.01/ AT02.01M	155	Пленка	2" ВР
AT02.02/ AT02.02M	250	Пленка	2" НР
AT02.03/ AT02.03M	250	Бетон	2" НР
AT02.04/ AT02.04M	320	Пленка	2" НР
AT02.05/ AT02.05M	340	Пленка	2" НР
AT02.06/ AT02.06M	320	Бетон	2" НР

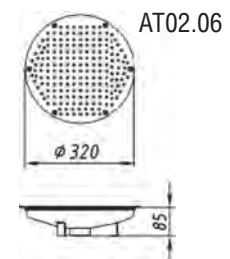
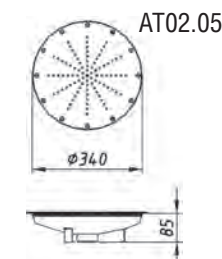
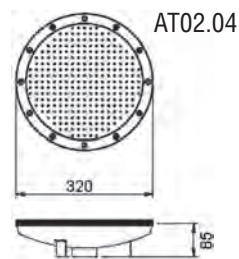
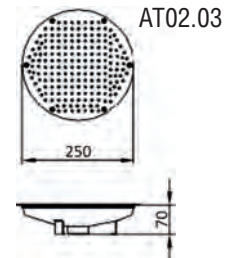
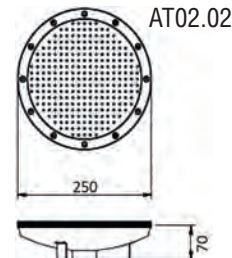
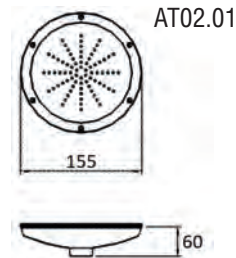

Артикул	Диаметр, мм	Тип	Подсоединение, дюйм
AT02.22/ AT02.22M	400	Пленка	2" НР
AT02.23/ AT02.23M	500	Пленка	2" НР
AT02.33/ AT02.33M	500	Бетон	2" НР

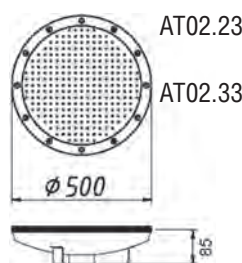
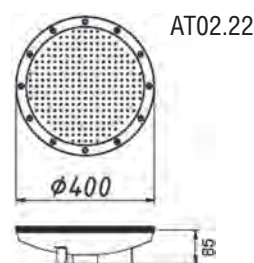

AT02.23

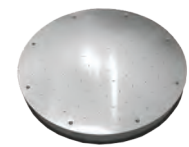

AT02.33

### Панели гейзера кольцевые

Изготовлены из полированной нержавеющей стали AISI 304/ AISI 316.  
Цена за 4 секции.

Артикул	А, диаметр, мм	Тип	Подсоединение, дюйм
AT02.24/ AT02.24M	800	Пленка	2" ВР
AT02.25/ AT02.25M	800	Бетон	2" ВР
AT02.26/ AT02.26M	1200	Пленка	2" ВР
AT02.27/ AT02.27M	1200	Бетон	2" ВР

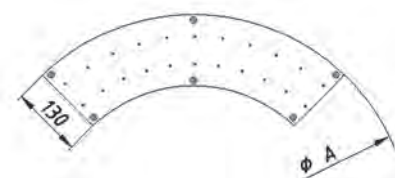
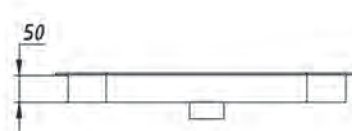

**Панели гейзера квадратные**

Изготовлены из полированной нержавеющей стали AISI 304/ AISI 316.

Артикул	Размер, мм	Тип	Подсоединение, дюйм
AT02.07/ AT02.07M	400 x 400	Пленка	2" HP
AT02.08/ AT02.08M	420 x 420	Пленка	2" HP
AT02.09/ AT02.09M	400 x 400	Бетон	2" HP
AT02.10/ AT02.10M	600 x 600	Пленка	2" HP
AT02.11/ AT02.11M	600 x 600	Бетон	2" HP
AT02.28/ AT02.28M	500 x 500	Пленка	2" HP
AT02.29/ AT02.29M	500 x 500	Бетон	2" HP
AT02.30/ AT02.30M	800 x 800	Пленка	2" HP
AT02.31/ AT02.31M	800 x 800	Бетон	2" HP

AT02.07

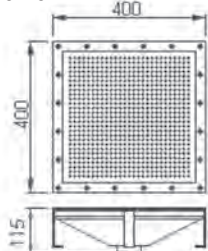

AT02.08

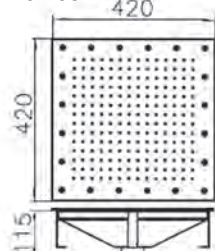

AT02.09

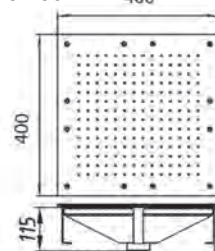

AT02.10

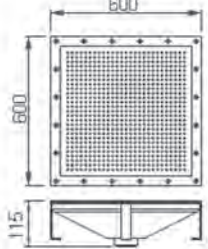

AT02.11

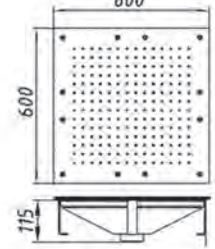

AT02.28

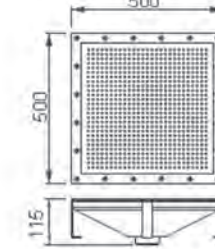

AT02.29

AT02.30

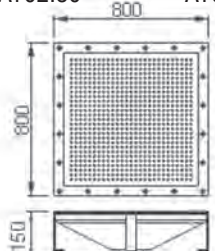

AT02.31

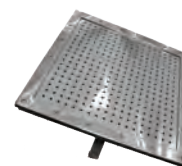

AT02.07

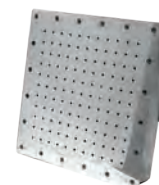

AT02.08

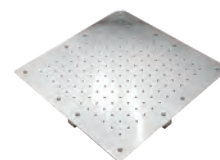

AT02.09



AT02.10



AT02.11

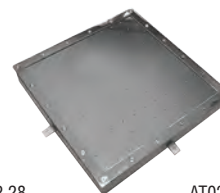

AT02.28  
AT02.29



AT02.30  
AT02.31

**Панели гейзера прямоугольные**

Изготовлены из полированной нержавеющей стали AISI 304/ AISI 316.

Артикул	Размер, мм	Тип	Подсоединение, дюйм
AT02.16/ AT02.16M	500 x 150	Пленка	2" ВР
AT02.17/ AT02.17M	750 x 150	Пленка	2" ВР
AT02.18/ AT02.18M	1000 x 150	Пленка	2" ВР
AT02.19/ AT02.19M	500 x 150	Бетон	2" ВР
AT02.20/ AT02.20M	750 x 150	Бетон	2" ВР
AT02.21/ AT02.21M	1000 x 150	Бетон	2" ВР

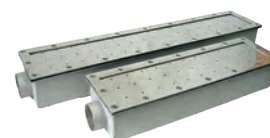
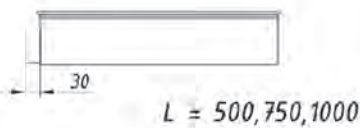
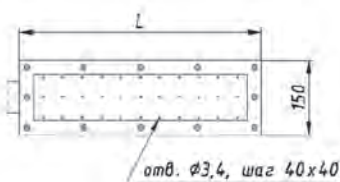

**Компрессоры**

Корпус и колесо компрессора, а также канал бокового выброса изготовлены из литого алюминия.  
Компрессоры мощностью от 2,2 кВт крепятся только вертикально.



Артикул	кВт	Глубина бассейна, м	Произ-ть, м³/ч	Напряжение, В	Патрубок, дюйм
0112012	0,8	не более 1,2	145	230	1 1/2"
0105004	0,81	не более 2,5	66	400	1 1/4"
0112011	0,85	не более 1,2	145	400	1 1/2"
0112014	1,1	не более 1,5	145	230	1 1/2"
0112013	1,3	не более 1,6	145	400	1 1/2"
0112018	1,5	не более 1,6	210	230	2"
0112019	1,6	не более 1,5	210	400	2"
0112022	2,2	не более 1,6	318	400	2"
0112023	3,0	не более 2,5	318	400	2"
0112025	5,5	не более 2,6	530	400	2 1/2"
0112037	7,5	не более 2,2	700	400	2 1/2"

Компрессор рассчитан на установку в бассейн глубиной до 1,0 м.

Артикул	кВт	Произ-ть, м³/ч	Напряжение, В	Патрубок, дюйм
0401005	1	90	230	1 1/2"

**Проточный нагреватель воздуха D-EWT L**

Изготовлен из нержавеющей стали AISI 316.  
Комплектуется регулируемым термостатом 30-90°C и устройством защиты от перегрева.  
Максимальное рабочее давление 3 бар.  
Напряжение 230 В.

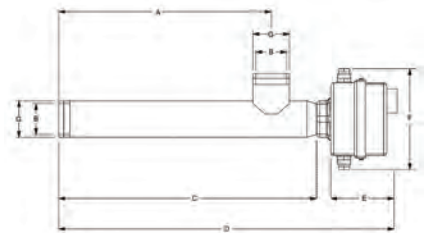

Артикул	кВт	A, мм	B / G	C, мм	D, мм	E, мм	F, мм
100201	1,5	285	2" x NW 60	365	500	110	175

**Перепускные клапаны для компрессоров**

Позволяют избежать перегрева компрессора.



Артикул	Подсоед., дюйм
0501227	1 1/4"
0501229	2 1/2"

**Глушители для компрессоров**

Снижает уровень шума.



Артикул	Подсоед. ØD, дюйм	Размеры, мм			
		A	B	ØC	E
0501338	1 1/2"	230	170	80	30
0501325	2"	260	200	90	30
0501339	2 1/2"	260	200	90	30

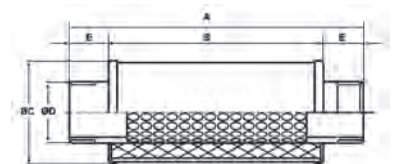

**Фильтры воздушные для очистки воздуха перед компрессором**



Артикул	Подсоединение, дюйм
0501349	1 1/2"
0501350	2"







**Форсунка гидромассажная 6-8 м³/ч**

Изготовлена из бронзы.

Лицевая часть из нержавеющей стали AISI 316L.

Артикул
8669220

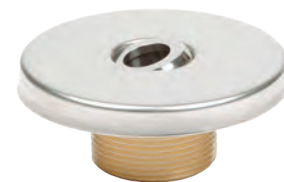
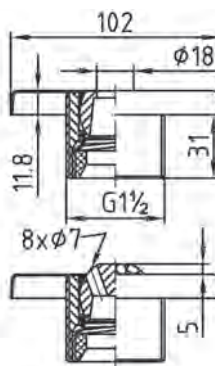

**Форсунка гидромассажная многоструйная 6-8 м³/ч**

Изготовлена из бронзы.

Лицевая часть из нержавеющей стали AISI 316L.

Артикул
8669420



**Закладная гидромассажных форсунок**

Изготовлена из бронзы.

Подходит к форсункам (арт. 8669220 и 8669420).

Артикул
8669850

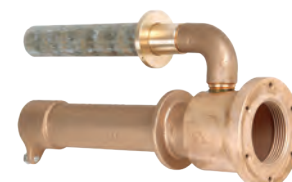
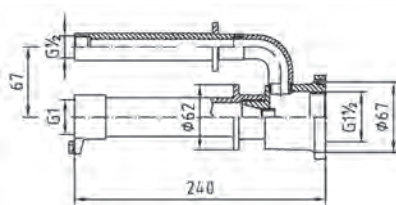

**Монтажный комплект для закладной гидромассажных форсунок (пленка)**

В комплекте с резиновыми прокладками для двух форсунок.

Артикул
8669950

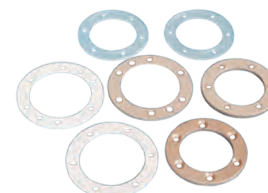
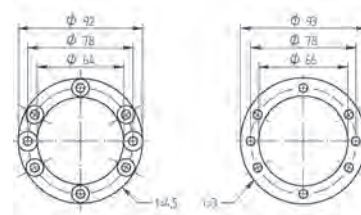

**Водозабор в комплекте с закладной (бетон)**

Изготовлен из бронзы.

Лицевая часть из нержавеющей стали AISI 316L.

Диаметр 200 мм. Поток до 16 м³/ч.

Артикул
9161020

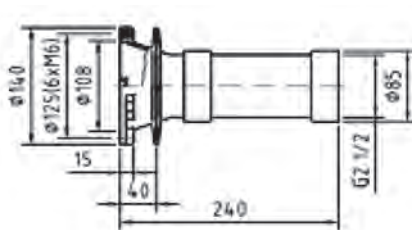

**Монтажный комплект для водозабора (пленка)**

Подходит к водозабору (арт. 9161020).

Артикул	Тип
9161550	DN 65
9162550	DN 80



**Закладная стенная для водозабора**

Изготовлена из бронзы.

Поток до 16 м³/ч

Артикул
8641050

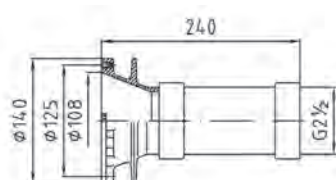



### Форсунка гидромассажная

Изготовлена из полированной нержавеющей стали AISI 304/ AISI 316.

Артикул	Тип	Подсоединение, дюйм	Расход воды, м <sup>3</sup> /ч
АТ03.10/ АТ03.10М	7-сопловая (пленка)	2" ВР (вода) / 1/4" НР (воздух)	44
АТ03.31/ АТ03.31М	1-сопловая (бетон)	1 1/2" ВР	12-15



АТ03.10



АТ03.31

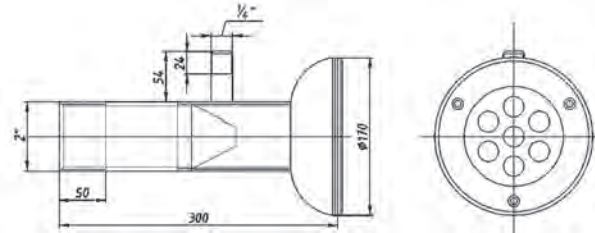

### Форсунки ТИХАЯ РЕКА для искусственного течения

Изготовлены из полированной нержавеющей стали AISI 304/ AISI 316.  
Подсоединение: 1 1/2" НР. Ориентировочный расход воды 25 м<sup>3</sup>/ч.

Артикул	Тип
АТ03.17	Рассеивающая (бетон)
АТ03.18/ АТ03.18М	Прямоточная (бетон)
АТ03.19/ АТ03.19М	Рассеивающая (пленка)



АТ03.17



АТ03.18



АТ03.19



АТ03.17



АТ03.18



АТ03.19

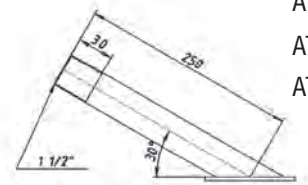

АТ03.17

АТ03.18

АТ03.19

### Регулятор воздуха

Изготовлен из полированной нержавеющей стали AISI 304/ AISI 316.  
Подсоединение: Ø25 мм.

Артикул
АТ03.25/ АТ03.25М



### Регулятор воздуха

Изготовлен из ABS-пластика. Патрубок 1 1/4" НР.

Артикул
04045



### Закладная вращающихся форсунок универсальная

Изготовлена из ABS-пластика.  
Диаметр подводящего трубопровода для воды 32 мм.  
Диаметр подводящего трубопровода для воздуха 32 мм.  
Подходит к форсункам 20297, 20296.

Артикул
20299



### Закладная вращающихся форсунок

Диаметр подводящего трубопровода для воды 50 мм.  
Диаметр подводящего трубопровода для воздуха 32 мм.  
Рекомендуемый расход 2,7 м<sup>3</sup>/ч.

Артикул
1510-4833

### Закладная удлиненная форсунок

Диаметр подводящего трубопровода для воды 48,6 мм.  
L= 260 мм. Рекомендуемый расход 5,0 м<sup>3</sup>/ч.  
Подходит к форсунке 1510-3420.

Артикул
1510-4320

### Форсунка гидромассажная одноструйная вращающаяся

Артикул
1516-4821

### Форсунка гидромассажная двухструйная вращающаяся

Артикул
1516-4820

### Форсунка двухструйная вращающаяся

Изготовлена из ABS-пластика.  
Расход воды 11 м<sup>3</sup>/ч.

Артикул
20296

### Форсунка гидромассажная

Артикул
1510-3420

### Форсунка гидромассажная

Диаметр подводящего трубопровода для воды 63 мм.  
Диаметр подводящего трубопровода для воздуха 32 мм.  
L=145 мм. Рекомендуемый расход 16 м<sup>3</sup>/ч.

Артикул
1516-5759

### Форсунка регулируемая с лицевой 2" из н/с

Диаметр подводящего трубопровода для воды 50 мм.  
Диаметр подводящего трубопровода для воздуха 50 мм.  
Рекомендуемый расход 1,5 м<sup>3</sup>/ч.

Артикул
1510-1434ASS

НОВИНКА!





НОВИНКА!



### Форсунка гидромассажная регулируемая

Диаметр подводящего трубопровода для воды 50 мм.  
Диаметр подводящего трубопровода для воздуха 32 мм.  
Рекомендуемый расход 1,5 м<sup>3</sup>/ч.

Артикул
1510-FS715

### Форсунка гидромассажная нерегулируемая

Диаметр подводящего трубопровода для воды 50 мм.  
Диаметр подводящего трубопровода для воздуха 50 мм.  
Рекомендуемый расход 1,5 м<sup>3</sup>/ч.

Артикул
1510-4100



### Лицевая часть противотока с универсальной закладной и пневмокнопкой

Изготовлена из ABS-пластика.  
Комплектуется пневмошлангом 5 м.  
Подсоединения: забор воды - Ø90 мм,  
напор воды - Ø75 мм.

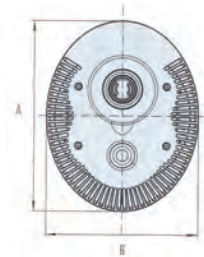
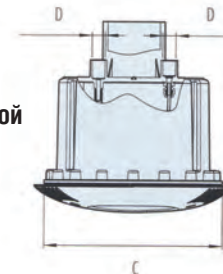

Артикул	Размеры, мм, дюйм				Поток, м <sup>3</sup> /ч
	A	B	C	D	
A-035	390	310	278	20,5	44

НОВИНКА!

### Форсунка барботажная

Изготовлена из ABS-пластика.

Артикул
1511-9202

НОВИНКА!

### Форсунка барботажная со съёмной лицевой

Изготовлена из ABS-пластика.

Артикул
1511-9201

### Форсунки гидромассажные

Расход воды 7-11 м<sup>3</sup>/ч.  
Диаметр подводящего трубопровода для воды 50 мм.  
Диаметр подводящего трубопровода для воздуха 32 мм.  
В комплект входит универсальная закладная.

Артикул	Тип
JT453586	Форсунка нерегулируемая из ABS-пластика Лиц. часть 2" ВР
JT452641	Форсунка регулируемая из ABS-пластика Лиц. часть 2 1/2" ВР
AT03.26/ AT03.26M	Лицевая часть из нерж. стали 2 1/2" НР



JT453586



JT452641

### Форсунки барботажные

Изготовлены из полированной нержавеющей стали AISI 304/ AISI 316.  
Компрессор мощностью 1,3 кВт обеспечит воздушный поток приблизительно для 18 форсунок.

Артикул	Тип	Подсоединение, дюйм
AT03.23/ AT03.23M	Бетон	1/2" НР
AT03.24/ AT03.24M	Бетон	3/4" НР



AT03.23

AT03.24



### Пневмокнопки

Изготовлены из ABS-пластика.

Артикул	Подсоединение, мм
04047	∅16
04048	∅38



### Пневмокнопка с хромированной накладкой

Изготовлена из ABS-пластика. Диаметр накладки 45 мм.

Артикул	Подсоединение, дюйм
04111	1" НР



### Пневмокнопка с накладкой

Изготовлена из ABS-пластика.

Артикул	Тип
A033-1	Пневмокнопка, 1" НР



### Пневмокнопка противотока

Изготовлена из ABS-пластика.

Комплектуется пневмошлангом 5 м.

Артикул	Тип
A01710	Пневмокнопка для пускателя аттракциона (подходит к АТ08.10 и АТ08.11)



### Адаптеры для подключения пневмокнопки А01710

Изготовлены из полированной нержавеющей стали AISI 304/ AISI 316.

Артикул	Тип	Подсоединение, дюйм
АТ08.11/ АТ08.11М	Для пневмокнопки (бетон)	1 1/2" НР
АТ08.10/ АТ08.10М	Для пневмокнопки (пленка)	1 1/2" НР



### Адаптеры для подключения пневмо- и пьезокнопок 04111, А-033-1 и АМ-1

Изготовлены из полированной нержавеющей стали AISI 304/ AISI 316.

Артикул	Тип	Подсоединение, дюйм
АТ08.02/ АТ08.02М	Для 04111, А-033-1 и АМ-1 (пленка)	1" ВР x 1 1/2" НР
АТ08.05/ АТ08.05М	Для 04111, А-033-1 и АМ-1 (бетон)	1" ВР x 1 1/2" НР

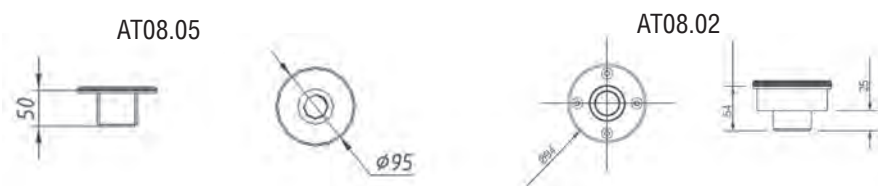

### Преобразователь пневмосигнала

Артикул
04050

### Пневмошланг

Артикул	Диаметр
04054	3 x 5 мм
АТ13.17	2 x 4 мм



### Пьезокнопка 1" из нержавеющей стали с подсветкой

В комплекте с кабелем 10 м.

Подходит к закладной АТ08.02 и АТ08.05.

Артикул	Тип
АМ-1	Пьезокнопка АМ 1"
В-1К	Блок управления пьезокнопкой
В-2А	Блок управления двумя пьезокнопками





### Противоток одноструйный TAIFUN

Изготовлен из бронзы.

Пьезоуправление.

Лицевая часть из нержавеющей стали AISI 316L.

В комплект входит: насос, лицевая часть, панель управления. 2,6 кВт, 380 В, 1050 л/мин.



Артикул	Название
87307020	Лицевая часть
7754050	Насос, 2,6 кВт

Артикул	Название
7620020	Насос
	Лицевая часть
	Панель управления
	Комплект для подключения насоса

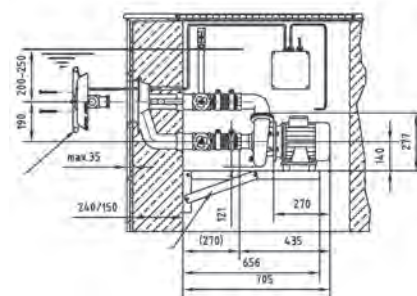

### Закладная противотока TAIFUN (бетон)

Изготовлена из бронзы.

Артикул
7610050

### Панель управления сенсор/пьезо противотоков TAIFUN и TAIFUN-DUO

Артикул
7336550

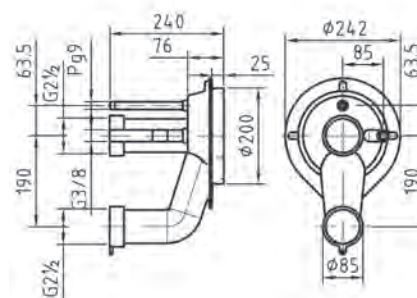

### Монтажный комплект для закладной противотока TAIFUN (пленка)

Артикул
7980050

### Поручень для противотока TAIFUN

Артикул
7991020

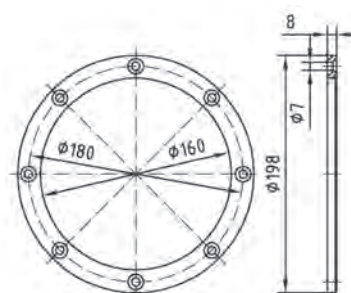

### Консоль для крепления насоса противотока TAIFUN

Артикул
7280050

### Шланг массажный для противотока TAIFUN

Артикул
7551050

### Шланг массажный с пульсатором для противотока TAIFUN

Артикул
8551050

**Противоток одноструйный JUNIOR**

Изготовлен из бронзы.

Лицевая часть из нержавеющей стали AISI 316L.  
В комплект входит: насос, лицевая часть, панель управления. 2,6 кВт, 380 В, 800 л/мин.



Артикул	Название
7304020	Лицевая часть
7754050	Насос, 2,6 кВт

Артикул	Название
8063020	Насос
	Лицевая часть
	Панель управления
	Комплект для подключения насоса

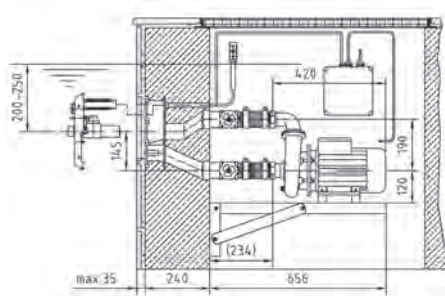

**Закладная противотока JUNIOR (бетон)**

Изготовлена из бронзы.

Артикул
8000050

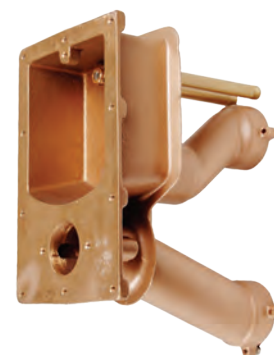
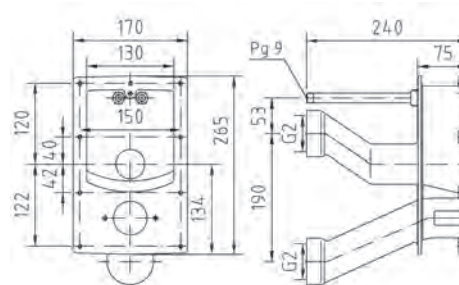

**Монтажный комплект для закладной противотока JUNIOR (пленка)**

Артикул
8080050

**Панель управления противотока JUNIOR**

Артикул
7322160



**Поручень для противотока JUNIOR (комплект состоит из 2-х поручней)**

Артикул
8090020

**Консоль для крепления насоса противотока JUNIOR**

Артикул
7280050



**Шланг массажный для противотока JUNIOR**

Артикул
7550050

**Шланг массажный с пульсатором для противотока JUNIOR**

Артикул
8550050







### Противоток двухструйный TAIFUN-DUO

Изготовлен из бронзы.

Пьезоуправление.

Лицевая часть из нержавеющей стали AISI 316L.

В комплект входит: насос, лицевая часть, панель управления. 2,6 кВт, 380 В, 1050 л/мин.

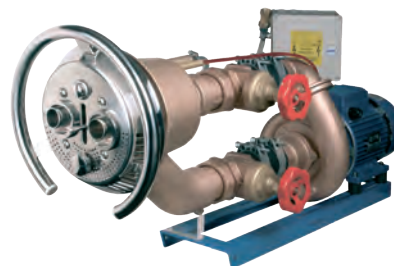

Артикул	Название
87309920	Лицевая часть
7754050	Насос, 2,6 кВт

Артикул	Название
7640020	Насос
	Лицевая часть
	Панель управления
	Комплект для подключения насоса

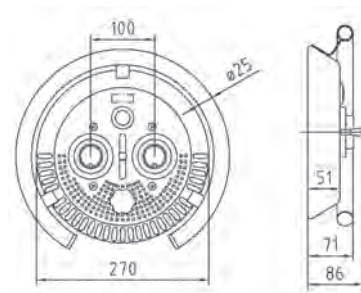

### Закладная противотока TAIFUN-DUO (бетон)

Изготовлена из бронзы.

Артикул
7613050

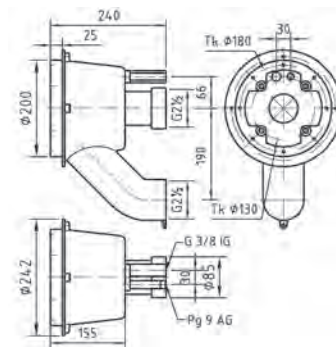

### Панель управления сенсор/пьезо противотоков TAIFUN и TAIFUN-DUO

Артикул
7336550

### Монтажный комплект для закладной противотока TAIFUN-DUO (пленка)

Артикул
7980050

### Поручень для противотока TAIFUN-DUO

Артикул
7991020

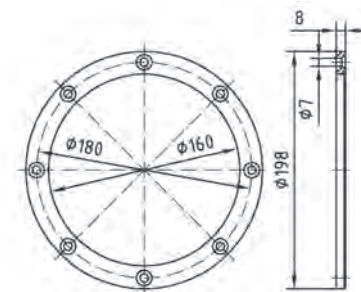

### Консоль для крепления насоса противотока TAIFUN-DUO

Артикул
7280050

### Шланг массажный для противотока TAIFUN-DUO

Артикул
7552050

### Шланг массажный с пульсатором для противотока TAIFUN-DUO

Артикул
8552050

**Противоток одноструйный универсальный**

Изготовлены из полированной нержавеющей стали AISI 304/ AISI 316.

Артикул	Пр-ть, м <sup>3</sup> /ч
AT15.01/ AT15.01M	50

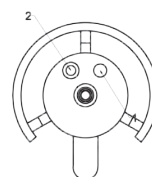
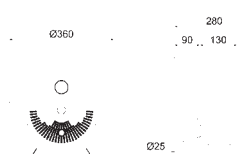

- 1. Регулятор подачи воздуха
- 2. Кнопка включения/выключения
- 3. Согло противотока



**Противоток двухструйный универсальный**

Изготовлены из полированной нержавеющей стали AISI 304/ AISI 316.

Артикул	Пр-ть, м <sup>3</sup> /ч
AT15.02/ AT15.02M	75

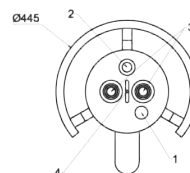
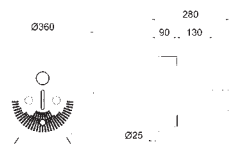

- 1. Регулятор подачи воздуха
- 2. Кнопка включения/выключения
- 3. Согло противотока
- 4. Регулятор подачи воды



**Форсунка искусственного течения**

Изготовлены из полированной нержавеющей стали AISI 304/ AISI 316.

Артикул	Пр-ть, м <sup>3</sup> /ч
AT15.03/ AT15.03M	40

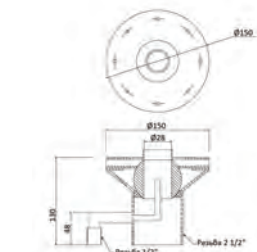

Шланг пневмокнопки и шланг забора воздуха **не входят в комплект поставки.**



**Динамик подводный**

Изготовлен из бронзы.

Динамик идеально подходит для воспроизведения музыки и голоса под водой. Для использования в сочетании с моноусилителем для всех видов плавания в общественных и частных бассейнах, будь то спортивные соревнования или развлечения.

На каждые 35 м<sup>2</sup> водной поверхности необходим один динамик для получения оптимальной акустики.

Мощность: 30 Вт

Част. диапазон: 100-10000 Гц

Длина кабеля: 15 м

Артикул
4500020



**Монтажный комплект закладной динамика (пленка)**

Артикул
4060020



**Закладная для динамика из нержавеющей стали (бетон)**

Артикул
4400120







A swimmer in a pool, wearing a black cap and goggles, is shown in profile. Their right arm is raised, and it is covered in a pattern of colorful, iridescent light spots, likely from a laser or projector. The water around them is dark, with some light reflecting off the surface. In the background, there are blurred lights and structures, possibly a cityscape or a large indoor pool facility. The overall atmosphere is dramatic and high-tech.

## Оборудование для соревнований

### Тумбы стартовые

Тумбы стартовые для соревнований по плаванию.  
Изготовлены из полированной нержавеющей стали AISI 304/ AISI 316.

Артикул	Тип
AT10.18/ AT10.18M	С упором (высота 400 мм, площадка 500x700 мм)
AT10.19/ AT10.19M	С упором и фиксацией фальстарта



AT10.10



### Тумбы стартовые универсальные наклонные

Изготовлены из полированной нержавеющей стали AISI 304/ AISI 316.  
Анкерная крепежная арматура прилагается.

Артикул	Высота, мм
AT10.10/ AT10.10M	690
AT10.11/ AT10.11M	390

AT10.11

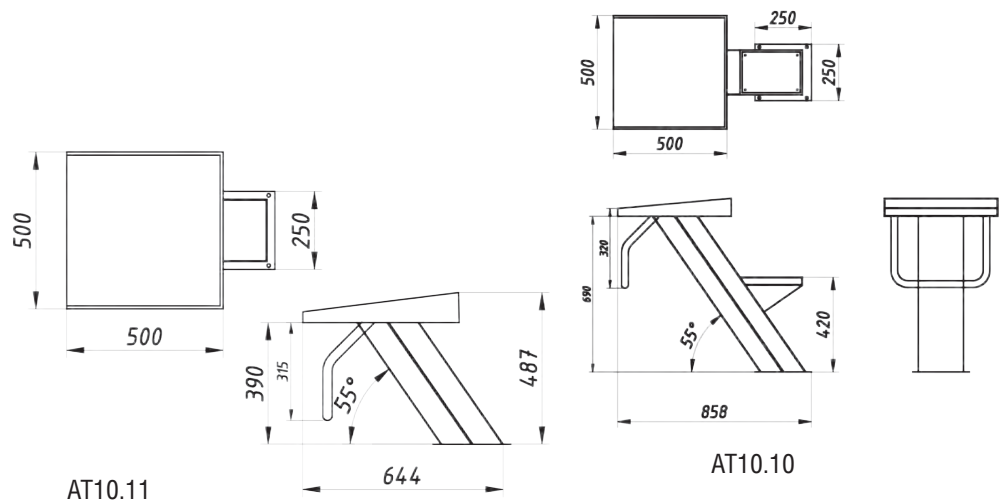
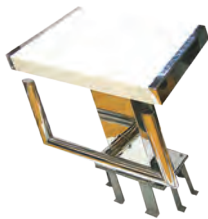

AT10.11

AT10.10

AT10.12



### Тумбы стартовые универсальные вертикальные

Изготовлены из полированной нержавеющей стали AISI 304/ AISI 316.  
Анкерная крепежная арматура прилагается.

Артикул	Высота, мм
AT10.12/ AT10.12M	690
AT10.13/ AT10.13M	390

AT10.13

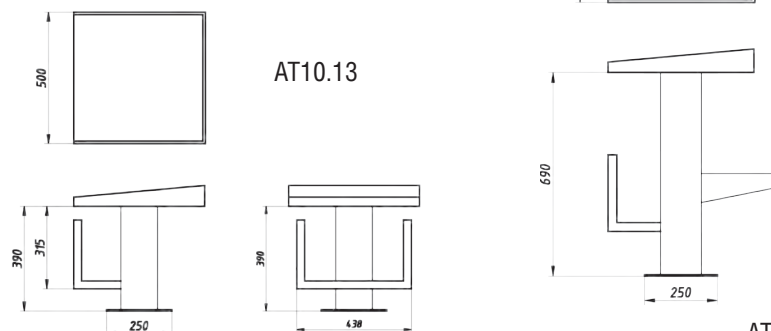

AT10.13

AT10.12

### Тумбы стартовые

Тумбы стартовые для соревнований по плаванию.  
Изготовлены из полированной нержавеющей стали AISI 316.  
Анкерная крепежная арматура (комплект 1шт. арт. PD014461) заказывается отдельно.

Артикул	Высота, мм
PD010144	700

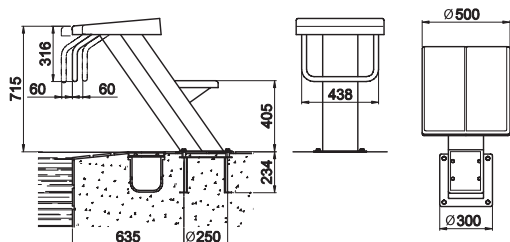

### Тумбы стартовые

Тумбы стартовые съемные для соревнований по плаванию.  
Изготовлены из полированной нержавеющей стали AISI 304.  
Анкерная крепежная арматура (комплект 2 шт. арт. PD010143) заказывается отдельно.

Артикул	Высота, мм
PD010146	700

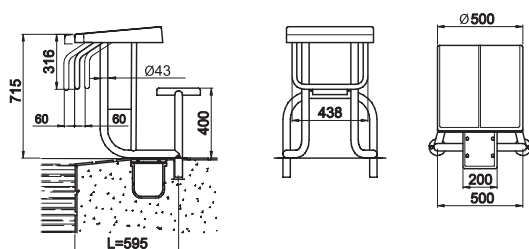

### Разделитель дорожек МОСКВА

Поставляется в собранном виде - с полплавками на шнуре и с крюком 14650.

Артикул	L, м	A, м
14531	25	27
14532	50	52

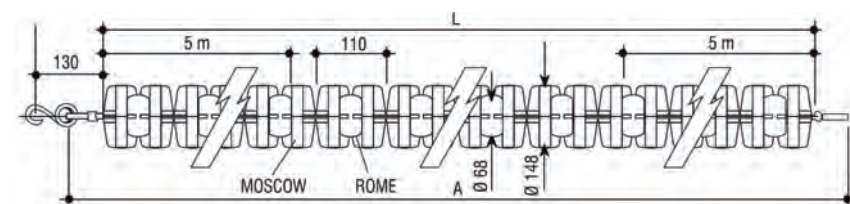





### Стойка крепления разделительных дорожек

Изготовлена из полированной нержавеющей стали AISI 304. Для установки в анкера 14410.

Артикул	Тип
14620	Стойка крепления разделительных дорожек

### Крепление анкерное горизонтальное

Изготовлено из полированной нержавеющей стали AISI 304.



Артикул	Тип
14410	Крепление анкерное горизонтальное D=42 мм

### Крепление анкерное горизонтальное

Изготовлено из полированной нержавеющей стали AISI 316.



Артикул	Тип
00141	Для труб диаметром 43 мм
19960	Для труб диаметром 48 мм

### Крепление анкерное горизонтальное

Изготовлено из полированной нержавеющей стали AISI 304/ AISI 316.



Артикул	Тип
AT10.03/ AT10.03M	Бетон
AT10.07/ AT10.07M	Пленка

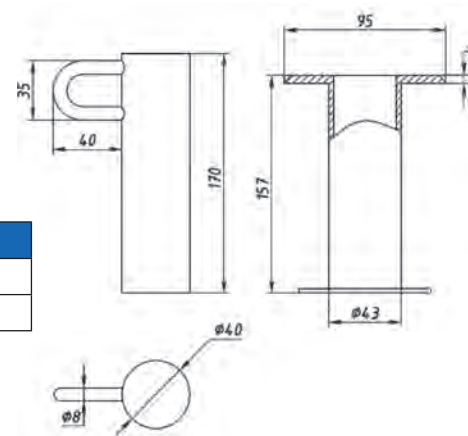

### Крепление анкерное с болтами

Изготовлено из полированной нержавеющей стали AISI 316. Используется для монтажа прыжковых тумб.



Артикул	Тип
00143	Для труб диаметром 43 мм

### Крепление анкерное наклонное

Изготовлено из полированной нержавеющей стали AISI 304/ AISI 316.



Артикул	Тип
AT10.04/ AT10.04M	Бетон

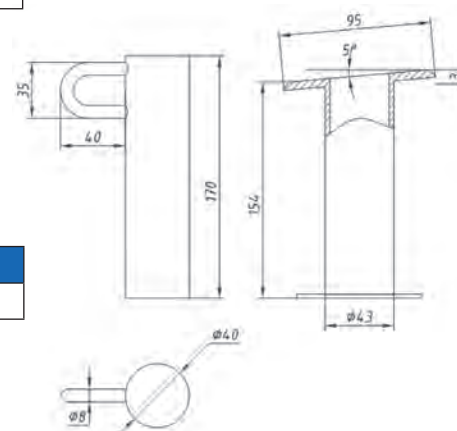



**Передвижной роллер для разделительной дорожки**

Изготовлен из полированной нержавеющей стали AISI 304.

Артикул	Ширина, м
14660	1,2
14661	1,8



**Анкер крепления разделительной дорожки**

Изготовлены из полированной нержавеющей стали AISI 316.

Артикул	Тип
09207	Пленка



**Анкер крепления разделительной дорожки**

Изготовлен из полированной нержавеющей стали AISI 304/ AISI 316.

Артикул	Тип
AT10.01/ AT10.01M	Пленка

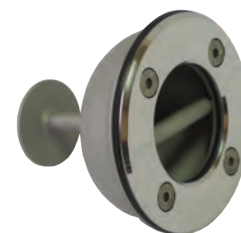
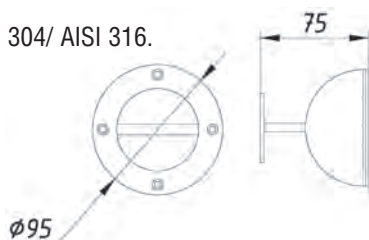

**Анкер крепления разделительной дорожки с выдвигаемым крюком**

Изготовлены из полированной нержавеющей стали AISI 316.

Артикул	Тип
00206	Пленка

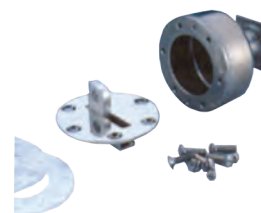

**Анкер крепления разделительной дорожки с выдвигаемым крюком**

Изготовлена из полированной нержавеющей стали AISI 304/ AISI 316.

Артикул	Тип
AT10.02/ AT10.02M	Пленка

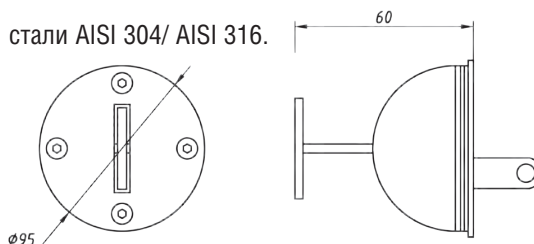

**Стойка указателей поворота Н=1,8м**

Изготовлена из полированной нержавеющей стали AISI 304/ AISI 316.  
Анкерное крепление и закладная прилагаются.

Артикул
AT10.14/ AT10.14M

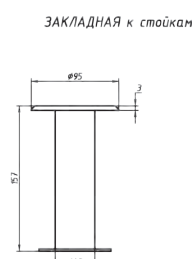
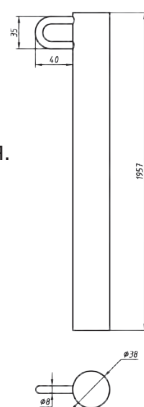



### Анкер крепления разделительных дорожек для бетонного бассейна

Изготовлен из полированной нержавеющей стали AISI 304.

Артикул	Тип
14611	Анкер крепления разделительных дорожек

### Крюк крепления разделительных дорожек

Изготовлен из полированной нержавеющей стали AISI 304.



Артикул	Тип
14650	Крюк крепления разделительных дорожек

### Натяжитель разделительных дорожек

Изготовлен из хромированной латуни.



Артикул	Тип
14641	Натяжитель разделительных дорожек хромированная латунь

### Натяжитель разделительных дорожек

Изготовлен из полированной нержавеющей стали AISI 304.



Артикул	Тип
14642	Натяжитель разделительных дорожек

### Эргономичный натяжитель

Изготовлен из полированной нержавеющей стали AISI 316.



Артикул	Тип
14643	Эргономичный натяжитель

### Якорь веревочный



Артикул	Тип
14651	Якорь веревочный 3/4"



**Крюк крепления разделительных дорожек**

Изготовлен из полированной нержавеющей стали AISI 304.

Артикул
00207



**Натяжитель разделительных дорожек**

Изготовлено из хромированной латуни.

Артикул
00208



**Натяжитель разделительных дорожек**

Изготовлено из полированной нержавеющей стали AISI 316.

Артикул
00209

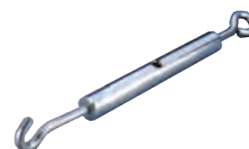

**Натяжитель разделительных дорожек**

Изготовлено из полированной нержавеющей стали AISI 316.

Артикул
AT10.15



**Панель поворота финишная**

Изготовлена из полированной нержавеющей стали AISI 304/ AISI 316.

Артикул	Тип, м
AT10.16/ AT10.16M	1,88
AT10.17/ AT10.17M	2,38

AT10.16

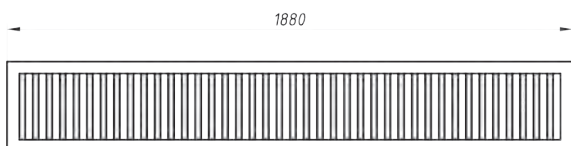

AT10.17

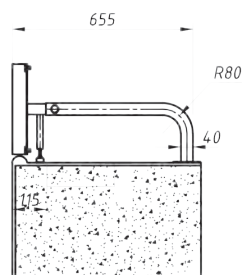
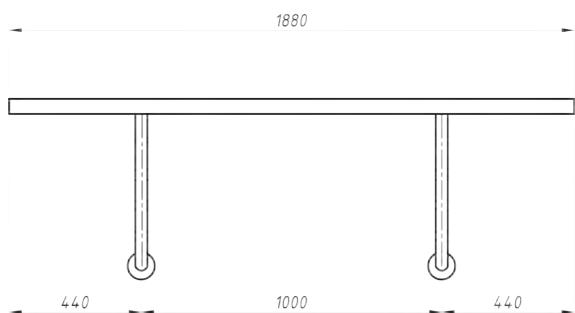
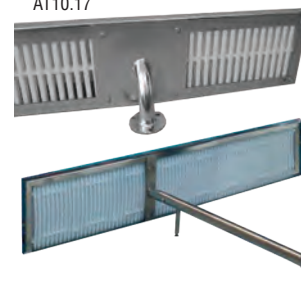

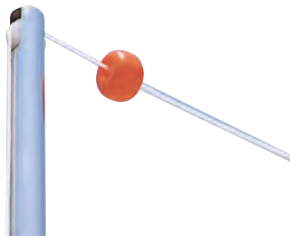

### Стойки указателей фальстарта

Изготовлены в виде двух стоек из полированной нержавеющей стали AISI 304. Высота 1,8 м.

В комплекте полиэстеровый шнур и поплавки. Анкерная крепежная арматура не прилагается.

Артикул	Тип
14321	Для бассейна шириной 12,5 м - труба D=42 мм (для установки в анкеры 14410 (2 шт.))
14322	Для бассейна шириной 25 м - труба D=42 мм (для установки в анкеры 14410 (2 шт.))

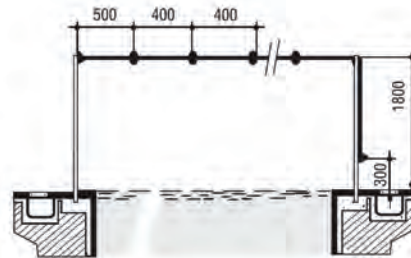

### Стойки указателей поворота для плавания на спине

Изготовлены в виде двух стоек из полированной нержавеющей стали AISI 304. Высота 1,8 м.

В комплекте полиэстеровый шнур и флажки. Анкерная крепежная арматура не прилагается.



Артикул	Тип
14311	Для бассейна шириной 12,5 м - труба D=42 мм (для установки в анкеры 14410 (2 шт.))
14312	Для бассейна шириной 25 м - труба D=42 мм (для установки в анкеры 14410 (2 шт.))

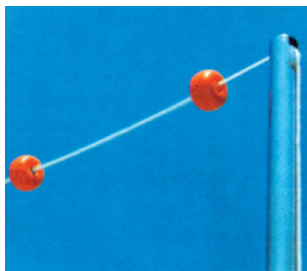
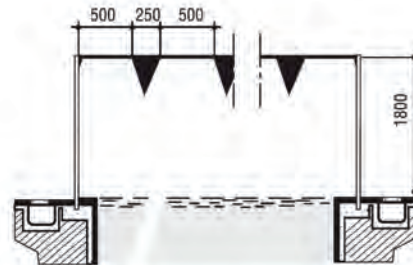

### Шнур с поплавками фальстарта

Полиэстеровый шнур и поплавки.

Артикул
19954

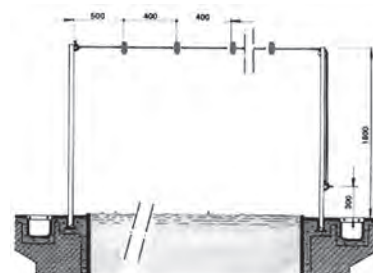

### Шнур с флажками поворота

Полиэстеровый шнур и флажки.

Артикул
19955

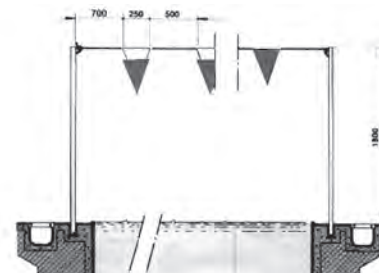





## Светомузыкальные фонтаны Насадки и освещение

Полностью готовые к использованию светомузыкальные контейнерные мини-фонтаны. Для подключения требуется электропитание 230В и устройство проигрывания CD-дисков со звуковоспроизводящей аппаратурой. Возможно подключение к любому гаджету. Музыкальный мини-фонтан включает в себя корпус, различные форсунки, насосы, электромагнитные клапаны, светодиодную подсветку, систему управления, сеть трубопроводов и электрических кабелей. Насосы, форсунки и подсветка устанавливаются в корпусе, в соответствии с дизайном фонтана. Контрольная аппаратура размещена в блоке управления, расположенном внутри корпуса фонтана. Светодинамическая картина фонтана меняется в зависимости от проигрываемого музыкального произведения. Фонтан представлен большим количеством светодиодных светильников. У каждого по семь цветов. С помощью программы управления все светодиоды меняют цвет автоматически, что делает столб воды еще более восхитительным. Музыкальный мини-фонтан может использоваться в гостиницах, торговых центрах, клубах, ресторанах и других общественных местах, а также в частных домах и садах. Он украшает окружающую обстановку, увлажняет воздух и вызывает прилив бодрости.



# GYP-120

В комплект музыкального фонтана входят: освещение, насосы, форсунки, нержавеющий корпус, панель управления. Подключается к питанию и CD-проигрывателю.



**В комплект входит пульт ДУ**

Упаковка, шт.	1
Габариты, мм	2100 x 1200 x 350
Вес, кг	301,50
Освещение, шт.	12
Насос, шт.	1
Мощность, кВт	0,58

Форсунки	Высота струи, м	Кол-во форсунок
Running Fountain	1,5	12

Пример функционирования фонтана

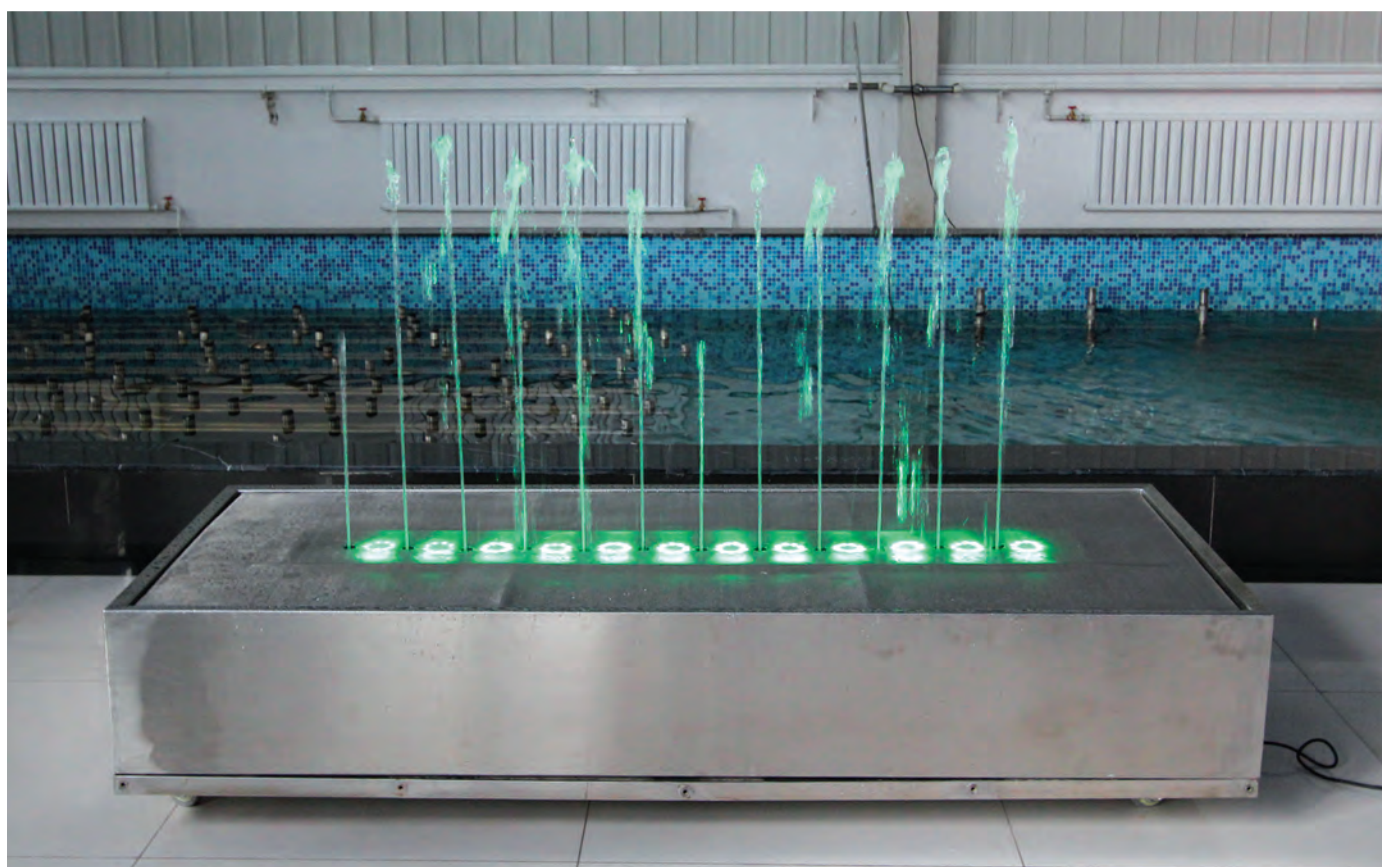

## GYP-102



В комплект музыкального фонтана входят: освещение, насосы, форсунки, нержавеющий корпус, панель управления. Подключается к питанию и CD-проигрывателю.

**В комплект входит пульт ДУ**

Упаковка, шт.	1
Габариты, мм	1200 x 1200 x 320
Вес, кг	185,90
Освещение, шт.	24
Насос, шт.	8
Мощность, кВт	1,0

Форсунки	Высота струи, м	Кол-во форсунок
Central Foaming	1,2	1
Peacock's Tail	0,3-1,0	11
Hill Shape	0,3-1,0	11
Running Fountain	1,0	11
Calyx	0,3	4
Corner Peacock's Tail	0,6	24
Line Arch	0,6	44

**Примеры функционирования фонтана**

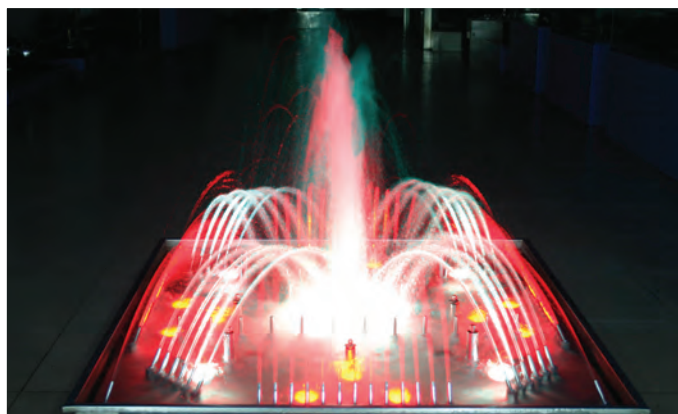

### Насадки SCHAUMSPRUDLER

Насадки Schaumsprudler создают белую, высокую, пенистую, ровную струю. Получаемая водная картина ветроустойчива. Насадки не зависят от уровня воды.



Материал - бронза.

PF-3401



PF-3402



PF-3403



PF-3409



PF-3410



PF-3412



Артикул	PF-3401		PF-3402		PF-3403		PF-3409		PF-3410		PF-3412	
Патрубок, дюйм	1/2"		1"		1"		1"		1 1/2"		2"	
Выходное отверстие, мм	23		35		40		50		50		70	
Высота струи, м	Расход л/мин	Напор м	Расход л/мин	Напор м	Расход л/мин	Напор м	Расход л/мин	Напор м	Расход л/мин	Напор м	Расход л/мин	Напор м
	0,50	40	0,75	55	0,75	60	0,75	70	0,75	125	0,75	-
1,00	60	1,50	80	1,50	95	1,50	100	1,50	176	1,50	230	1,50
1,50	-	-	97	2,25	125	2,25	135	2,25	217	2,25	270	2,25
2,00	-	-	111	3,00	140	3,00	150	3,00	252	3,00	315	3,00
2,50	-	-	123	3,75	160	3,75	170	3,75	282	3,75	347	3,75
3,00	-	-	-	-	185	4,50	195	4,50	310	4,50	385	4,50
3,50	-	-	-	-	-	-	-	-	335	5,25	400	5,25
4,00	-	-	-	-	-	-	-	-	360	6,00	440	6,00
4,50	-	-	-	-	-	-	-	-	381	6,75	450	6,75
5,00	-	-	-	-	-	-	-	-	402	7,50	485	7,50

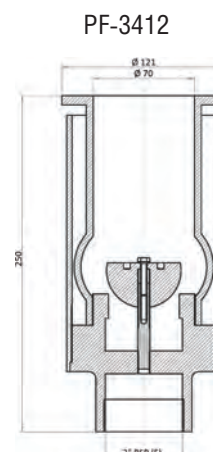
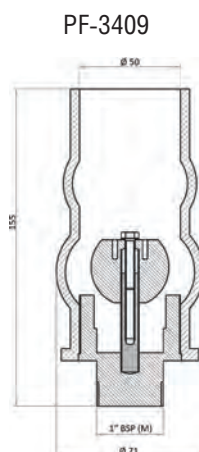
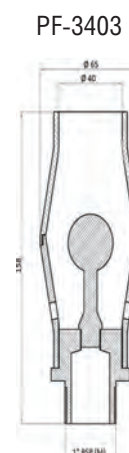
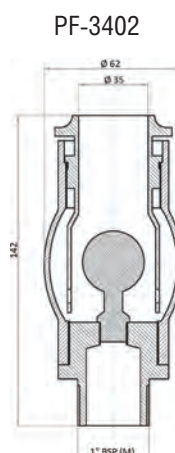
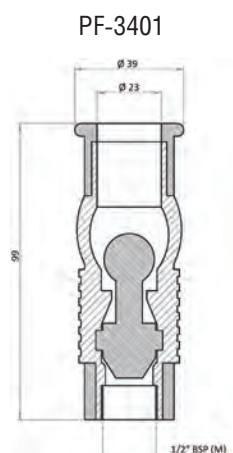



**Насадки CASCADE**

Насадки создают массивный белый конус вспененной воды, хорошо заметный издалека. Могут использоваться как одиночно, так и в группе. Данные насадки являются уровневнезависимыми (нормальное функционирование возможно только при определенном уровне воды).

Материал - бронза.



Артикул	PF-3450		PF-3451		PF-3452		PF-3453	
Патрубок, дюйм	1"		1 1/2"		2"		3"	
Выходное отверстие, мм	50		70		90		150	
Высота струи, м	Расход	Напор,	Расход	Напор, м	Расход	Напор, м	Расход	Напор, м
	л/мин	м	л/мин	м	л/мин	м	л/мин	м
0,5	85	2,20	93	2,20	-	-	-	-
1,00	100	3,00	119	3,00	200	3,00	-	-
1,50	118	4,50	140	4,50	292	4,50	500	4,50
2,00	131	6,50	160	6,50	320	6,50	575	6,50
3,00	155	8,00	215	8,00	380	8,00	650	8,00
4,00	-	-	245	12,00	425	12,00	750	12,00
5,00	-	-	285	15,00	475	15,00	850	15,00
6,00	-	-	-	-	500	18,00	950	18,00
8,00	-	-	-	-	-	-	1150	24,00
10,00	-	-	-	-	-	-	1400	30,00
12,00	-	-	-	-	-	-	1600	35,00



PF-3450



PF-3452



PF-3453

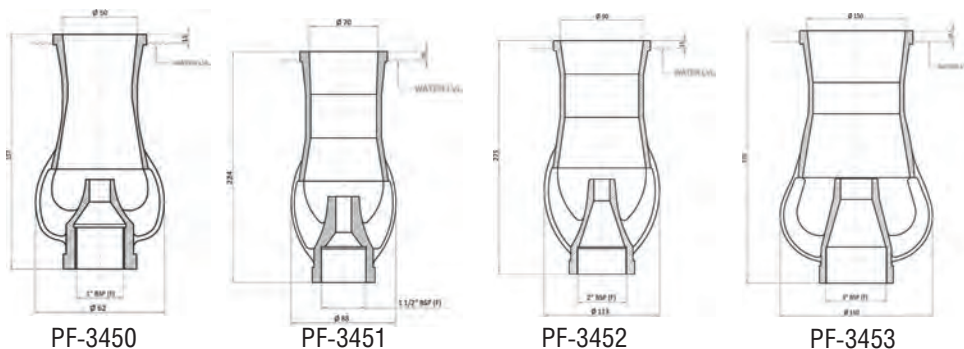

**Насадки VULCAN JET**

Трехуровневые насадки создают классическую объемную водную картину. Форсунки не требуют дополнительной регулировки и установлены под оптимальным углом. Насадки не зависят от уровня воды. Головная часть легко снимается и чистится.

Материал - бронза.

Артикул	PF-1110	
Патрубок, дюйм	2 1/2"	
Кол-во сопел, шт.	19	
Выходное отверстие, мм	1 x 13,5	
	18 x 10	
Высота струи, м	Расход л/мин	Напор, м
	2,00	300
3,00	360	4,00
4,00	420	6,50
5,00	480	7,50
6,00	530	10,00
8,00	640	13,50
10,00	730	18,50
12,00	830	20,00

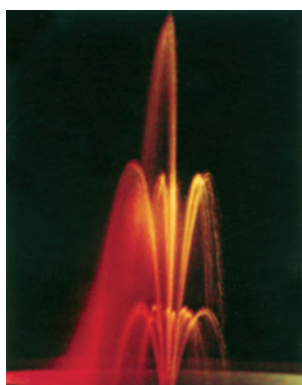

PF-1110

### Насадки LILY

Идеально подходят для спокойных мест. Возможны различные конфигурации насадок. Головные части насадок легко снимаются и чистятся. Хороший вид водной картины достигается правильным подбором насоса. Насадки не зависят от уровня воды.

Материал - бронза.



PF-1101



PF-1102

Артикул	PF-1101		PF-1102		PF-1103		PF-1104	
Патрубок, дюйм	1/2"		1"		1"		1"	
Кол-во сопел, шт.	31		19		43		26	
Выходное отверстие, мм	31 x 2		1 x 5		1 x 5		1 x 6,5	
			18 x 3,9		42 x 2,8		25 x 3,8	
Высота струи, м	Расход л/мин	Напор, м	Расход л/мин	Напор, м	Расход л/мин	Напор, м	Расход л/мин	Напор, м
0,50	25	0,60	25	0,60	-	-	-	-
1,00	40	1,50	40	1,50	62	1,50	65	1,50
1,50	50	2,00	50	2,00	78	2,00	81	2,00
2,00	-	-	58	2,60	90	2,60	95	2,60
2,50	-	-	65	3,25	101	3,25	110	3,25
3,00	-	-	72	4,00	115	4,00	125	4,00
3,50	-	-	-	-	125	4,50	135	4,50
4,00	-	-	-	-	140	5,20	150	5,20

PF-1101

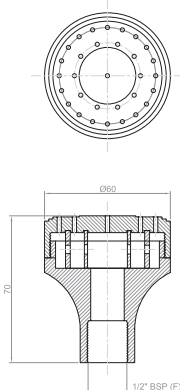

PF-1102

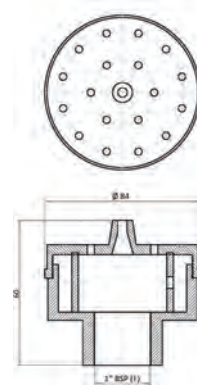

PF-1103

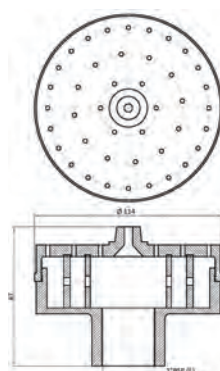

PF-1104

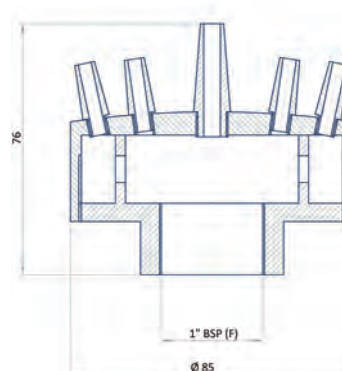

**Насадки LANCE JET 1**

Встроенное шаровое соединение моноструйной насадки обеспечивает возможность создания различных водных картин: от строго вертикальной до параболической. При комбинировании насадок типа Lance jet достигаются красивые оригинальные эффекты.  
**Материал - бронза.**



PF-1010



PF-1011



PF-1012

Артикул	PF-1009		PF-1010		PF-1011		PF-1012		PF-1013	
Патрубок, дюйм	1/4"		3/8"		1/2"		3/4"		1"	
Выходное отверстие, мм	3		4,75		6,35		10		14	
Высота струи, м	Расход л/мин	Напор, м	Расход л/мин	Напор, м	Расход л/мин	Напор, м	Расход л/мин	Напор, м	Расход л/мин	Напор, м
1,00	1,65	1,25	5,60	1,25	11	1,25	21	1,25	44	1,25
1,50	2,30	1,85	6,50	1,85	14	1,85	27	1,85	55	1,85
2,00	2,80	2,45	7,50	2,45	16	2,45	31	2,45	65	2,45
2,50	3,30	3,10	8,30	3,10	19	3,10	35	3,10	73	3,10
3,00	3,80	3,70	9,20	3,70	21	3,70	38	3,70	81	3,70
3,50	4,30	4,30	10,00	4,30	23	4,30	42	4,30	87	4,30
4,00	4,60	5,00	11,00	5,00	25	5,00	47	5,00	94	5,00
5,00	-	-	12,30	6,10	27	6,10	52	6,10	105	6,10
6,00	-	-	-	-	-	-	58	7,35	116	7,35
7,00	-	-	-	-	-	-	-	-	125	8,55
8,00	-	-	-	-	-	-	-	-	134	9,80
9,00	-	-	-	-	-	-	-	-	143	11,00

PF-1009

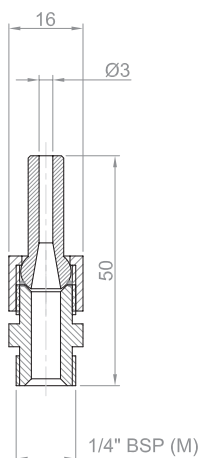

PF-1010

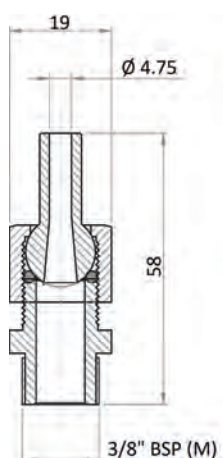

PF-1011

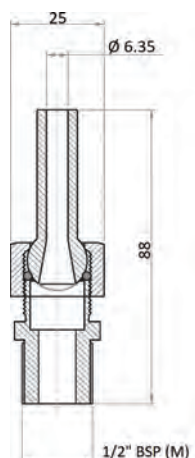

PF-1012

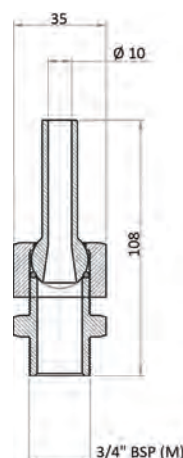

PF-1013

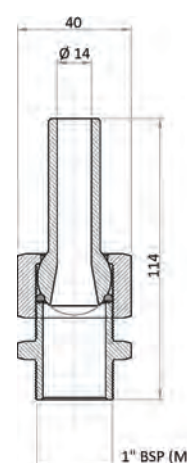



### Насадки AERATING

Насадки Aerating производят струю вспененной воды. Они эффектно смотрятся как одиночные, так и в группе для создания водного массива. Зрелище особенно впечатляет в ночное время в свете иллюминации.

Материал - бронза.



PF-3420



Артикул	PF-3420BP		PF-3421BP		PF-3422BP		PF-3423BP		PF-3424BP	
Патрубок, дюйм	1"		1 1/2"		2"		2 1/2"		3"	
Выходное отверстие, мм	25		38		50		63		76	
Высота струи, м	Расход л/мин		Расход л/мин		Расход л/мин		Расход л/мин		Расход л/мин	
	Напор, м		Напор, м		Напор, м		Напор, м		Напор, м	
1,00	30	4,00	42	4,00	90	4,00	-	-	-	-
2,00	38	7,00	55	7,00	118	7,00	200	7,00	320	7,00
3,00	45	10,00	75	10,00	145	10,00	260	10,00	380	10,00
4,00	50	14,00	90	14,00	170	14,00	320	14,00	415	14,00
5,00	56	18,00	105	18,00	190	18,00	350	18,00	470	18,00
8,00	-	-	130	20,00	225	20,00	460	20,00	580	20,00
10,00	-	-	-	-	260	22,00	530	22,00	630	22,00
15,00	-	-	-	-	-	-	650	28,00	780	28,00
20,00	-	-	-	-	-	-	-	-	900	32,00
30,00	-	-	-	-	-	-	-	-	1050	38,00

PF-3420BP

PF-3421BP

PF-3422BP

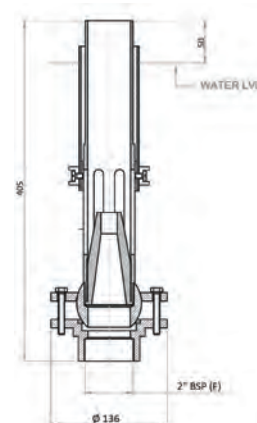
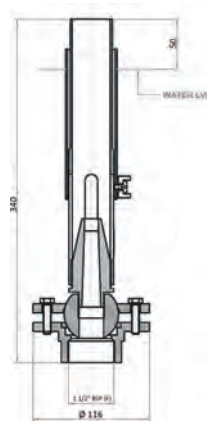
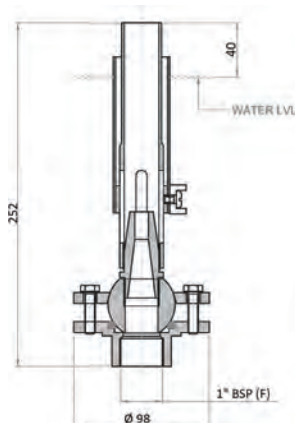

PF-3423BP

PF-3424BP

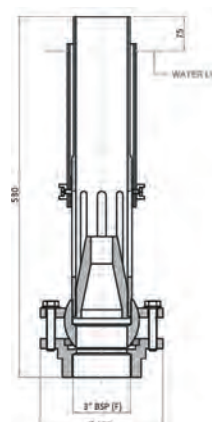
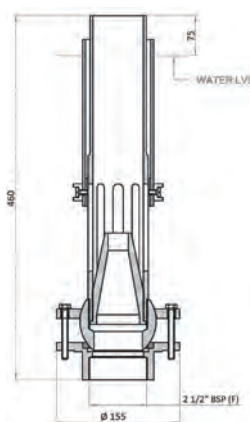

### Насадки FLEUR DE LIS

Создают эффект восхитительного трехъярусного цветка. Рекомендованы для тихих мест, таких как внутренние дворы, сады или интерьеры. Фонтанные насадки Fleur de lis могут применяться в комбинации с насадками других конфигураций. Хороший вид водяной картины достигается правильным подбором насоса. Насадки не зависят от уровня воды, существует возможность регулировки угла наклона струй.  
**Материал - бронза.**



PF-1105



PF-1106

Артикул	PF-1105		PF-1106		PF-1107	
Патрубок, дюйм	1"		1"		1 1/2"	
Кол-во сопел, шт.	25		15		25	
Выходное отверстие, мм	1 x 4		15 x 4		1 x 10	
	24 x 3				24 x 4,75	
Высота струи, м	Расход л/мин	Напор, м	Расход л/мин	Напор, м	Расход л/мин	Напор, м
	1,00	70	1,50	35	1,50	100
1,50	80	2,00	40	2,00	120	2,00
2,00	95	2,60	50	2,60	135	2,60
2,50	110	3,25	55	3,25	150	3,25
3,00	121	4,00	65	4,00	165	4,00
3,50	-	-	75	4,50	185	4,50
4,00	-	-	80	5,20	190	5,20

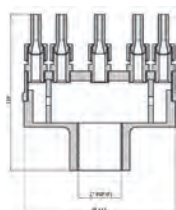

PF-1105

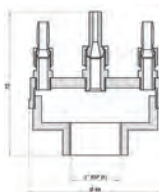

PF-1106



PF-1107



PF-1107

### Насадки TULIP

Tulip создают красивую конусообразную водную картину. Обладают высокой скоростью циркуляции воды и высочайшим уровнем насыщения кислородом.  
**Материал - бронза.**

Артикул	PF-1332			PF-1333			PF-1334		
Патрубок, дюйм	1 1/2"			2 1/2"			3"		
Высота струи, м	Расход л/мин	Размах, м	Напор, м	Расход л/мин	Размах, м	Напор, м	Расход л/мин	Размах, м	Напор, м
	0,5	50	0,25	0,75	-	-	-	-	-
1,00	80	0,50	1,50	200	1,00	1,50	300	1,50	1,50
2,00	-	-	-	300	2,00	3,00	400	2,50	3,00
3,00	-	-	-	400	3,00	4,50	500	4,00	4,50
4,00	-	-	-	-	-	-	600	5,00	7,00



PF-1333



PF-1332

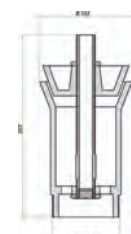

PF-1333

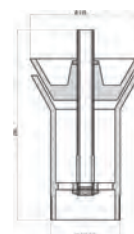

PF-1334





PF-1301

### Насадки WATER BELL

Насадки создают прозрачную водную картину в форме купола или колокола. Регулируя коническую форму верхушки, можно изменить форму водной картины.

В основном используются на маленьких фонтанах в безветренных местах. Насадки не зависят от уровня воды.

Материал - бронза.

Артикул	PF-1301		PF-1302	
Патрубок, дюйм	1/2"		1"	
Диаметр купола, см	Расход л/мин	Напор, м	Расход л/мин	Напор, м
	15	16	0,7	16
30	24	1,00	24	1,00
45	-	-	30	1,30
60	-	-	34	1,60

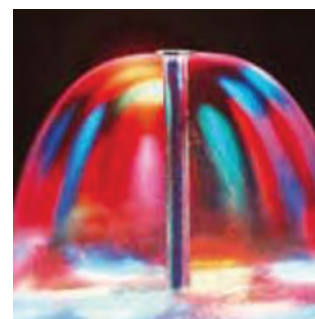

PF-1301



PF-1302



PF-3490

### Насадки JET CLUSTER

Насадки создают вертикальный столб сильно вспененной воды. Эффектны как в одиночном исполнении, так и в группе. Водная картина видна с больших расстояний. Насадки не зависят от уровня воды.

Материал - бронза.

Артикул	PF-3490			PF-3492		
Патрубок, дюйм	1"			2"		
Выходное отверстие, мм	30 x 4			50 x 4		
Высота струи, м	Расход л/мин	Размах, м	Напор, м	Расход л/мин	Размах, м	Напор, м
	0,50	66	33	1,00	110	42
1,00	102	50	2,00	170	65	2,00
1,50	132	80	2,75	220	85	2,75
2,00	159	90	3,50	265	100	3,50
2,50	183	35	4,00	305	130	4,00
3,00	210	105	5,00	345	145	5,00

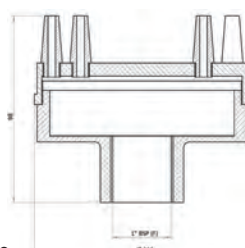

PF-3490

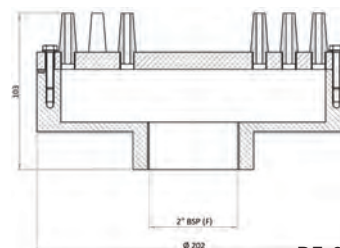

PF-3492



### Насадки FINGER JET

Создают веерную картину. В основном используются в фонтанах средней величины в качестве периферийного устройства для поддержки других эффектов. Насадки не зависят от уровня воды. Хороший вид достигается правильным подбором насоса.

Материал - бронза.

Артикул	PF-1130		PF-1131SR		PF-1131DR	
Патрубок, дюйм	1"		1 1/2"		1 1/2"	
Выходное отверстие, мм	7 x 4		13 x 4		19 x 4	
Высота струи, м	Расход	Напор,	Расход	Напор,	Расход	Напор,
	л/мин	м	л/мин	м	л/мин	м
0,50	48	1,22	-	-	-	-
0,80	58	2,00	78	1,20	114	1,22
1,30	65	2,50	100	2,00	152	2,00
1,50	-	-	117	2,50	170	2,50
1,80	-	-	122	3,00	180	3,00
2,00	-	-	130	3,50	190	3,50



PF-1130

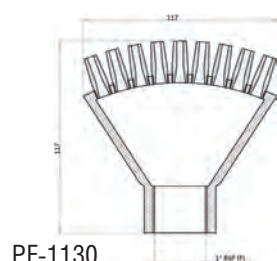

PF-1130

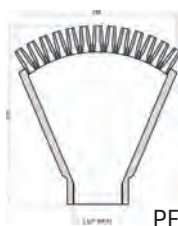

PF-1131SR

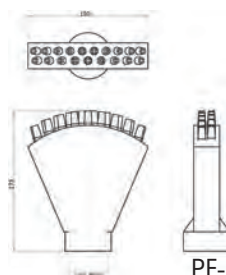

PF-1131DR



PF-1131

### Насадки FAN JET

Веерные насадки можно использовать для интерьерных и уличных фонтанов, на площадях и в парках. Наибольший эффект достигается в безветренную погоду. Насадки не зависят от уровня воды.

Материал - бронза.

Артикул	PF-1317			PF-1318		
Патрубок, дюйм	1"			1 1/2"		
Высота струи, м	Расход	Размах,	Напор,	Расход	Размах,	Напор,
	л/мин	м	м	л/мин	м	м
0,50	51	61	0,75	102	40	0,75
0,75	60	69	1,10	110	48	1,00
1,00	67	77	1,50	126	55	1,20
1,50	80	120	2,25	180	100	1,50
2,00	-	-	-	260	120	2,00
3,00	-	-	-	281	150	3,00



PF-1318

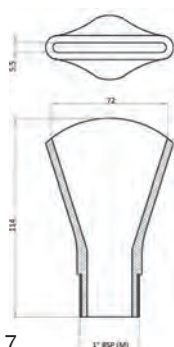

PF-1317

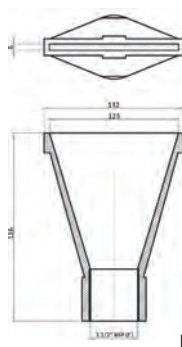

PF-1318



### Насадки AQUASCAPE 1

Создают струю вспененной воды. Они эффектно смотрятся как одиночные, так и в группе для создания водного массива.

Материал - бронза.



PF-4001

Артикул	PF-4001		PF-4002		PF-4003	
Патрубок, дюйм	1"		1 1/2"		2"	
Выходное отверстие, мм	25		40		50	
Высота струи, м	Расход	Напор	Расход	Напор	Расход	Напор
	л/мин	м	л/мин	м	л/мин	м
1,00	40	4,40	90	4,40	110	4,40
1,50	48	5,80	110	5,80	130	5,80
2,00	53	7,40	120	7,40	155	7,40
3,00	-	-	140	11,00	200	11,00
4,00	-	-	-	-	250	13,50
5,00	-	-	-	-	275	16,00



PF-4002

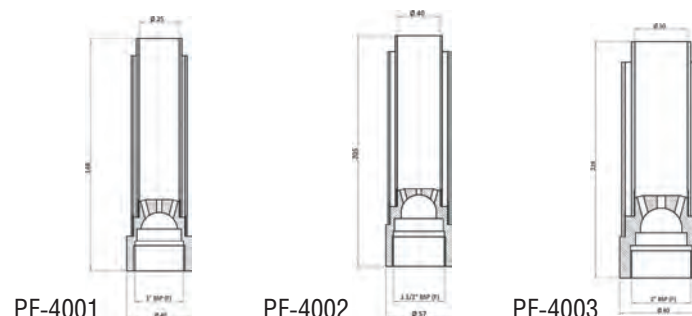

PF-4001

PF-4002

PF-4003

### Насадки AQUASCAPE 2

Создают струю вспененной воды. Они эффектно смотрятся как одиночные, так и в группе для создания водного массива.

Материал - бронза.



PF-3480CB

Артикул	PF-3480CB		PF-3481CB	
Патрубок, дюйм	1 1/2"		2"	
Выходное отверстие, мм	51		76	
Высота струи, м	Расход	Напор	Расход	Напор
	л/мин	м	л/мин	м
0,50	90	1,10	-	-
1,00	110	2,20	200	2,20
1,50	130	3,00	270	3,00
2,00	148	4,00	310	4,00
2,50	165	5,10	350	5,10
3,00	187	6,00	385	6,00
3,50	200	7,25	400	7,25
4,00	235	8,00	450	8,00
5,00	-	-	490	10,00
6,00	-	-	530	12,00



PF-3481CB

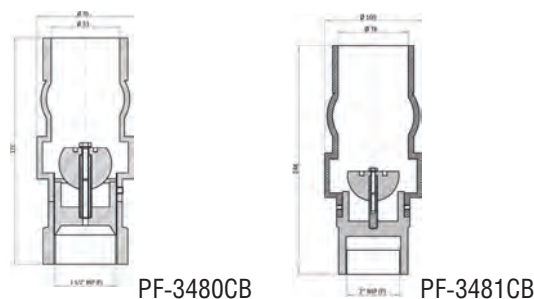

PF-3480CB

PF-3481CB

### Насадки LANCE JET 2

Моноструйные насадки большого размера, дающие столб воды высотой до 140 метров. Шарнирное соединение насадок обеспечивает возможность образования как строго вертикальной, так и параболической водной картины.

Материал - бронза.

Артикул	PF-1048		PF-1050		PF-1051	
Патрубок, дюйм	1 1/2"		3"		4"	
Выходное отверстие, мм	19		45		55	
Высота струи, м	Расход л/мин		Напор, м		Расход л/мин	
	Расход л/мин	Напор, м	Расход л/мин	Напор, м	Расход л/мин	Напор, м
2,00	128	2,50	550	2,50	1007	2,50
3,00	159	3,75	673	3,75	1259	3,75
4,00	185	4,90	871	4,90	1547	4,90
5,00	206	6,20	990	6,20	1799	6,20
6,00	225	7,50	1227	7,50	2230	7,50
8,00	264	9,80	1483	9,80	2661	9,80
10,00	-	-	1662	12,40	2985	12,40
15,00	-	-	1939	18,30	3489	18,30
20,00	-	-	2175	24,60	3956	24,60
25,00	-	-	-	-	4292	32,00
30,00	-	-	-	-	4855	36,00

PF-1048

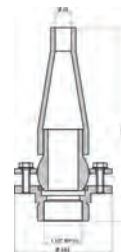

PF-1050



PF-1051



PF-1050



### Насадки BUBBLER

Насадки производят эффект красивой, белой, пенной горы с пушистыми брызгами. Создают прекрасное зрелище. Используются в основном в средних и больших фонтанах. Насадки зависят от уровня воды.

Материал - бронза.

Артикул	PF-3461		PF-3462		PF-3463	
Патрубок, дюйм	1 1/4"		1 1/2"		2"	
Выходное отверстие, мм	32		38		51	
Высота струи, м	Расход л/мин		Напор, м		Расход л/мин	
	Расход л/мин	Напор, м	Расход л/мин	Напор, м	Расход л/мин	Напор, м
0,50	99	2,50	133	2,5	216	2,50
1,00	125	4,50	175	4,50	262	4,50
1,50	150	6,80	210	6,80	305	6,80
2,00	175	8,00	235	8,00	340	8,00
2,50	190	9,00	260	9,00	375	9,00
3,00	200	10,00	285	10,00	390	10,00
4,00	-	-	340	12,00	440	12,00
5,00	-	-	-	-	500	13,00
6,00	-	-	-	-	575	14,00

PF-3461



PF-3461

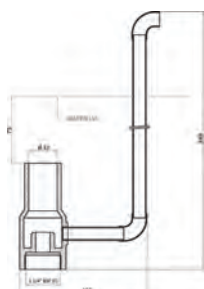

PF-3462

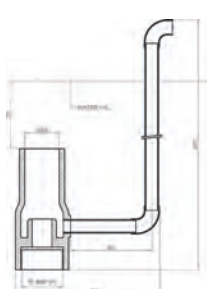

PF-3463

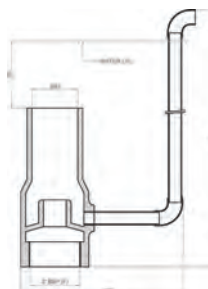



### Насадки WATERSPHERE

Watersphere - крупные насадки, которые хорошо просматриваются издалека (с большим радиусом обзора). Как в работе, так и в выключенном состоянии имеют выразительный архитектурный вид. При освещении водяная картина становится еще более красивой. Насадки не зависят от уровня воды. Крепежная стойка заказывается отдельно.

Материал - бронза.



Артикул	PF-6441		PF-6443		PF-6445	
Патрубок, дюйм	2 1/2"		2 1/2"		4"	
Кол-во лучей, шт.	40		40		110	
Диаметр купола, м	Расход л/мин	Напор, м	Расход л/мин	Напор, м	Расход л/мин	Напор, м
	1,00	450	5,00	-	-	-
	1,20	-	-	500	5,00	-
	2,00	-	-	-	-	1500

PF-6441

PF-6443

PF-6445

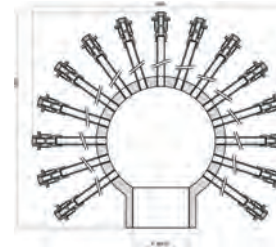
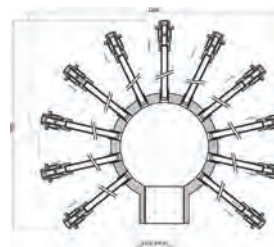
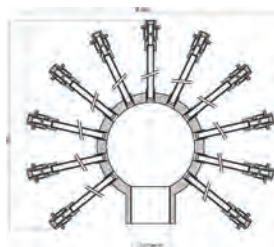

### Насадки WATER HEMISPHERE

Насадки Water Hemisphere - крупные насадки, которые хорошо видны издалека (с большим радиусом обзора). Как в действии, так и в выключенном состоянии привлекают внимание. При освещении водяная картина становится еще более красивой. Насадки не зависят от уровня воды. Крепежная стойка заказывается отдельно.

Материал - бронза.



Артикул	PF-6442		PF-6444		PF-6446	
Патрубок, дюйм	2 1/2"		2 1/2"		4"	
Кол-во лучей, шт.	40		40		70	
Диаметр купола, м	Расход л/мин	Напор, м	Расход л/мин	Напор, м	Расход л/мин	Напор, м
	1,00	450	5,00	-	-	-
	1,20	-	-	450	5,00	-
	2,00	-	-	-	-	770

PF-6442

PF-6444

PF-6446

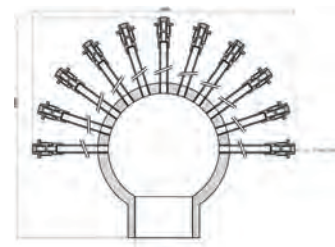
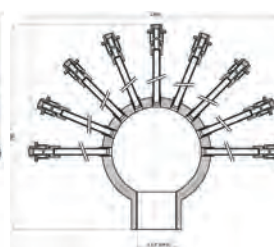
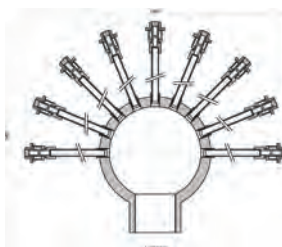

### Насадки ROTATING

Ротационные насадки спроектированы для создания эффектно вращающихся прозрачных водных картин. Независимые от уровня воды насадки. Угол и скорость вращения регулируются. Хороший вид водяной картины достигается правильным подбором насоса.

Материал - бронза.

Артикул	PF-1201	
Патрубок, дюйм	1"	
Выходное отверстие, мм	19	
Высота струи, м	Расход л/мин	Напор, м
1,00	22	1
1,25	26	2
1,50	30	3
1,75	34	4
2,00	38	5
2,50	42	6

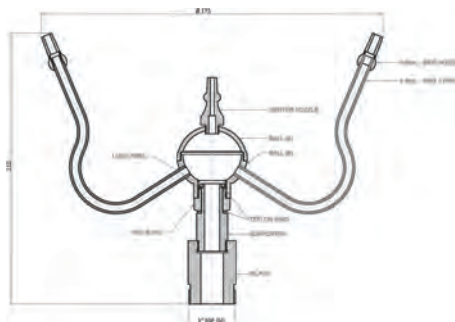

PF-1201



### Кольцевые распределители SPRAY RING

Насадки на кольца точно регулируются и создают круговой распыляющийся узор, который может быть представлен в различных диаметрах и вариациях.

Эти универсальные распределители используются одиночно, в комбинации с другими насадками, или устанавливаются вдоль бортов фонтанов. Они создают эффект кружева днем и сверкают ночью как при однотонном освещении, так и при сменяющемся разноцветном. Рекомендованы для маленьких и больших фонтанов. Угол регулировки форсунок составляет 12°. Диаметр кольца, указанный в таблице, соответствует наружному диаметру трубы насадки. Насадки Lanse Jet 1 в комплект не входят. Материал - нерж. сталь

Артикул	PF-9012		PF-9018		PF-9024		PF-9030		PF-9036	
Диаметр кольца, мм	300		450		600		750		900	
Выходное отверстие, мм	4,75		4,75		4,75		4,75		4,75	
Кол-во насадок, шт.	12		18		24		22		27	
Высота струи, м	Расход л/мин	Напор, м	Расход л/мин	Напор, м	Расход л/мин	Напор, м	Расход л/мин	Напор, м	Расход л/мин	Напор, м
0,50	68	1,82	102	1,82	136	1,82	136	1,82	153	1,82
1,00	95	3,04	143	3,04	190	3,04	190	3,04	214	3,04
1,50	104	3,65	156	3,65	208	3,65	208	3,65	234	3,65
2,00	117	4,87	176	4,87	235	4,87	235	4,87	265	4,87
2,50	140	5,60	210	5,60	280	5,60	280	5,60	316	5,60
3,00	180	5,90	270	5,90	360	5,90	360	5,90	405	5,90
4,00	225	6,00	330	6,00	440	6,00	440	6,00	495	6,00

Артикул	PF-9048		PF-9060		PF-9072		PF-9096		PF-9120	
Диаметр кольца, мм	1200		1500		1800		2400		3000	
Выходное отверстие, мм	4,75		6,35		6,35		6,35		6,35	
Кол-во насадок, шт.	36		45		54		72		92	
Высота струи, м	Расход л/мин	Напор, м	Расход л/мин	Напор, м	Расход л/мин	Напор, м	Расход л/мин	Напор, м	Расход л/мин	Напор, м
0,50	204	1,82	476	1,82	571	1,82	761	1,82	952	1,82
1,00	286	3,04	578	3,04	693	3,04	925	3,04	1156	3,04
1,50	313	3,65	680	3,65	816	3,65	1088	3,65	1360	3,65
2,00	353	4,87	850	4,87	1020	4,87	1360	4,87	1701	4,87
2,50	421	5,60	1020	5,60	1224	5,60	1632	5,60	2041	5,60
3,00	540	5,90	1035	5,90	1428	5,90	1728	5,90	2160	5,90
4,00	660	6,00	1095	6,00	1700	6,00	1850	6,00	2350	6,00

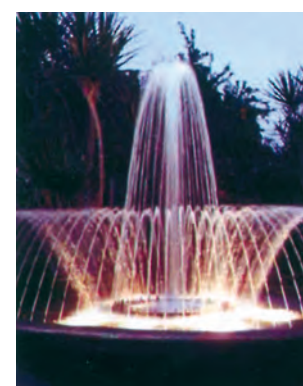

### Шаровые соединения для крепления насадок под углом к вертикальной оси

Шаровые соединения предназначены для крепления насадки под определенным углом к вертикальной оси. Устанавливаются между трубой и насадкой. Они позволяют получать строго вертикальный водяной столб.



Артикул	Патрубок, дюйм	Размеры, мм	
		A	B
PF-905	1"	61	84
PF-907	1 1/2"	77	102
PF-908	2"	80	119
PF-909	2 1/2"	80	130
PF-912	3"	83	162
PF-913	4"	87	186

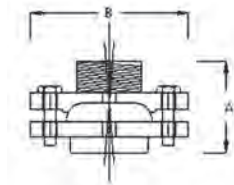

Артикул	Патрубок, дюйм	Размеры, мм	
		A	B
PF-803	1/2"	60	34
PF-804	3/4"	72	45
PF-805	1"	62	98
PF-807	1 1/2"	75	116
PF-808	2"	90	136
PF-812	3"	110	175
PF-813	4"	129	197



PF-803

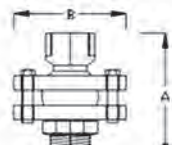

PF-804

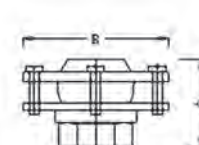

с PF-805 по PF-813



PF-1500



PF-2000

### Подводные светильники для фонтанов

Подводные светильники предназначены для установки в фонтанах и водоемах. Светильники изготовлены из бронзы. Цоколь из керамики. Прокладка из неопрена или силикона. Линза прозрачная из термостойкого стекла. Тип лампы галогеновая.



PF-3500

Артикул	Мощность, Вт	Напряжение, В	Тип лампы
PF-1500	50	12	MR 16
PF-2000	100	12	PAR 38
PF-3500	300	24	PAR 56

### Соединительная клеммная коробка из бронзы

Нижнее отверстие 3/4" ВР.



JB001

Артикул	Количество вводов / сечение кабеля
JB001	4 / 7-10 мм



# Фитинги ПВХ





## Упаковочные стандарты



Упаковка	Габариты упаковки (L x F x H), см	Объем упаковки, м <sup>3</sup>
A	24,5 x 12,0 x 10,5	0,003
B	36,7 x 18,7 x 10,7	0,007
C	39,2 x 29,2 x 13,7	0,016
D	39,5 x 29,5 x 28,0	0,033
H	59,3 x 39,3 x 27,3	0,064
I	51,0 x 38,3 x 31,5	0,061
J	50,0 x 47,0 x 25,5	0,060
K	54,0 x 48,0 x 34,6	0,090
L	56,5 x 27,5 x 49,5	0,077

Упаковка	Габариты упаковки (L x F x H), см	Объем упаковки, м <sup>3</sup>
M	49,0 x 26,0 x 37,0	0,047
N	48,0 x 29,5 x 24,0	0,034
P	24,5 x 24,0 x 20,0	0,012
Q	29,0 x 28,0 x 23,0	0,019
R	34,0 x 34,0 x 25,0	0,029
S	41,0 x 41,0 x 29,5	0,050
T	57,0 x 44,5 x 29,0	0,074
U	46,0 x 31,5 x 27,0	0,039
X	39,0 x 24,0 x 63,5	0,059

0



### 0 Тройник косой 45°

Артикул	Диаметр, мм	Кол-во в упак., шт.
7111020	20	25 A
7111025	25	40 B
7111032	32	42 C
7111040	40	50 D
7111050	50	54 H
7111063	63	30 H
7111075	75	16 H
7111090	90	10 H
7111110	110	8 K

### 1 Угол 90° с внутренней резьбой

Артикул	Диаметр, мм	Кол-во в упак., шт.
7301050	50 x 1 1/2" BP	100 H
7301064	63 x 1 1/2" BP	60 H
7301063	63 x 2" BP	60 H

1



### 2 Угол 90° с наружной резьбой

Артикул	Диаметр, мм	Кол-во в упак., шт.
7301550	50 x 1 1/2" HP	120 H
7301563	63 x 2" HP	70 H

2



### 3 Угол 90°

Артикул	Диаметр, мм	Кол-во в упак., шт.
7101016	16	100 A
7101020	20	50 A
7101025	25	75 B
7101032	32	90 C
7101040	40	100 D
7101050	50	100 H
7101063	63	60 H
7101075	75	38 H
7101090	90	20 H
7101110	110	12 H
7101125	125	8 H
7101140	140	6 H
7101160	160	4 H
7101200	200	3 K
7101225	225	2 K
7101250	250	1 K
7101315	315	1

### 4 Угол 45°

Артикул	Диаметр, мм	Кол-во в упак., шт.
7102016	16	100 A
7102020	20	60 A
7102025	25	80 B
7102032	32	100 C
7102040	40	120 D
7102050	50	120 H
7102063	63	60 H
7102075	75	40 H
7102090	90	26 H
7102110	110	16 H
7102125	125	8 H
7102140	140	6 H
7102160	160	5 H
7102200	200	4 K
7102225	225	2 H
7102250	250	2 K
7102315	315	1 K

3



4



### 5 Тройник 90° редукционный

Артикул	Диаметр, мм	Кол-во в упак., шт.
7104020	20-16	30 А
7104025	25-16	45 В
7104026	25-20	45 В
7104032	32-20	60 С
7104033	32-25	60 С
7104040	40-20	68 D
7104041	40-25	68 D
7104042	40-32	68 D
7104050	50-20	76 H
7104051	50-25	76 H
7104052	50-32	76 H
7104053	50-40	76 H
7104061	63-20	45 H
7104062	63-25	45 H
7104063	63-32	45 H
7104064	63-40	45 H
7104065	63-50	45 H
7104072	75-32	27 H
7104073	75-40	27 H
7104074	75-50	27 H
7104075	75-63	27 H
7104087	90-40	14 H
7104088	90-50	14 H
7104089	90-63	14 H
7104090	90-75	14 H
7104107	110-50	9 H
7104108	110-63	9 H
7104109	110-75	9 H
7104110	110-90	9 H
7104122	125-63	6 H
7104123	125-75	6 H
7104124	125-90	6 H
7104125	125-110	6 H
7104137	140-75	4 H
7104138	140-90	4 H
7104139	140-110	4 H
7104140	140-125	4 H
7104157	160-90	3 H
7104158	160-110	3 H
7104159	160-125	3 H
7104160	160-140	3 H
7104200	200-160	2 K
7104201	200-180	2 K
7104225	225-200	1 H
7104250	250-200	1 K
7104251	250-225	1 K
7104315	315-225	1
7104316	315-250	1

### 6 Угол 45° с внутренней резьбой

Артикул	Диаметр, мм	Кол-во в упак., шт.
7302050	50 x 1 1/2" M	120 H
7302063	63 x 2" M	60 H

### 7 Тройник 90°

Артикул	Диаметр, мм	Кол-во в упак., шт.
7103016	16	60 А
7103020	20	30 А
7103025	25	45 В
7103032	32	60 С
7103040	40	68 D
7103050	50	76 H
7103063	63	45 H
7103075	75	27 H
7103090	90	14 H
7103110	110	9 H
7103125	125	6 H
7103140	140	4 H
7103160	160	3 H
7103200	200	2 K
7103225	225	1 H
7103250	250	1 K
7103315	315	1 K

### 8 Муфта

Артикул	Диаметр, мм	Кол-во в упак., шт.
7105016	16	80 А
7105020	20	60 А
7105025	25	40 А
7105032	32	60 В
7105040	40	84 С
7105050	50	100 D
7105063	63	60 D
7105075	75	36 D
7105090	90	18 D
7105110	110	12 D
7105125	125	16 H
7105140	140	9 H
7105160	160	6 H
7105200	200	3 H
7105225	225	2 H
7105250	250	2 K
7105315	315	1 K

5

6

7

8

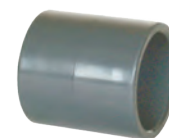





9

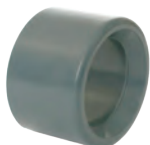

10



### 9 Втулка

Артикул	Диаметр, мм	Кол-во в упак., шт.
7106020	20-16	100 А
7106025	25-16	100 А
7106026	25-20	100 А
7106032	32-20	80 А
7106033	32-25	80 А
7106040	40-20	100 В
7106041	40-25	100 В
7106042	40-32	100 В
7106050	50-20	75 В
7106051	50-25	75 В
7106052	50-32	75 В
7106053	50-40	75 В
7106063	63-32	90 С
7106064	63-40	90 С
7106065	63-50	90 С
7106074	75-50	50 С
7106075	75-63	50 С
7106088	90-50	30 С
7106089	90-63	30 С
7106090	90-75	30 С
7106108	110-63	15 С
7106109	110-75	15 С
7106110	110-90	15 С
7106125	125-110	12 С
7106139	140-110	17 D
7106140	140-125	17 D
7106157	160-90	10 D
7106158	160-110	10 D
7106159	160-125	10 D
7106160	160-140	10 D
7106202	200-110	10 H
7106203	200-125	10 H
7106200	200-160	10 H
7106201	200-180	10 H
7106222	225-160	7 H
7106225	225-200	7 H
7106250	250-200	6 H
7106251	250-225	6 H
7106315	315-225	4 К
7106316	315-250	4 К

### 11 Открытая скоба

Артикул	Диаметр, мм	Кол-во в упак., шт.
7128020	20	500 С
7128025	25	400 С
7128032	32	250 С
7128040	40	150 С
7128050	50	160 С
7128063	63	100 С
7128075	75	60 С
7128090	90	40 С
7128110	110	24 С

11



12



### 10 Конический переход

Артикул	Диаметр, мм	Кол-во в упак., шт.
7108025	25-20x16	100 А
7108032	32-25x20	50 А
7108039	40-32x20	90 В
7108040	40-32x25	90 В
7108048	50-40x20	100 С
7108049	50-40x25	100 С
7108050	50-40x32	100 С
7108060	63-50x20	64 С
7108061	63-50x25	64 С
7108062	63-50x32	64 С
7108063	63-50x40	60 С
7108064	63-50x50	40 С
7108073	75-63x32	84 D
7108074	75-63x40	84 D
7108075	75-63x50	80 D
7108088	90-75x40	45 D
7108089	90-75x50	45 D
7108090	90-75x63	45 D
7108108	110-90x50	24 D
7108109	110-90x63	24 D
7108110	110-90x75	20 D
7108123	125-110x63	36 H
7108124	125-110x75	36 H
7108125	125-110x90	30 H
7108138	140-125x75	22 H
7108139	140-125x90	22 H
7108140	140-125x110	16 H
7108156	160-140x63	15 H
7108157	160-140x75	15 H
7108158	160-140x90	15 H
7108159	160-140x110	12 H
7108160	160-140x125	9 H
7108198	200-180x110	6 H
7108201	200-180x125	6 H
7108200	200-180x140	6 H
7108225	225-200x125	3 H
7108226	225-200x140	3 H
7108227	225-200x160	3 H
7108249	250-225x140	4 К
7108250	250-225x160	4 К
7108251	250-225x200	4 К
7108315	315-280x160	2 К
7108316	315-280x200	2 К

### 12 Клипса для скобы

Артикул	Диаметр, мм	Кол-во в упак., шт.
7129050	50	160 В
7129063	63	100 А
7129075	75	60 В
7129090	90	40 А
7129110	110	24 А

### 13 Заглушка

Артикул	Диаметр, мм	Кол-во в упак., шт.
7107016	16	100 А
7107020	20	100 А
7107025	25	75 А
7107032	32	100 В
7107040	40	70 В
7107050	50	80 С
7107063	63	50 С
7107075	75	24 С
7107090	90	15 С
7107110	110	11 С
7107125	125	12 D
7107140	140	9 D
7107160	160	12 H
7107200	200	7 H
7107225	225	6 H
7107250	250	4 K
7107315	315	1 R

### 17 Стекло смотровое клеевое

Артикул	Диаметр, мм
7421016	16
7421020	20
7421025	25
7421032	32
7421040	40
7421050	50
7421063	63
7421075	75
7421090	90
7421110	110

### 19 Переход с внешней резьбой

Артикул	Диаметр, мм, дюйм	Кол-во в упак., шт.
7307016	16/20-1/2"	80 А
7307020	20/25-3/4"	50 А
7307025	25/32-1"	90 В
7307032	32/40-1 1/4"	96 С
7307040	40/50-1 1/2"	130 D
7307050	50/63-2"	72 D
7307063	63/75-2 1/2"	45 D
7307075	75/90-3"	45 H
7308016	16/20-3/8"	100 А
7308020	20/25-1/2"	70 А
7308025	25/32-3/4"	40 А
7308032	32/40-1"	60 В
7308040	40/50-1 1/4"	70 С
7308050	50/63-1 1/2"	60 С
7308063	63/75-2"	72 D
7308075	75/90-2 1/2"	80 H
7308090	90/110-3"	45 H
7308110	110/125-4"	24 H

### 14 Крестовина

Артикул	Диаметр, мм	Кол-во в упак., шт.
7109032	32	90 D
7109050	50	60 H
7109063	63	30 H
7109075	75	-
7109090	90	-
7109110	110	-

### 15 Штуцерное соединение

Артикул	Диаметр, мм	Кол-во в упак., шт.
7135050	32x38x50	45 С
7133050	38x50	60 С
7136050	32x38x1 1/2"	45 С

### 16 Стекло смотровое фланцевое

Артикул	Диаметр, мм
7420075	75
7420090	90
7420110	110
7420125	125
7420140	140
7420160	160

### 18 Переход с внутренней резьбой

Артикул	Диаметр, мм, дюйм	Кол-во в упак., шт.
7306020	20-3/8"	100 А
7306025	25-3/8"	100 А
7306026	25-1/2"	100 А
7306032	32-3/4"	80 А
7306040	40-1"	100 В
7306050	50-1 1/4"	75 В
7306063	63-1 1/2"	90 С
7306075	75-2"	50 С
7306090	90-2 1/2"	30 С
7306110	110-3"	15 С

### 20 Переход с внутренней резьбой

Артикул	Диаметр, мм, дюйм	Кол-во в упак., шт.
7305016	16-3/8"	40 А
7305020	20-1/2"	40 А
7305025	25-3/4"	90 В
7305032	32-1"	64 В
7305033	32-3/4"	64 В
7305040	40-1 1/4"	70 С
7305050	50-1 1/2"	96 D
7305063	63-2"	45 D
7305075	75-2 1/2"	36 D
7305090	90-3"	16 D
7305110	110-4"	12 D



13



14



15



16



17

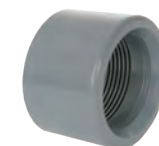

18



19



20



21



22



23



24



25



26



27

### 21 Муфта разъемная

Артикул	Диаметр, мм	Кол-во в упак., шт.
7401016	16	100 P
7401020	20	100 P
7401025	25	100 Q
7401032	32	100 R
7401040	40	100 S
7401050	50	72 H
7401063	63	60 T
7401075	75	12 U
7401090	90	12 U
7401110	110	12 I

### 23 Фланцевое соединение

Артикул	Диаметр, мм	Кол-во в упак., шт.
7122075	75	34 H
7122090	90	26 H
7122110	110	18 H
7122125	125	12 H
7122126	125	12 H
7122140	140	10 H
7122160	160	10 K
7122200	200	6 K
7122250	250	2 I

### 25 Фланец

Артикул	Диаметр, мм	Кол-во в упак., шт.
7123040	40	44 C
7123050	50	30 C
7123063	63	20 C
7123075	75	36 D
7123090	90	32 D
7123110	110	22 D
7123125	125	18 D
7123126	125x140	18 D
7123140	140	18 D
7123160	160	12 D
7123200	200	9 R
7123225	225	7 R
7123250	250	9 S
7123315	315	7 J

### 27 Кран шаровой

Артикул	Диаметр, мм	Кол-во в упак., шт.
1010016	16	48 N
1010020	20	48 N
1010025	25	48 N
1010032	32	30 N
1010040	40	36 I
1010050	50	24 I
1010063	63	16 I

### 22 Муфта разъемная с рез. уплотнением

Артикул	Диаметр, мм , дюйм	Кол-во в упак., шт.
7405050	50-1 1/2" П	50 D
7405063	63-2" П	72 T

### 22 Муфта разъемная без рез. уплотнения

Артикул	Диаметр, мм , дюйм	Кол-во в упак., шт.
7404050	50-1 1/2" П	75 S
7404063	63-2" П	50 H

### 24 Фланцевый переход

Артикул	Диаметр, мм	Кол-во в упак., шт.
7121040	40	54 B
7121050	50	30 B
7121063	63	44 C
7121075	75	21 C
7121090	90	30 D
7121110	110	20 D
7121125	125	24 H
7121140	140	18 H
7121160	160	12 H
7121200	200	7 H
7121225	225	6 H
7121250	250	4 K
7121315	315	2 K

### 26 Резиновое уплотнение

Артикул	Диаметр, мм	Кол-во в упак., шт.
7127050	50	60 A
7127063	63	60 A
7127075	75	60 B
7127090	90	64 B
7127110	110	48 B
7127125	125	44 B
7127140	140	25 B
7127160	160	25 C
7127200	200	25 C
7127225	225	25 C
7127250	250	45 J
7127315	315	45 J

Артикул	Диаметр, мм	Кол-во в упак., шт.
1010075	75	6 J
1010090	90	6 J
1010091	90	6 L
1010100	110	6 L
1010110	110	4 K
1010125	125	4 K



### 28 Обратный клапан Uniblock

Артикул	Диаметр, мм	Кол-во в упак., шт.
1350016	16	48 N
1350020	20	48 N
1350025	25	48 N
1350032	32	30 N
1350040	40	36 I
1350050	50	24 I
1350063	63	16 I
1350075	75	6 I
1350090	90	4 M

### 30 Обратный клапан с фильтром грубой очистки

Артикул	Диаметр, мм	Кол-во в упак., шт.
1450016	16	68 M
1450020	20	68 M
1450025	25	68 M
1450032	32	50 M
1450040	40	30 M
1450050	50	12 M
1450063	63	12 M
1450075	75	4 S
1450090	90	4 S

### 32 Дроссельная заслонка с электроприводом

Артикул	Диаметр, мм
2103063	63
2103075	75
2103090	90
2103110	110
2103127	125x140
2103160	160
2103200	200

### 34 Дроссельная заслонка без монтажного комплекта

Артикул	Диаметр, мм	Кол-во в упак., шт.
2100001	63	15 K
2100002	75	15 K
2100003	90	15 K
2100104	110	10 T
2100105	125x140	8 T
2100006	160	8 K
2100108	200	4 K
2100010	250	1 M

### 29 Обратный клапан

Артикул	Диаметр, мм	Кол-во в упак., шт.
1600016	16	48 N
1600020	20	48 N
1600025	25	48 N
1600032	32	30 N
1600040	40	36 I
1600050	50	24 I
1600063	63	16 I
1600075	75	6 I
1600090	90	6 I

### 31 Мембранный обратный клапан

Артикул	Диаметр, мм
2710040	40
2710050	50
2710063	63
2710075	75
2710090	90
2710110	110
2710125	125
2710140	140
2710160	160
2710200	200
2710225	225
2710250	250
2710315	315

### 33 Обжимной тройник

Артикул	Размер
7601032	32 - 1/2" BP
7601050	50 - 1/2" BP
7601063	63 - 1/2" BP

Обжимные тройники до 315 - 4" BP доступны под заказ.

### 35 Кран шаровой с электроприводом

Артикул	Диаметр, мм
1272036	32
1272044	40
1272050	50
1272063	63
1272075	75
1272090	90
1272091	90
1272110	110
1272125	125

28



29



30



31



32



33



34



35





### 36 Втулка переход

Артикул	Диаметр, мм	Кол-во в упак., шт.
133604	32-25	1000
133603	40-32	600
133601	50-32	200
1336095	50-40	200
133605	63-50	252
1336061	75-50	150
133606	75-63	150
1336071	90-63	88
133607	90-75	88
1336082	110-63	48
1336081	110-75	48
133608	110-90	48
133609	125-110	36
1336121	140-110	23
1336122	140-125	23
133610	160-90	15
133611	160-110	15
13366111	160-140	15
133671	200-140	14
133672	200-160	14
133682	225-160	12
133681	225-200	12
133683	250-225	8
133686	280-250	1
133693	315-250	1

### 37 Муфта

Артикул	Диаметр, мм	Кол-во в упак., шт.
133823	32	300
133824	40	250
133805	50	150
133806	63	87
133807	75	96
133808	90	60
133809	110	36
133804	125	24
133803	140	15
133802	160	12
133810	200	5
133811	225	3
133812	250	2
133813	280	1
133814	315	1

### 38 Тройник 90°

Артикул	Диаметр, мм	Кол-во в упак., шт.
133303	32	100
133304	40	50
133305	50	115
133306	63	75
133307	75	50
133308	90	30
133309	110	20
133310	125	11
133311	140	8
133312	160	5
133313	200	3
133314	225	2
133315	250	1
133316	280	1
133317	315	1

### 39 Тройник 90° редукционный

Артикул	Диаметр, мм	Кол-во в упак., шт.
13330061	63-50	75
13330072	75-63	50
13330081	90-63	50
13330082	90-75	30
13330091	110-63	20
13330092	110-75	20
13330093	110-90	20
13330123	160-90	5
13330126	160-140	5

### 40 Кран шаровой

Артикул	Диаметр, мм	Кол-во в упак., шт.
131113	32	20
131114	40	12
131115L	50	6
131116L	63	6
131117L	75	2
131118L	90	2
131119L	110	1

### 41 Кран шаровой с электроприводом 230 В\*

Артикул	Диаметр, мм
131115LEA	50
131116LEA	63
131117LEA	75
131118LEA	90
131119LEA	110

\* Уточнять при заказе

36

37

38

39

40

41

**НОВИНКА!**

#### 42 Угол 45°

Артикул	Диаметр, мм	Кол-во в упак., шт.
133203	32	320
133204	40	150
133205	50	225
133206	63	120
133207	75	100
133208	90	50
133209	110	30
133210	125	18
133211	140	15
133212	160	9
133213	200	4
133214	225	4
133215	250	1
133216	280	1
133217	315	1

#### 44 Дроссельная заслонка с монтажным комплектом

Артикул	Диаметр, мм
131600	63
131601	75
131602	90
131603	110
131604	125
131605	140
131606	160
131607	200
131608	225
131609	250
131610	280
131611	315

#### 46 Дроссельная заслонка с электроприводом 230 В\* с монтажным комплектом

Артикул	Диаметр, мм
131602M11	90
131603M11	110
131604M11	125
131605M11	140
131606M11	160
131607M11	200
131608M11	225
131609M11	250
131611M11	280
131610M11	315

\* Уточнять при заказе

#### 43 Угол 90°

Артикул	Диаметр, мм	Кол-во в упак., шт.
133103	32	250
133104	40	144
133105	50	180
133106	63	100
133107	75	80
133108	90	50
133109	110	30
133110	125	16
133111	140	12
133112	160	8
133113	200	4
133114	225	3
133115	250	1
133116	280	1
133117	315	1

#### 45 Заглушка

Артикул	Диаметр, мм	Кол-во в упак., шт.
133703	32	600
133704	40	360
133705	50	262
133706	63	130
133707	75	80
133708	90	46
133709	110	33
133711	125	20
133712	140	11
133713	160	8
133714	200	8
133715	225	6
133716	250	4
133717	280	3
133718	315	2

#### 47 Открытая скоба с клипсой

Артикул	Диаметр, мм
133352	32
133354	50
133355	63
133356	75
133357	90
133358	110



42



43



44



45



НОВИНКА!

46



47

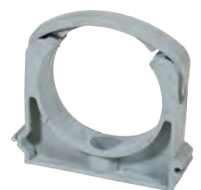





#### 48 Клапан обратный мембранный с монтажным комплектом

Артикул	Диаметр, мм
131502	90
131503	110
131504	125
131505	140
131506	160
131507	200
131508	225
131509	250
131510	280
131511	315

#### 49 Клапан обратный

Артикул	Диаметр, мм	Кол-во в упак., шт.
131315	50	6
131316	63	6
131317	75	2
131318	90	2

#### 50 Переход конический

Артикул	Диаметр, мм
1339071	75-50
1339082	90-63
1339091	110-63

#### 51 Переход с внешней резьбой

Артикул	Диаметр, мм	Кол-во в упак., шт.
133505	50-1 1/2"	156
133506	63-2"	116
133507	75-2 1/2"	120
133508	90-3"	75
133509	110-4"	36

#### 52 Переход с внутренней резьбой

Артикул	Диаметр, мм	Кол-во в упак., шт.
133405	50-1 1/2"	120
133406	63-2"	87
133407	75-2 1/2"	120
133408	90-3"	60
133409	110-4"	44

#### 53 Фланец

Артикул	Диаметр, мм	Кол-во в упак., шт.
1331005	50	70
1331006	63	60
1331007	75	50
1331008	90	40
1331009	110	34
1331010	125	23
1331011	140	23
1331012	160	25
1331013	200	16
1331014	225	16
1331015	250	5
1331016	280	4
1331017	315	2

#### 54 Фланцевый переход

Артикул	Диаметр, мм	Кол-во в упак., шт.
133927	50	200
133928	63	100
133929	75	70
133908	90	42
133909	110	25
133910	125	15
133911	140	14
133912	160	16
133913	200	8
133914	225	8
133915	250	5
133916	280	4
133917	315	2

#### 55 Резиновые уплотнения для кранов и муфт

Артикул	Наименование
0440011091	Резиновое уплотнение шарового крана D90 (1010091)
0440011050	Резиновое уплотнение муфты разъемной (7401050) и шарового крана D50 (1010050)
0440011063	Резиновое уплотнение муфты разъемной (7401063) и шарового крана D63 (1010063)
0440330050	Резиновое уплотнение муфты разъемной D50 (7405050)
0440330063	Резиновое уплотнение муфты разъемной D63 (7405063)
0440011075	Резиновое уплотнение шарового крана D75 (1010075) и D90 (1010090)

### Трубы НПВХ клеевые с раструбом

Артикул	Диаметр, мм	Рабочее давление	Длина трубы, м
1031632	32x1.6	PN10	3
1031940	40x1.9	PN10	3
1032450	50x2.4	PN10	3
1033063	63x3.0	PN10	3
1033675	75x3.6	PN10	3
1034390	90x4.3	PN10	3
10342110	110x4.8	PN10	3



### Трубы ПВХ

Артикул	Диаметр, мм	Рабочее давление	Длина трубы, м
1391002	32	PN10	6
1391003	40	PN10	6
1391004	50	PN10	6
1391005	63	PN10	6
1391006	75	PN10	6
1391007	90	PN10	6
1391008	110	PN10	6
1391009	125	PN10	6
1391010	140	PN10	6
1391011	160	PN10	6
1391012	200	PN10	6
1391013	225	PN10	6
1391014	250	PN10	6
1391016	315	PN10	6



### Трубы ПВХ

Артикул	Диаметр, мм	Рабочее давление	Длина трубы
04799	20	PN16	6 м
047479	40	PN6	6 м
04749	50	PN6	6 м
04835		PN10	
04746	63	PN6	6 м
04832		PN10	
04740	75	PN6	6 м
04828		PN10	
04734	90	PN6	6 м
04822		PN10	
04737	110	PN6	6 м
04825		PN10	
0048	140	PN10	6 м
04728		PN6	
0049		PN10	
04726	160	PN6	6 м
0050		PN10	
0052	315	PN10	6 м
04708		PN6	





**НОВИНКА!**



### Труба ElasticFlex гибкая клеевая

Артикул	Диаметр, мм	Длина бухты, м
D16143	32	25
D16144	40	25
D16145	50	25
D16146	63	25
D16147	75	25



### Полужесткий шланг ПВХ

Артикул	Диаметр, мм	Длина бухты, м
PVCF3250	32	50
PVCF4050	40	50
PVCF5050	50	50
PVCF6325	63	25
PVCF7525	75	25



### Клей для больших диаметров

Артикул	Объем
IT00104	0,5 л
IT00106	1 л



### Клей с кисточкой для полужесткого шланга

Артикул	Объем
IT00204	0,5 л



### Клей

Артикул	Объем
7611000	1 л



### Очиститель

Артикул	Объем
Cosmofoen 10	1 л

### Фумлента

Артикул	Толщина, мм	Ширина полосы, мм	Длина бухты, м
7630075	0,075	12	12
7630150	0,10	19	50



A woman with long dark hair is lying on her back on a blue and white checkered pool mat. She is wearing a leopard print swimsuit with large blue hibiscus flowers. She is also wearing green sunglasses, a necklace of blue beads, and several bracelets on her wrists. Her right arm is raised above her head, and her left hand is resting on her chest. The background is a pool of water with a blue and white checkered pattern.

Пленка ПВХ





**НОВИНКА!**

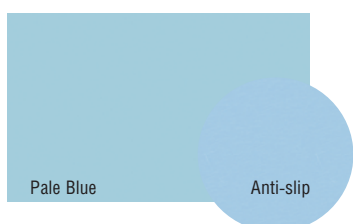
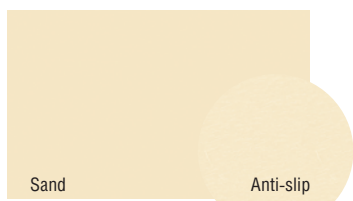

## Мембраны CGT ALKOR

Мембраны для бассейна CGT ALKOR изготовлены из двух слоев пленки ПВХ премиум-класса и армированы полиэстерной сеткой. Поверхность мембраны покрыта эксклюзивным защитным слоем лака для защиты от пятен и износа. Каждый рулон защищен прочной упаковкой со специальной системой размотки, облегчающей процесс установки.

Мембраны изготовлены в соответствии с Европейским Стандартом высшего класса EN 15836-2, в соответствии с системой менеджмента качества ISO 9001, сертификатом REACH (защита здоровья человека и окружающей среды) и EN 71/3 (защита детей от опасных химических веществ).

## AQUACOLOR PF3000



Артикул	Тип	Толщина, мм	Длина рулона, м	Ширина рулона, м	Площадь рулона, м <sup>2</sup>
4K000009	AQUACOLOR PF3000 White / белая	1,5	25	1,65	41,25
4K000012	AQUACOLOR PF3000 White / белая	1,5	25	2,05	51,25
4K000007	AQUACOLOR PF3000 Sand / песок	1,5	25	1,65	41,25
4K000013	AQUACOLOR PF3000 Sand / песок	1,5	25	2,05	51,25
4K000010	AQUACOLOR PF3000 Pale Blue / бледно-голубая	1,5	25	1,65	41,25
4K000014	AQUACOLOR PF3000 Pale Blue / бледно-голубая	1,5	25	2,05	51,25
4K000002	AQUACOLOR PF3000 Adriatic Blue / голубая	1,5	25	1,65	41,25
4K000004	AQUACOLOR PF3000 Adriatic Blue / голубая	1,5	25	2,05	51,25
4K000035	AQUACOLOR PF3000 Nordic Blue / темно-голубая	1,5	25	1,65	41,25
4K000036	AQUACOLOR PF3000 Nordic Blue / темно-голубая	1,5	25	2,05	51,25
4K000006	AQUACOLOR PF3000 Caribbean Green / изумрудная	1,5	25	1,65	41,25
4K000015	AQUACOLOR PF3000 Caribbean Green / изумрудная	1,5	25	2,05	51,25
4K000008	AQUACOLOR PF3000 Light Grey / светло-серая	1,5	25	1,65	41,25
4K000017	AQUACOLOR PF3000 Light Grey / светло-серая	1,5	25	2,05	51,25
4K000011	AQUACOLOR PF3000 Anthracite / темно-серая	1,5	25	1,65	41,25
4K000016	AQUACOLOR PF3000 Anthracite / темно-серая	1,5	25	2,05	51,25

## AQUASTONE 3D ANTISLIP



Артикул	Тип	Толщина, мм	Длина рулона, м	Ширина рулона, м	Площадь рулона, м <sup>2</sup>
41120009	AQUASTONE Anti-slip White / белая	1,8	21	1,65	34,65
41120007	AQUASTONE Anti-slip Sand / песок	1,8	21	1,65	34,65
41120010	AQUASTONE Anti-slip Pale Blue / бледно-голубая	1,8	21	1,65	34,65
41120002	AQUASTONE Anti-slip Adriatic Blue / голубая	1,8	21	1,65	34,65
41120035	AQUASTONE Anti-slip Nordic Blue / темно-голубая	1,8	21	1,65	34,65
41120006	AQUASTONE Anti-slip Caribbean Green / изумрудная	1,8	21	1,65	34,65
41120008	AQUASTONE Anti-slip Light Grey / светло-серая	1,8	21	1,65	34,65
41120011	AQUASTONE Anti-slip Anthracite / темно-серая	1,8	21	1,65	34,65

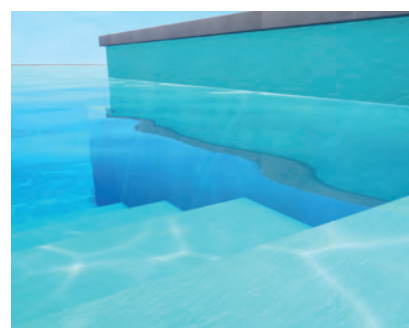
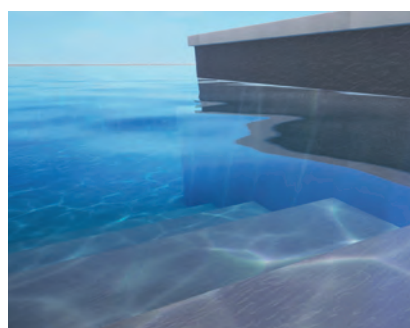

**AQUADECOR PF4000**



Артикул	Тип	Толщина, мм	Длина рулона, м	Ширина рулона, м	Площадь рулона, м <sup>2</sup>
41093500	AQUADECOR PF4000 Plaza	1,5	25	1,65	41,25
41098800	AQUADECOR PF4000 Cyrus Blue	1,5	25	1,65	41,25
41099700	AQUADECOR MS4000 Anti-slip Cyrus Blue	1,8	20	1,65	33,00
41109200	AQUADECOR PF4000 Cyrus Santorini	1,5	25	1,65	41,25
41099600	AQUADECOR MS4000 Anti-slip Cyrus Santorini	1,8	20	1,65	33,00
41099000	AQUADECOR PF4000 Cyrus Sand	1,5	25	1,65	41,25
41099900	AQUADECOR MS4000 Anti-slip Cyrus Sand	1,8	20	1,65	33,00
41098600	AQUADECOR PF4000 Oceanstone	1,5	25	1,65	41,25
41076300	AQUADECOR PF4000 Sparkle	1,5	25	1,65	41,25
41091600	AQUADECOR PF4000 Jellistone Blue Pearl	1,5	25	1,65	41,25
41106000	AQUADECOR PF4000 Jellistone Green Pearl	1,5	25	1,65	41,25
41109100	AQUADECOR PF4000 Skyline Pearl	1,5	25	1,65	41,25
41121400	AQUADECOR PF4000 Butterfly Pearl	1,5	25	1,65	41,25



**НОВИНКА!**

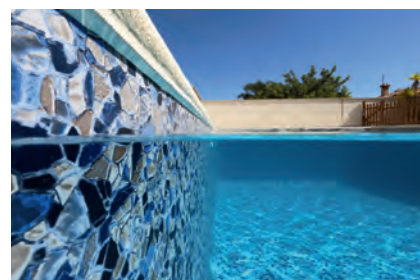
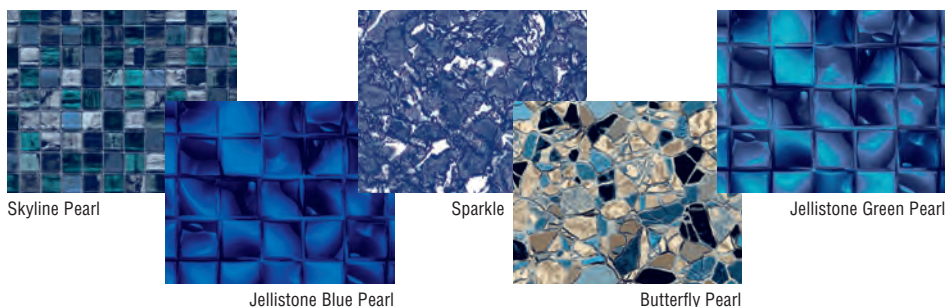
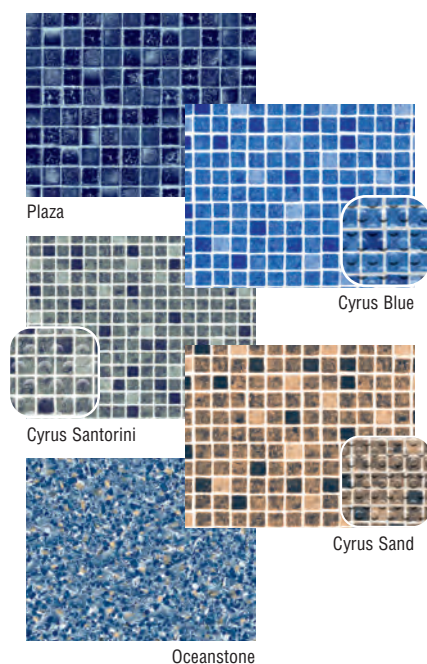

**AQUASENSE 3D**



Артикул	Тип	Толщина, мм	Длина рулона, м	Ширина рулона, м	Площадь рулона, м <sup>2</sup>
41132100	AQUASENSE 3D Black Slate	1,8	21	1,65	34,65
41134500	AQUASENSE 3D Granit Green	1,8	21	1,65	34,65
41132500	AQUASENSE 3D Granit Blue	1,8	21	1,65	34,65
41132300	AQUASENSE 3D Granit Grey	1,8	21	1,65	34,65
41133800	AQUASENSE 3D Granit Sand	1,8	21	1,65	34,65
41132000	AQUASENSE 3D Golden Riviera	1,8	21	1,65	34,65
41133000	AQUASENSE 3D White Riviera	1,8	21	1,65	34,65
41132800	AQUASENSE 3D Marble Calacatta	1,8	21	1,65	34,65

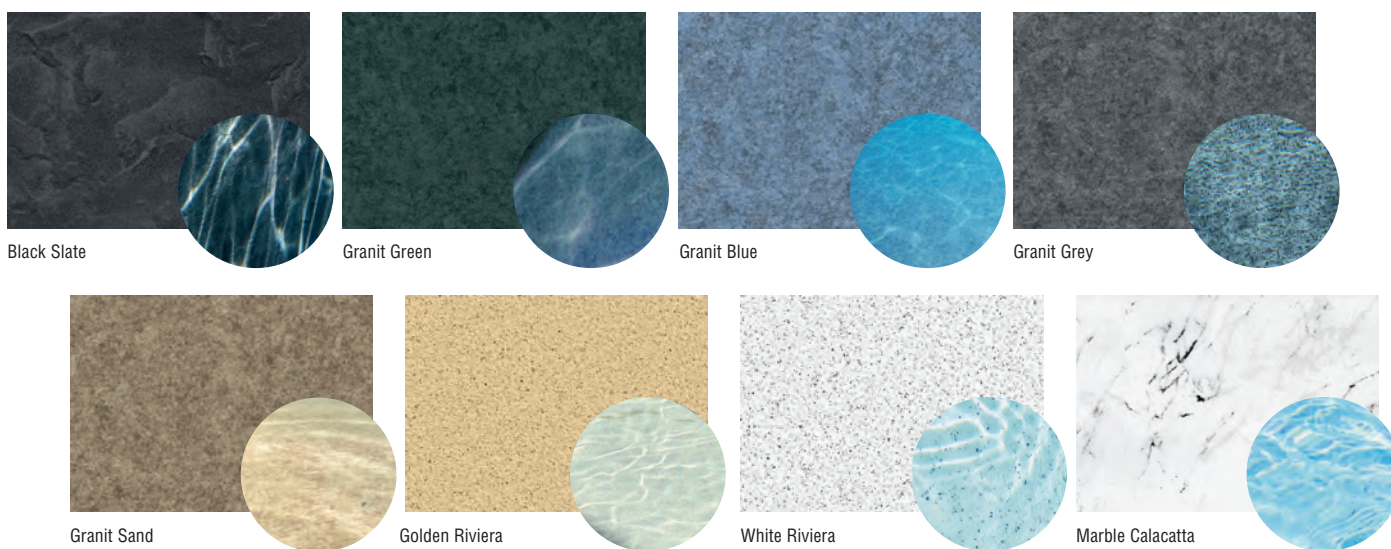



НОВИНКА!

## AQUASENSE Signature 3D

Артикул	Тип	Толщина, мм	Длина рулона, м	Ширина рулона, м	Площадь рулона, м <sup>2</sup>
41132700	AQUASENSE Signature 3D Fidji Green	1,8	21	1,65	34,65
41134300	AQUASENSE Signature 3D Fidji Vintage Grey	1,8	21	1,65	34,65
41134200	AQUASENSE Signature 3D Fidji Brown Sand	1,8	21	1,65	34,65
41134100	AQUASENSE Signature 3D Fidji French Coast	1,8	21	1,65	34,65
41134400	AQUASENSE Signature 3D Golden Basalt	1,8	21	1,65	34,65
41133900	AQUASENSE Signature 3D Brown Basalt	1,8	21	1,65	34,65
41134600	AQUASENSE Signature 3D Granit Gold	1,8	21	1,65	34,65
C1112900	AQUASENSE CERAMIC 3D Mosaic	1,8	20	1,65	33,00



Fidji Green

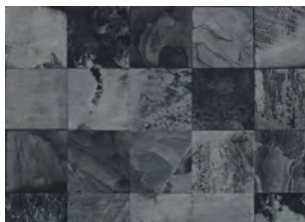

Fidji Vintage Grey

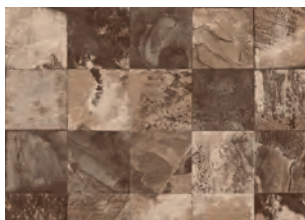

Fidji Brown Sand



Fidji French Coast

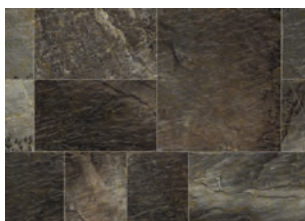

Golden Basalt

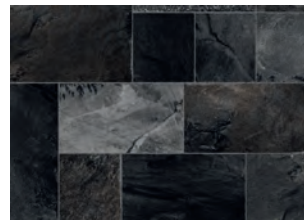

Brown Basalt



Granit Gold

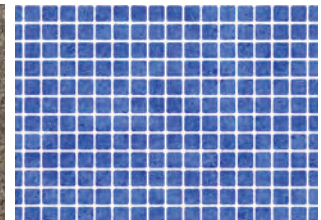

3D Mosaic

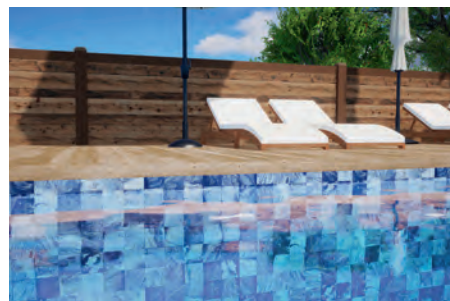

## Аксессуары для пленки ПВХ



Артикул	Тип
КС081006	Жидкий ПВХ бледно-голубой 1л
КС081008	Жидкий ПВХ прозрачный 1л
15009	Угол крепежный внешний 0,05 x 0,05 x 2 м
15010	Угол крепежный внутренний 0,05 x 0,05 x 2 м
15011	Полоса крепежная 2 м
КС000032	Полотно нетканое геотекстильное 400 гр/м <sup>2</sup> 50x1,5 м
КС000033	Полотно нетканое геотекстильное 400 гр/м <sup>2</sup> 50x2,0 м
КС000021	Дюбели 4,8x35,0 мм 1 коробка – 250 шт.

**Примечание:** Вся мембрана режется кратно 1/2 рулона. Резка осуществляется без наценки!

## CLASSIC

Армированные мембраны ПВХ CLASSIC являются гидроизоляционным и одновременно финишным декоративным покрытием, быстро и легко свариваются горячим воздухом, превращаясь в однородную и 100% водонепроницаемую поверхность. Без акрилового покрытия.

Артикул	Тип	Толщина, мм	Длина рулона, м	Ширина рулона, м	Площадь рулона, м <sup>2</sup>
2000045	CLASSIC белая / White	1,5	25	1,65	41,25
2000047	CLASSIC белая / White	1,5	25	2,00	50,00
2000405	CLASSIC песок / Sand	1,5	25	1,65	41,25
2000406	CLASSIC песок / Sand	1,5	25	2,00	50,00
2000403	CLASSIC светло-голубая / Light blue	1,5	25	1,65	41,25
2000404	CLASSIC светло-голубая / Light blue	1,5	25	2,00	50,00
2000061	CLASSIC темно-голубая / Adriatic blue	1,5	25	1,65	41,25
2000063	CLASSIC темно-голубая / Adriatic blue	1,5	25	2,00	50,00
2000057	CLASSIC бирюза / Turquoise	1,5	25	1,65	41,25
2000058	CLASSIC бирюза / Turquoise	1,5	25	2,00	50,00
2000073	CLASSIC серая / Grey	1,5	25	1,65	41,25
2000072	CLASSIC серая / Grey	1,5	25	2,00	50,00
2000529	CLASSIC тёмно-серая / Dark grey	1,5	25	1,65	41,25
2000528	CLASSIC тёмно-серая / Dark grey	1,5	25	2,00	50,00
2000579	CLASSIC черная / Black	1,5	25	1,65	41,25

## CLASSIC Non-Slip противоскользящая

Армированные противоскользящие мембраны ПВХ, имеющие рельефную антискользящую поверхность. Применяются на участках с повышенными требованиями безопасности, таких как ступени, дорожки, детские зоны и т.д. Приятная на ощупь выпуклая структура, легко чистится, как в ручную, так и автоматическими роботами.

Артикул	Тип	Толщина, мм	Длина рулона, м	Ширина рулона, м	Площадь рулона, м <sup>2</sup>
2000765	CLASSIC Non-Slip белая / White	1,9	10	1,65	16,50
2000766	CLASSIC Non-Slip песок / Sand	1,9	10	1,65	16,50
2000768	CLASSIC Non-Slip голубая / Light blue	1,9	10	1,65	16,50
2000772	CLASSIC Non-Slip синяя / Adriatic blue	1,9	10	1,65	16,50
2000769	CLASSIC Non-Slip бирюза / Turquoise	1,9	10	1,65	16,50
2000767	CLASSIC Non-Slip серая / Grey	1,9	10	1,65	16,50
2000771	CLASSIC Non-Slip тёмно-серая / Dark grey	1,9	10	1,65	16,50
2000770	CLASSIC Non-Slip чёрная / Black	1,9	10	1,65	16,50
2001239	SUPRA Non-Slip мозаика синяя / Mosaic blue	2,1	10	1,65	16,50



Dark grey 2000529 / 2000528  
Non-Slip Dark grey 2000771



Black 2000579  
Non-Slip Black 2000770

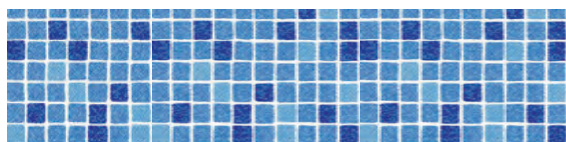

Non-Slip Mosaic blue  
2001239



White 2000045 / 2000047  
Non-Slip White 2000765



Sand 2000405 / 2000406  
Non-Slip Sand 2000766



Light blue 2000403 / 2000404  
Non-Slip Light blue 2000768



Adriatic blue 2000061 / 2000063  
Non-Slip Adriatic blue 2000772



Turquoise 2000057 / 2000058  
Non-Slip Turquoise 2000769



Grey 2000073 / 2000072  
Non-Slip Grey 2000767



**ISLAND DREAMS**

Армированные мембраны ПВХ с идеальной герметизацией для плавательных бассейнов. С рисунком, акриловым покрытием и специальным тиснением. С рельефной 3D-поверхностью, имитирующей песчаные пляжи.  
Преимущество - возможность применения стандартного жидкого ПВХ для швов.



Артикул	Тип	Толщина, мм	Длина рулона, м	Ширина рулона, м	Площадь рулона, м <sup>2</sup>
2001180	ISLAND FIJI белый песок	2,0	20	1,60	32,00
2001175	ISLAND ARUBA песок	2,0	20	1,60	32,00
2001176	ISLAND SANTORINI серый песок	2,0	20	1,60	32,00
2001174	ISLAND MAUI черный песок	2,0	20	1,60	32,00

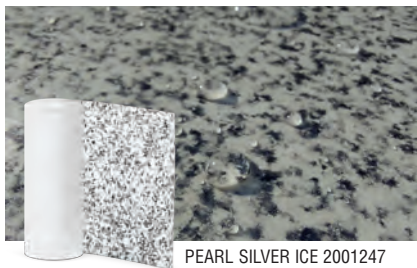

**PEARL**



Армированные мембраны ПВХ с рефлектирующим рисунком и акриловым покрытием, имеют в составе металлические светоотражающие пигменты. Поверхность чаши бассейна эффектно рефлектирует от лучей солнца или подводных фонарей.



Артикул	Тип	Толщина, мм	Длина рулона, м	Ширина рулона, м	Площадь рулона, м <sup>2</sup>
2001247	PEARL SILVER ICE / Серебряный Лед	16	25	1,65	41,25
2001245	PEARL SILVER MOON/ Серебряная Луна	16	25	1,65	41,25
2000776	PEARL BLACK / Перламутр Черный	1,6	25	1,65	41,25
2000777	PEARL BLUE / Перламутр Синий	1,6	25	1,65	41,25
2000787	PEARL WHITE / Перламутр Белый	1,6	25	1,65	41,25
2000984	PEARL SAND / Перламутр Песок	1,6	25	1,65	41,25
2000939	PEARL SILVER LAGOON / Серебряная Лагуна	1,6	25	1,65	41,25
2001007	PEARL SILVER BLACK / Черное Серебро	1,6	25	1,65	41,25

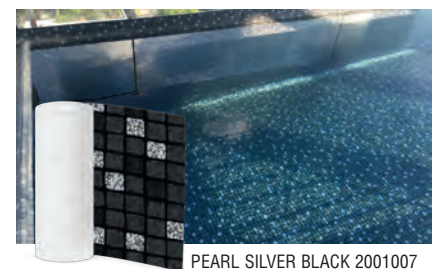
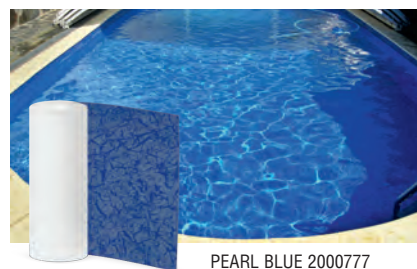
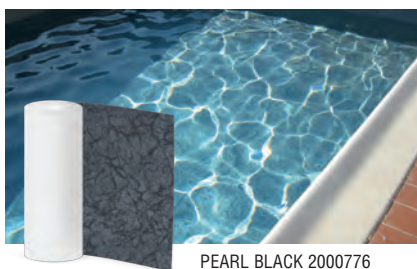



## SUPRA и SUPRA print

Армированные мембраны ПВХ с акриловым покрытием однотонные и с рисунком с идеальной герметизацией для плавательных бассейнов. Акриловое покрытие обеспечивает дополнительную защиту материала от негативных факторов.

Артикул	Тип	Толщина, мм	Длина рулона, м	Ширина рулона, м	Площадь рулона, м <sup>2</sup>
2000051	SUPRA песок / Sand	1,5	25	1,65	41,25
2000054	SUPRA песок / Sand	1,5	25	2,00	50,00
2000052	SUPRA светло-голубая / Light blue	1,5	25	1,65	41,25
2000053	SUPRA светло-голубая / Light blue	1,5	25	2,00	50,00
2000410	SUPRA темно-голубая / Adriatic blue	1,5	25	1,65	41,25
2000409	SUPRA темно-голубая / Adriatic blue	1,5	25	2,00	50,00
2000961	SUPRA серая / Grey	1,5	25	1,65	41,25
2001074	SUPRA серая / Grey	1,5	25	2,00	50,00
2000786	SUPRA темно-серая / Dark grey	1,5	25	1,65	41,25
2000910	SUPRA темно-серая / Dark grey	1,5	25	2,00	50,00
2000049	SUPRA белая / White	1,5	25	1,65	41,25
2000048	SUPRA белая / White	1,5	25	2,00	50,00
2001195	SUPRA print Мозаика Азур / Azur mosaic	1,5	25	1,65	41,25
2001177	SUPRA print мозаика синяя / Mosaic blue	1,5	25	1,65	41,25
2001190	SUPRA print мозаика серая / Mosaic grey	1,5	25	1,65	41,25
2001191	SUPRA print мрамор синий / Marble blue	1,5	25	1,65	41,25



Marble blue 2001191



Mosaic grey 2001190



Azur mosaic 2001195



Mosaic blue 2001177



Sand  
2000051 / 2000054



Light blue  
2000052 / 2000053



Adriatic blue  
2000410 / 2000409



Grey  
2000961 / 2001074

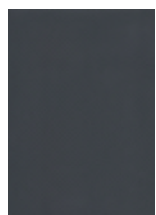

Dark grey  
2000786 / 2000910

## ROYAL



Армированные мембраны ПВХ со структурированной мраморной поверхностью и объемным 3D эффектом.

Артикул	Тип	Толщина, мм	Длина рулона, м	Ширина рулона, м	Площадь рулона, м <sup>2</sup>
2001192	ROYAL Louis	1,8	20	1,65	33,00
2001193	ROYAL Victoria	1,8	20	1,65	33,00
2001194	ROYAL Elisabeth	1,8	20	1,65	33,00

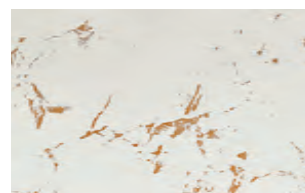

2001194

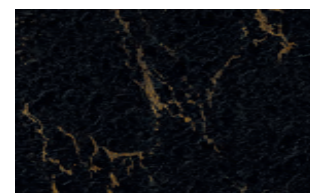

2001192



2001193



ROYAL Victoria



ROYAL Elisabeth



ROYAL Louis

## ELITE

Армированные мембраны ПВХ без фталатов, премиум класса. Специальный лак с грязеотталкивающей поверхностью и экстремальной устойчивостью к хлору, косметике, солнечным кремам и химии для бассейна – надежная защита от выцветания и образования пятен.



Arctic White 2001071 / 2001117



Sand Beach 2001070 / 2001120



Blue Sky 2001069 / 2001118



Deep Sea 2001068 / 2001119



Grey Rock 2001073 / 2001121



Black Stone 2001122 / 22001123

Артикул	Тип	Толщина, мм	Длина рулона, м	Ширина рулона, м	Площадь рулона, м <sup>2</sup>
2001071	ELITE белая / Arctic White	1,5	25	1,65	41,25
2001117	ELITE белая / Arctic White	1,5	25	2,00	50,00
2001079	ELITE Non-Slip белая / Arctic White	1,9	10	1,65	16,50
2001070	ELITE песок / Sand Beach	1,5	25	1,65	41,25
2001120	ELITE песок / Sand Beach	1,5	25	2,00	50,00
2001078	ELITE Non-Slip песок / Sand Beach	1,9	10	1,65	16,50
2001069	ELITE голубая / Blue Sky	1,5	25	1,65	41,25
2001118	ELITE голубая / Blue Sky	1,5	25	2,00	50,00
2001077	ELITE Non-Slip голубая / Blue Sky	1,9	10	1,65	16,50
2001068	ELITE синяя / Deep Sea	1,5	25	1,65	41,25
2001119	ELITE синяя / Deep Sea	1,5	25	2,00	50,00
2001076	ELITE Non-Slip синяя / Deep Sea	1,9	10	1,65	16,50
2001073	ELITE серая / Grey Rock	1,5	25	1,65	41,25
2001121	ELITE серая / Grey Rock	1,5	25	2,00	50,00
2001080	ELITE Non-Slip серая / Grey Rock	1,9	10	1,65	16,50
2001122	ELITE темно-серая / Black Stone	1,5	25	1,65	41,25
22001123	ELITE темно-серая / Black Stone	1,5	25	2,00	50,00
2001124	ELITE Non-Slip темно-серая / Black Stone	1,9	10	1,65	16,50



Non-Slip Arctic White  
2001079

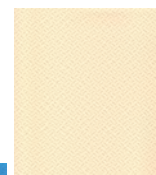

Non-Slip Sand Beach  
2001078



Non-Slip Blue Sky  
2001077



Non-Slip Deep Sea  
2001076

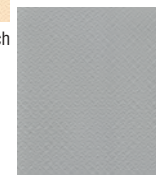

Non-Slip Grey Rock  
2001080

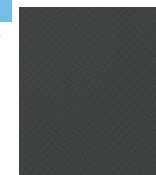

Non-Slip Black Stone  
2001124

### Аксессуары для пленки ПВХ

Артикул	Тип
2100063	Метал. лист с ПВХ напылением 2 x 1 м
2100048	Жидкий ПВХ Classic/Supra темно-голубой 1л
2100055	Жидкий ПВХ Classic/Supra прозрачный 1л
15009	Угол крепежный внешний 0,05 x 0,05 x 2 м
15010	Угол крепежный внутренний 0,05 x 0,05 x 2 м
15011	Полоса крепежная 2 м
015033	Полотно нетканое геотекстильное м <sup>2</sup>
2100275	Дюбели 4,8x20,3 мм 1 коробка – 200 шт.
2100382	Дюбели 4,8x35,0 мм 1 коробка – 100 шт.





## PURE

Армированные мембраны ПВХ с особой 3D структурой поверхности и рисунком, имитирующим природный камень и неизведанные скалистые пейзажи. Идеально подходят для сварки стык-в-стык с подкладной полосой.



Артикул	Тип	Толщина, мм	Длина рулона, м	Ширина рулона, м	Площадь рулона, м <sup>2</sup>
2001265	PURE Terra Sand	1,8	21	1,65	34,65
2001266	PURE Ocean Grey	1,8	21	1,65	34,65



PURE Terra Sand



PURE Ocean Grey



2001265



2001266

## ALKORPLAN 1000

Армированные ПВХ- мембраны однотонные с идеальной герметизацией для плавательных бассейнов.

Артикул	Тип	Толщина, мм	Длина рулона, м	Ширина рулона, м	Площадь рулона, м <sup>2</sup>
35066206	ALKORPLAN 1000 White / белая	1,5	25	1,65	41,25
35066201	ALKORPLAN 1000 Adria Blue / темно-голубая	1,5	25	1,65	41,25
35066205	ALKORPLAN 1000 Caribbean Green / зеленая	1,5	25	1,65	41,25
35066213	ALKORPLAN 1000 Light Blue / светло-голубая	1,5	25	1,65	41,25
35066225	ALKORPLAN 1000 Sand / песочная	1,5	25	1,65	41,25
35066233	ALKORPLAN 1000 Light Grey / светло-серая	1,5	25	1,65	41,25

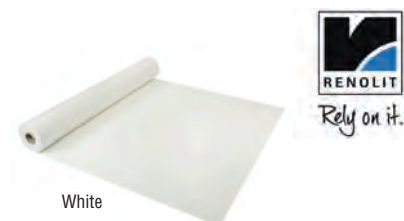

White



Sand



Light Blue



Adria Blue

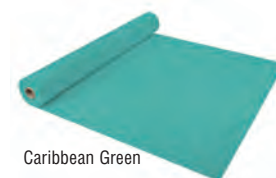

Caribbean Green



Light Grey



Dark Grey

## ALKORPLAN 2000

Армированные ПВХ- мембраны однотонные со специальным защитным лаковым покрытием.

Артикул	Тип	Толщина, мм	Длина рулона, м	Ширина рулона, м	Площадь рулона, м <sup>2</sup>
35216202	ALKORPLAN 2000 White / белая	1,5	25	1,65	41,25
35216201	ALKORPLAN 2000 White / белая	1,5	25	2,05	51,25
35216210	ALKORPLAN 2000 Sand / песочная	1,5	25	1,65	41,25
35216211	ALKORPLAN 2000 Sand / песочная	1,5	25	2,05	51,25
35216205	ALKORPLAN 2000 Light Blue / светло-голубая	1,5	25	1,65	41,25
35216208	ALKORPLAN 2000 Light Blue / светло-голубая	1,5	25	2,05	51,25
35216203	ALKORPLAN 2000 Adria Blue / темно-голубая	1,5	25	1,65	41,25
35216207	ALKORPLAN 2000 Adria Blue / темно-голубая	1,5	25	2,05	51,25
35216204	ALKORPLAN 2000 Caribbean Green / зеленая	1,5	25	1,65	41,25
35216206	ALKORPLAN 2000 Caribbean Green / зеленая	1,5	25	2,05	51,25
35216236	ALKORPLAN 2000 Light Grey / светло-серая	1,5	25	1,65	41,25
35216233	ALKORPLAN 2000 Light Grey / светло-серая	1,5	25	2,05	51,25
35216327	ALKORPLAN 2000 Dark Grey / темно-серая	1,5	25	1,65	41,25
35216326	ALKORPLAN 2000 Dark Grey / темно-серая	1,5	25	2,05	51,25





## ALKORPLAN TOUCH

Первые армированные мембраны с рельефными поверхностями, с эксклюзивным 3D- эффектом и дизайном, имитирующим каменное природное покрытие: камень, мрамор, песок.

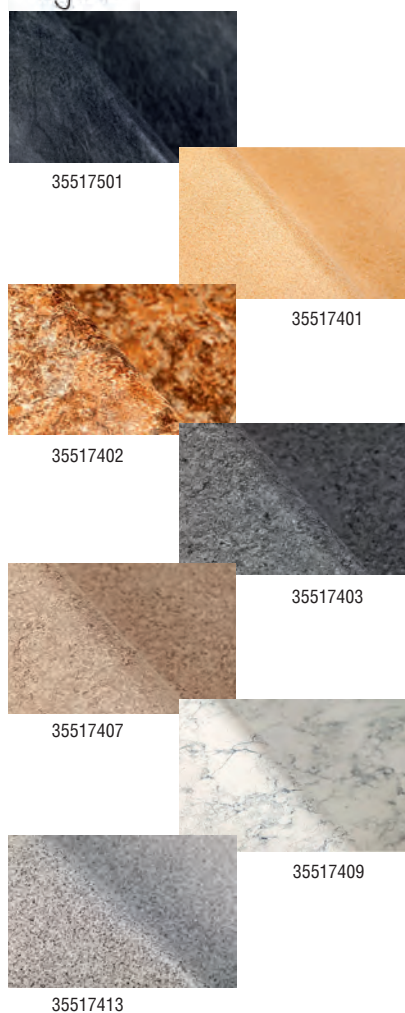

Артикул	Тип	Толщина, мм	Длина рулона, м	Ширина рулона, м	Площадь рулона, м <sup>2</sup>
35517501	ALKORPLAN TOUCH Elegance	2,0	21	1,65	34,65
35517401	ALKORPLAN TOUCH Relax	2,0	21	1,65	34,65
35517402	ALKORPLAN TOUCH Authentic	2,0	21	1,65	34,65
35517403	ALKORPLAN TOUCH Prestige	2,0	21	1,65	34,65
35517407	ALKORPLAN TOUCH Sublime	2,0	21	1,65	34,65
35517409	ALKORPLAN TOUCH Vanity	2,0	21	1,65	34,65
35517413	ALKORPLAN TOUCH Origin	2,0	21	1,65	34,65



TOUCH Elegance



TOUCH Relax



TOUCH Authentic



TOUCH Prestige



TOUCH Sublime



TOUCH Vanity



TOUCH Origin

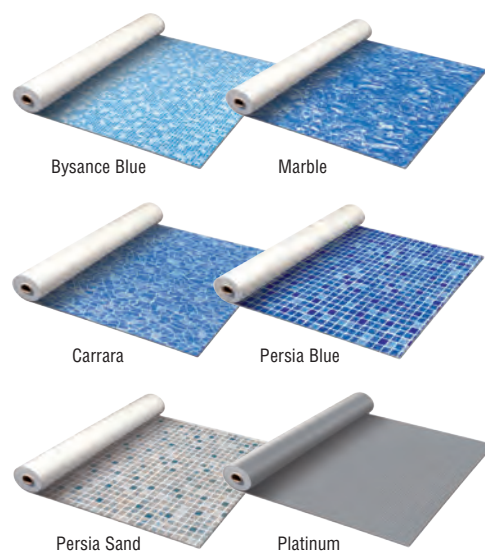

## ALKORPLAN 3000

Армированные ПВХ- мембраны с защитным лаковым покрытием с различными типами рисунков.



Артикул	Тип	Толщина, мм	Длина рулона, м	Ширина рулона, м	Площадь рулона, м <sup>2</sup>
35417209	ALKORPLAN 3000 Bysance Blue	1,5	25	1,65	41,25
35417213	ALKORPLAN 3000 Marble	1,5	25	1,65	41,25
35417214	ALKORPLAN 3000 Carrara	1,5	25	1,65	41,25
35417217	ALKORPLAN 3000 Persia Blue	1,5	25	1,65	41,25
35417220	ALKORPLAN 3000 Persia Sand	1,5	25	1,65	41,25
35417402	ALKORPLAN 3000 Platinum	1,5	25	1,65	41,25

**Примечание:** Вся мембрана шириной 1,65 м режется кратно погонному метру. Резка осуществляется с наценкой 10%. Рулоны с осуществлённой ранее резкой продаются без наценки.



## Оборудование Китай





### Фильтры P-DG с верхним вентилем

Пластиковые фильтры.  
Максимальное рабочее давление 2,5 кг/см<sup>2</sup>.  
Скорость фильтрации 50 м<sup>3</sup>/ч/м<sup>2</sup>.

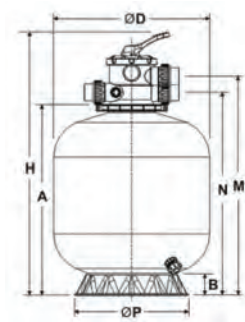

Артикул	Площадь фильтрации, м <sup>2</sup>	Производительность, м <sup>3</sup> /ч	Диаметр, мм	Патрубок, мм	Размеры, мм						Загрузка, кг
					A	B	H	M	N	Ø P	
P-DG350	0,10	4,50	350	Ø50	490	75	750	600	545	319	25
P-DG400	0,13	6,50	410	Ø50	510	75	770	620	565	319	34
P-DG450	0,16	8,00	450	Ø50	570	75	830	680	625	390	50
P-DG500	0,23	11,50	535	Ø50	610	75	870	720	665	390	80
P-DG650	0,32	16,00	635	Ø50	710	95	970	820	765	565	160

### Фильтры P-CG с боковым вентилем

Пластиковые фильтры.  
Максимальное рабочее давление 2,5 кг/см<sup>2</sup>.  
Скорость фильтрации 50 м<sup>3</sup>/ч/м<sup>2</sup>.

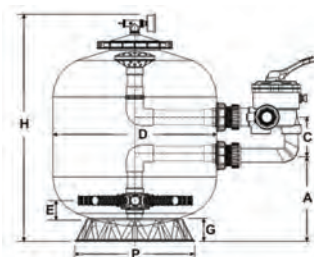

Артикул	Площадь фильтрации, м <sup>2</sup>	Производительность, м <sup>3</sup> /ч	Диаметр, мм	Патрубок, мм	Размеры, мм						Загрузка, кг
					A	H	C	G	E	Ø P	
P-CG450	0,16	8,00	450	Ø50	260	670	125	75	90	390	50
P-CG500	0,23	11,50	535	Ø50	290	710	125	75	90	390	80
P-CG650	0,32	16,00	635	Ø50	310	810	125	95	90	565	160

НОВИНКА!

### Фильтры WL-DDG с верхним вентилем с высокой загрузкой

Фильтры шпунтовой навивки.  
Максимальное рабочее давление 4 кг/см<sup>2</sup>.  
Скорость фильтрации 50 м<sup>3</sup>/ч/м<sup>2</sup>.  
Верхний 6-позиционный вентиль входит в комплект.

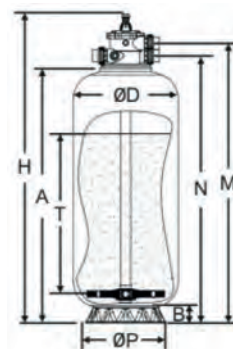

Артикул	Площадь фильтрации, м <sup>2</sup>	Производительность, м <sup>3</sup> /ч	Диаметр, мм	Патрубок, дюйм	Размеры, мм							Загрузка, кг
					A	H	B	M	N	Ø P	T	
WL-DDG13400	0,13	4,5	400	1 1/2"	1062	1300	75	1174	1115	390	650	120
WL-DDG13450	0,16	5,6	450	1 1/2"	1062	1300	75	1174	1115	390	650	150
WL-DDG13500	0,20	7,0	530	1 1/2"	1062	1300	75	1174	1115	390	650	185
WL-DDG13600	0,32	11,2	630	1 1/2"	1062	1300	95	1174	1115	565	650	245
WL-DDG13700	0,37	13,0	700	1 1/2"	1062	1300	95	1174	1115	565	650	345



### Фильтры WL-ADG с верхним вентиляем

Фильтры шпунтовой навивки.  
Максимальное рабочее давление 2,5 кг/см<sup>2</sup>.  
Скорость фильтрации 50 м<sup>3</sup>/ч/м<sup>2</sup>.

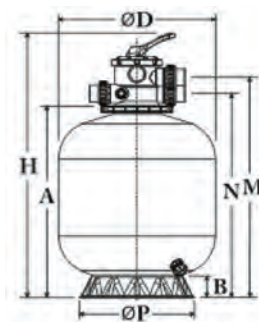

Артикул	Площадь фильтрации, м <sup>2</sup>	Производительность, м <sup>3</sup> /ч	Диаметр, мм	Патрубок, мм	Размеры, мм						Загрузка, кг
					A	B	H	Ø P	N	M	
WL-ADG350	0,10	4,5	350	Ø50	490	75	750	319	545	600	25
WL-ADG400	0,13	6,5	410	Ø50	510	75	770	319	565	620	34
WL-ADG450	0,16	8,0	450	Ø50	570	75	830	390	625	680	50
WL-ADG500	0,23	11,5	535	Ø50	610	75	870	390	665	720	80
WL-ADG650	0,32	16,0	635	Ø50	710	95	970	565	765	820	160

### Фильтры WL-BCG с боковым вентиляем

Фильтры шпунтовой навивки.  
Максимальное рабочее давление 2,5 кг/см<sup>2</sup>.  
Скорость фильтрации 50 м<sup>3</sup>/ч/м<sup>2</sup>.

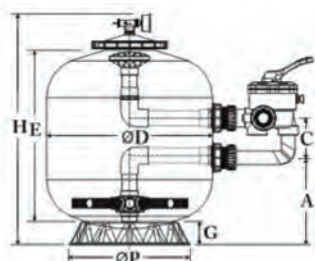

Артикул	Площадь фильтрации, м <sup>2</sup>	Производительность, м <sup>3</sup> /ч	Диаметр, мм	Патрубок, мм	Размеры, мм						Загрузка, кг
					A	H	C	G	Ø P	E	
WL-BCG450	0,16	8,0	450	Ø50	260	670	125	75	390	471	50
WL-BCG500	0,23	11,5	535	Ø50	290	710	125	75	390	506	80
WL-BCG650	0,32	16	635	Ø50	310	810	125	95	565	597	160

### Фильтры WL-BDG с боковым вентиляем с высокой загрузкой

Фильтры шпунтовой навивки.  
Максимальное рабочее давление 4 кг/см<sup>2</sup>.  
Скорость фильтрации 50 м<sup>3</sup>/ч/м<sup>2</sup>.  
Боковой 6-позиционный вентиль входит в комплект.

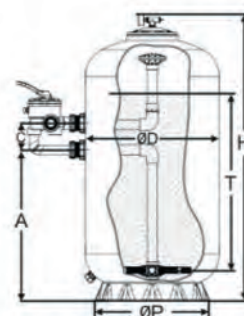

**НОВИНКА!**



Артикул	Площадь фильтрации, м <sup>2</sup>	Производительность, м <sup>3</sup> /ч	Диаметр, мм	Патрубок, дюйм	Размеры, мм					Загрузка, кг
					A	H	C	Ø P	T	
WL-BDG13400	0,13	3,9	400	1 1/2"	860	1360	125	390	850	140
WL-BDG13450	0,16	4,8	450	1 1/2"	860	1360	125	390	850	185
WL-BDG13500	0,20	6,0	530	1 1/2"	860	1360	125	390	850	225
WL-BDG13600	0,32	9,6	630	1 1/2"	860	1360	125	565	850	310
WL-BDG13700	0,37	11,0	700	1 1/2"	860	1360	125	565	850	430



### Фильтровальные установки WL-P-DYG-E

Фильтровальные установки в комплекте с верхним 6-позиционным вентилем и насосом. Максимальное рабочее давление 2,5 кг/см<sup>2</sup>. Скорость фильтрации 50 м<sup>3</sup>/ч/м<sup>2</sup>.

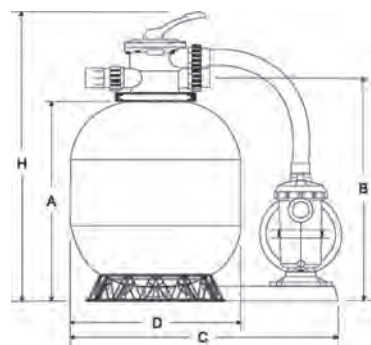

Артикул	Площадь фильтрации, м <sup>2</sup>	Произ-ть, м <sup>3</sup> /ч	Диаметр, мм	Патрубок, мм	Размеры, мм				Загрузка, кг	Модель насоса	Мощность насоса, кВт	Размеры, мм		
					A	B	C	H				L	W	H
P-DYG350K	0,10	4,50	350	∅50	495	545	570	750	25	KP256	0,26	460	160	230
P-DYG400K	0,13	6,50	410	∅50	515	565	570	770	34	KP256	0,26	460	160	230
P-DYG500K	0,23	11,50	535	∅50	615	665	770	870	80	KP756	0,55	485	160	230



### Вентили 6-позиционные

Артикул	Тип
041615	Вентиль верхний 6-позиционный 1 1/2"
041715	Вентиль боковой 6-позиционный 1 1/2"
041720	Вентиль боковой 6-позиционный 2"

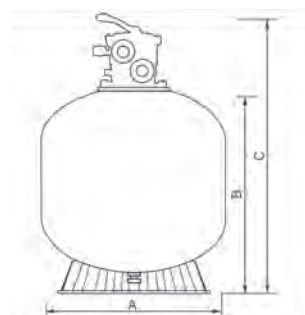

### Фильтры T-Series с верхним вентилем

Фильтры шпунтовой навивки. Максимальное рабочее давление 2,5 кг/см<sup>2</sup>. Скорость фильтрации 50 м<sup>3</sup>/ч/м<sup>2</sup>.



Артикул	Площадь фильтрации, м <sup>2</sup>	Производительность, м <sup>3</sup> /ч	Диаметр, мм	Патрубок, мм	Размеры, мм			Загрузка, кг
					A	B	C	
040114	0,11	5,0	350	∅50	350	500	770	28
040116	0,13	6,0	400	∅50	400	540	800	50
040118	0,17	7,2	450	∅50	450	580	840	75
040121	0,22	11,7	500	∅50	500	610	870	90
040125	0,36	16,8	650	∅50	650	710	970	170

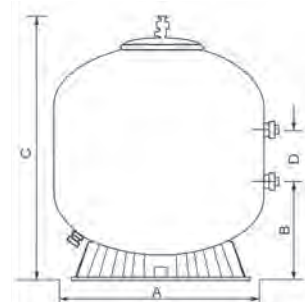

### Фильтры S-Series с боковым вентилем

Фильтры шпунтовой навивки. Максимальное рабочее давление 2,5 кг/см<sup>2</sup>. Скорость фильтрации 50 м<sup>3</sup>/ч/м<sup>2</sup>.



Артикул	Площадь фильтрации, м <sup>2</sup>	Производительность, м <sup>3</sup> /ч	Диаметр, мм	Патрубок, мм	Размеры, мм				Загрузка, кг
					A	B	C	D	
040216	0,13	6	400	∅50	400	300	680	128	70
040221	0,20	11,7	500	∅50	500	300	740	128	100
040225	0,33	16,8	650	∅50	650	320	800	128	170
040230	0,44	21,8	750	∅63	750	345	810	142	210
040236	0,64	31,2	900	∅63	900	530	1020	142	400
040248	1,13	56	1200	∅63	1200	660	1210	142	750

**Теплообменники серии MF**

**НОВИНКА!**

Изготовлены из нержавеющей стали AISI 304. Обеспечивают высокую производительность и превосходную способность к теплопередаче. Устанавливаются вертикально.

Максимальное рабочее давление: первичный контур - 10 бар, вторичный - 5 бар. Максимальная рабочая температура 110°C.



Модель	Мощность при 90°C, кВт	Первич. горяч. вода		Вторич. хол. вода		Размеры, мм		
		Произ-ть, м³/ч	Патрубок, дюйм	Произ-ть, м³/ч	Патрубок, дюйм	Длина	Ø корпуса	Вес, кг
MF-80	28	1,1	1"	9	1 1/2"	300	160	2,6
MF-135	40	1,5	1"	12	1 1/2"	360	160	2,9
MF-200	60	1,8	1"	15	1 1/2"	490	160	3,8
MF-260	75	2,1	1"	18	1 1/2"	610	160	4,8
MF-400	120	3	1"	21,3	1 1/2"	1070	160	8,2



**Насос самовсасывающий серии FCP**

Самовсасывающие насосы с префильтром. Двигатель с защитой IP55, изоляция класса F. 3000 оборотов в минуту.

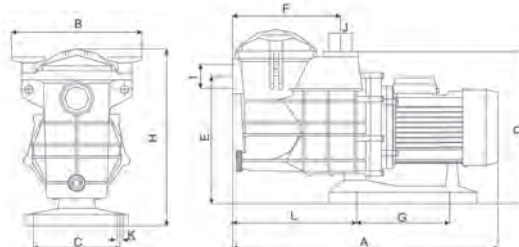

Артикул	Тип
FCP-370	С префильтром 6 м³/ч H=10 230В 0,37 кВт

Артикул	Размеры, мм											Вес, кг	
	A	B	C	D	E	F	G	H	L	I	J		K
FCP-370	480	230	160	280	220	200	172	325	215	1 1/2"	1 1/2"	4-Ø10	8,5

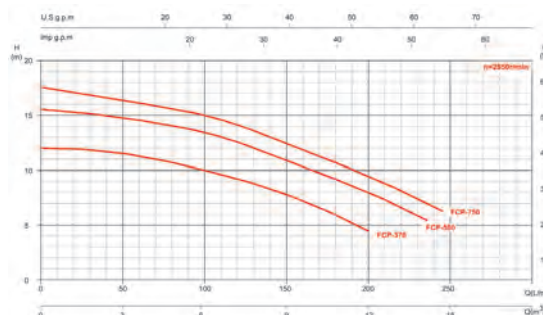

**Насосы самовсасывающие серии FCP-A**

Самовсасывающие насосы с префильтром. Двигатель с защитой - IP55, изоляция класса F. 3000 оборотов в минуту. Соединительные муфты в комплекте.

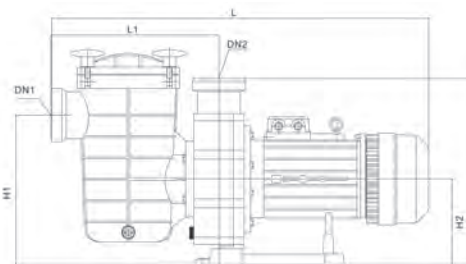

Артикул	Тип
FCP-2200AT	С префильтром 36 м³/ч H=10 380В 2,2 кВт
FCP-3000AT	С префильтром 44 м³/ч H=10 380В 3,0 кВт
FCP-4000AT	С префильтром 54 м³/ч H=10 380В 4,0 кВт

Артикул	Размеры, мм						
	L	L1	H	H1	H2	DN1	DN2
FCP-2200AT	653	310	319	286	156	Ø75	Ø75
FCP-3000AT	683	310	319	286	156		
FCP-4000AT	718	310	319	286	156		

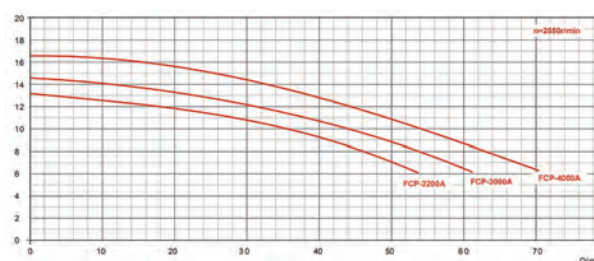





**Насосы самовсасывающие серии FCP-S**

Самовсасывающие насосы с префильтром.  
 Двигатель с защитой IP55, изоляция класса F.  
 3000 оборотов в минуту.  
 Соединительные патрубки Ø 40мм в комплекте.

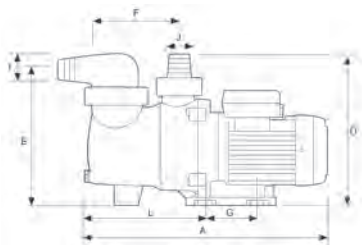
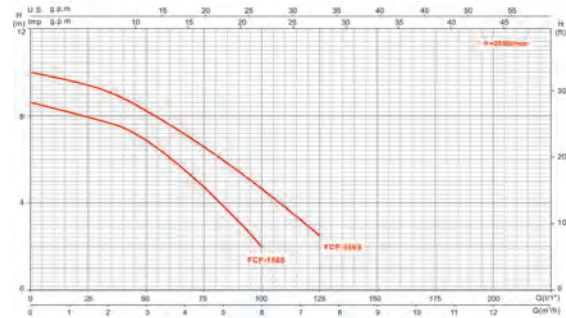
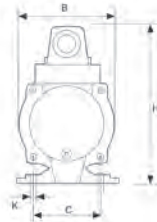

Артикул	Тип
FCP-180S	С префильтром 3,6 м³/ч Н=6 230В 0,18 кВт
FCP-250S	С префильтром 5 м³/ч Н=6 230В 0,25 кВт

Артикул	Размеры, мм											Вес, кг	
	A	B	C	D	E	F	G	H	L	I	J		K
FCP-180S	400	160	100	250	231	158	90	210	203	Ø40	Ø32/40	4-Ø9	5,1
FCP-250S	400	160	100	250	231	158	90	210	203	Ø40	Ø32/40	4-Ø9	5,6

**Насосы самовсасывающие серии FCP-S**

Самовсасывающие насосы с префильтром.  
 Двигатель с защитой - IP55, изоляция класса F.  
 3000 оборотов в минуту.  
 Соединительные муфты в комплекте.

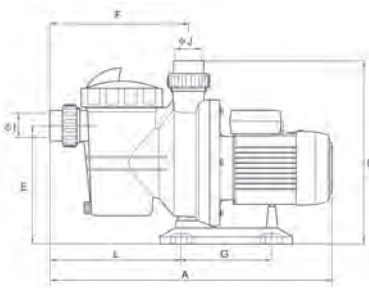
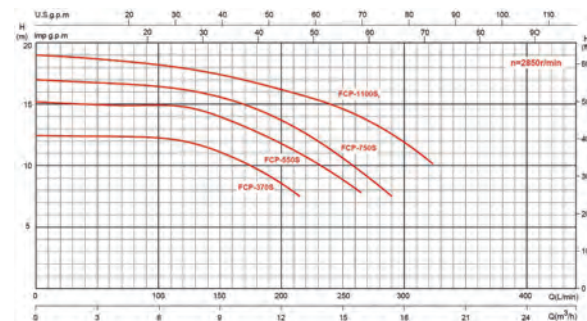

Артикул	Тип
FCP-370S	С префильтром 7,2 м³/ч Н=12 230В 0,37 кВт
FCP-550S	С префильтром 11,7 м³/ч Н=12 230В 0,55 кВт
FCP-750S	С префильтром 13,8 м³/ч Н=12 230В 0,75 кВт
FCP-1100S2	С префильтром 17,9 м³/ч Н=12 230В 1,1 кВт
FCP-1100S2T	С префильтром 17,9 м³/ч Н=12 380В 1,1 кВт

Артикул	Размеры, мм											Вес, кг	
	A	B	C	D	E	F	G	H	L	I	J		K
FCP-370S	550	238	160	345	225	262	170	330	205	Ø50	Ø50	4-Ø10	8,7
FCP-550S	550	238	160	345	225	262	170	330	205	Ø50	Ø50	4-Ø10	9,3
FCP-750S	550	238	160	345	225	262	170	330	205	Ø50	Ø50	4-Ø10	10,4
FCP-1100S2 FCP-1100S2T	570	238	160	345	225	262	170	330	205	Ø50	Ø50	4-Ø10	11,9

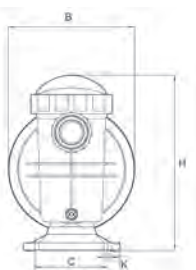

**Насосы самовсасывающие серии FCP-S**

Самовсасывающие насосы с префильтром.  
 Двигатель с защитой - IP55, изоляция класса F.  
 3000 оборотов в минуту.  
 Соединительные муфты в комплекте.

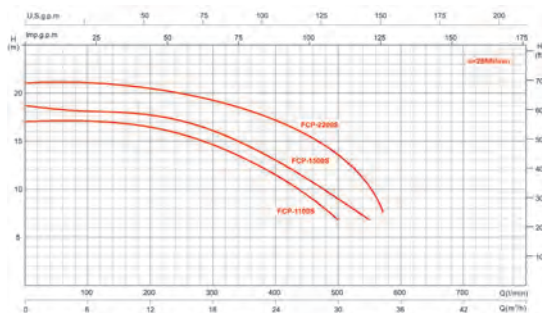

Артикул	Тип
FCP-1500S	С префильтром 25,2 м³/ч H=12 230В 1,50 кВт
FCP-2200S	С префильтром 31,2 м³/ч H=12 230В 2,2 кВт
FCP-2200ST	С префильтром 31,2 м³/ч H=12 380В 2,2 кВт



Артикул	Размеры, мм											Вес, кг	
	A	B	C	D	E	F	G	H	L	I	J		K
FCP-1500S	655	270	230	450	295	335	200	440	270	∅63	∅63	4-∅10	19,0
FCP-2200S FCP-2200ST	655	270	230	450	295	335	200	440	270	∅63	∅63	4-∅10	18,3

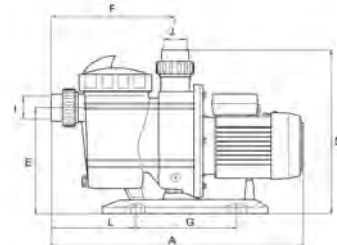

**Насосы для аттракционов серии ВТР**

Центробежные насосы без префильтра.  
 Двигатель с защитой - IP55, изоляция класса F.  
 3000 оборотов в минуту.

Артикул	Тип
ВТР-2200	Без префильтра 40 м³/ч H=10 230В 2,2 кВт
ВТР-2200Т	Без префильтра 40 м³/ч H=10 380В 2,2 кВт
ВТР-3000Т	Без префильтра 56 м³/ч H=10 380В 3,0 кВт
ВТР-4000Т	Без префильтра 70 м³/ч H=10 380В 4,0 кВт

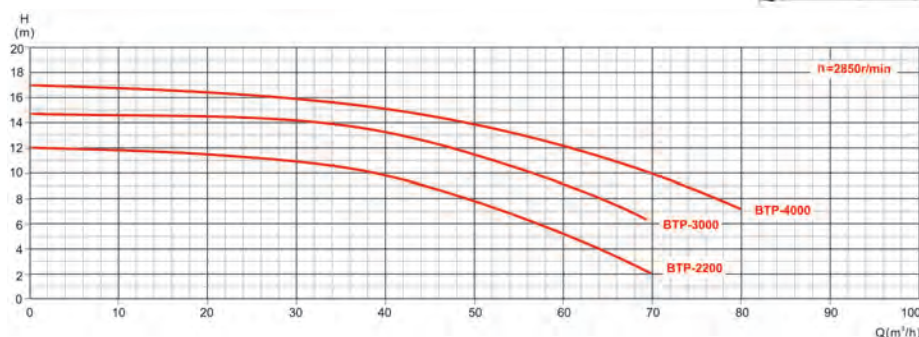
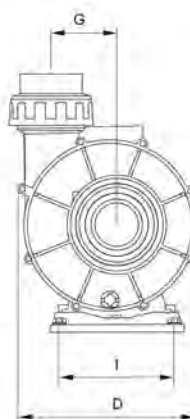

Артикул	Размеры, мм									
	A	B	C	D	E	F	G	H	I	L
ВТР-2200S	370	156	∅75	260	∅75	77	95	319	168/117	420
ВТР-2200Т	370	156	∅75	260	∅75	77	95	319	168/117	420
ВТР-3000Т	410	156	∅75	260	∅75	77	95	319	168/117	450
ВТР-4000Т	440	156	∅75	260	∅75	77	95	319	168/117	485

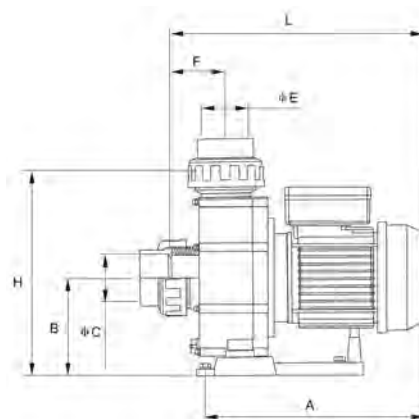



### Лестницы MU

Лестницы изготовлены из полированной нержавеющей стали. Укомплектованы анкерными креплениями. Ступени со съемными резиновыми накладками LUXE. Внешний диаметр трубы 42 мм.

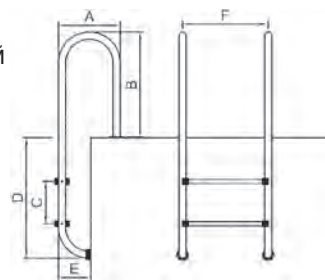

### Сталь AISI 304

Артикул	Тип	Размеры, мм					
		A	B	C	D	E	F
MU-215	Лестница 2 ступени	350	620	250	710	180	500
MU-315	Лестница 3 ступени	350	620	250	960	180	500
MU-415	Лестница 4 ступени	350	620	250	1210	180	500
MU-515	Лестница 5 ступеней	350	620	250	1460	180	500



### Лестницы SL

Лестницы изготовлены из полированной нержавеющей стали. Укомплектованы анкерными креплениями. Ступени со съемными резиновыми накладками LUXE. Внешний диаметр трубы 42 мм.

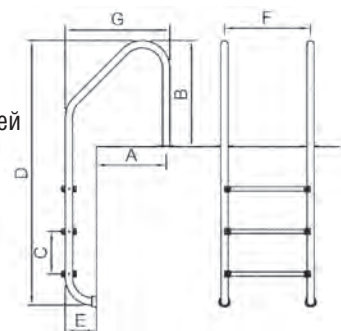

### Сталь AISI 304

Артикул	Тип	Размеры, мм						
		A	B	C	D	E	F	G
SL-315	Лестница 3 ступени	460	620	250	1550	180	500	640
SL-415	Лестница 4 ступени	460	620	250	1800	180	500	640
SL-515	Лестница 5 ступеней	460	620	250	2050	180	500	640



### Лестницы OV

Лестницы изготовлены из полированной нержавеющей стали. Укомплектованы анкерными креплениями. Ступени со съемными резиновыми накладками LUXE. Внешний диаметр трубы 42 мм.

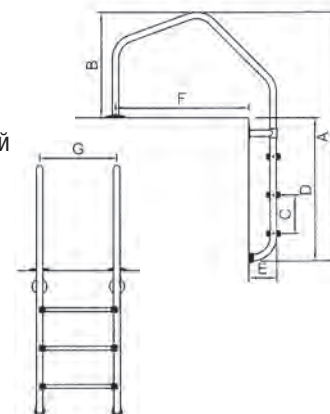

### Сталь AISI 304

Артикул	Тип	Размеры, мм						
		A	B	C	D	E	F	G
8921	Лестница 3 ступени	1640	680	250	960	180	842	500
8922	Лестница 4 ступени	1890	680	250	1210	180	842	500
8923	Лестница 5 ступеней	2140	680	250	1460	180	842	500



### Лестницы SP

Лестницы изготовлены из полированной нержавеющей стали. Укомплектованы анкерными креплениями. Ступени со съемными резиновыми накладками LUXE. Внешний диаметр трубы 42 мм.

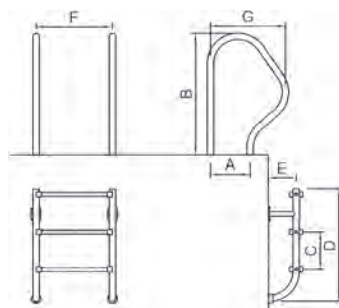

### Сталь AISI 304

Артикул	Тип	Размеры, мм						
		A	B	C	D	E	F	G
SP-215	Лестница 2 ступени	260	800	250	500	180	500	490
SP-315	Лестница 3 ступени	260	800	250	750	180	500	490
SP-415	Лестница 4 ступени	260	800	250	1000	180	500	490
SP-515	Лестница 5 ступеней	260	800	250	1250	180	500	490

### Лестница для сборно-разборных бассейнов

Лестница изготовлена из полированной нержавеющей стали. Ступени ABS-пластик. Внешний диаметр трубы 42 мм.

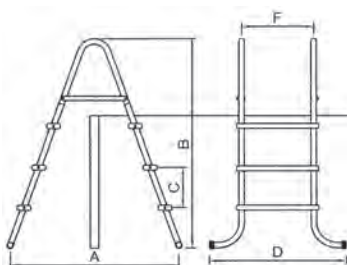

Артикул	Тип	Кол-во ступеней	Размеры, мм				
			A	B	C	D	F
9505	Лестница 5 ступеней	5+5	1580	2016	282	948	500

### Лестница для сборно-разборных бассейнов с платформой и ступенями

Поручни, платформа и ступени изготовлены из нержавеющей стали. Внешний диаметр трубы 42 мм.

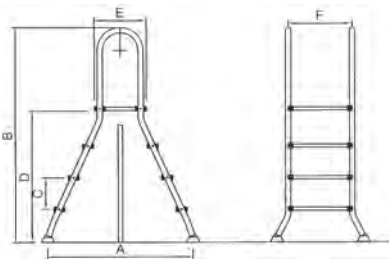

### Сталь AISI 304

Артикул	Тип	Кол-во ступеней	Размеры, мм					
			A	B	C	D	E	F
5522R	Лестница 5 ступеней	5+5	1570	2160	250	1600	375	500

### Поручни для выхода из бассейна

Комплект состоит из двух поручней и анкерного крепления к ним. Изготовлены из полированной нержавеющей стали. Внешний диаметр трубы 42 мм.

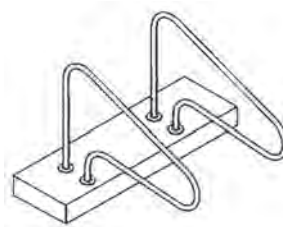

### Сталь AISI 304

Артикул	Размеры, мм		
	A	B	C
7701	1200	800	250

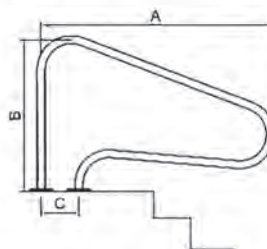

### Поручни для выхода из бассейна

Комплект состоит из двух поручней и анкерного крепления к ним. Изготовлены из полированной нержавеющей стали. Внешний диаметр трубы 42 мм.



#### Сталь AISI 304

Артикул	Размеры, мм				
	A	B	C	D	F
6601	830	700	665	170	500

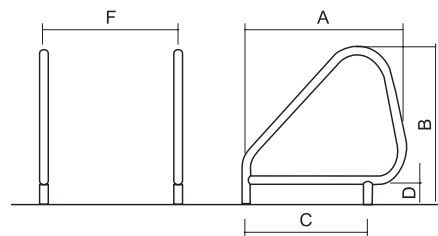

### Анкер крепления для лестниц

Не рекомендуется для общественных бассейнов. Анкер изготовлен из полированной нержавеющей стали. Внешний диаметр трубы анкера – 39 мм. Крепежная часть в комплект входит (крепеж, прокладка). Подходит к лестницам серии: MU, SL, OV, SP.



#### Сталь AISI 304

Артикул	Тип	Толщина стенки трубы, мм
2003050	Анкер крепления лестницы	1.0

### Светильник PSB светодиодный накладной 24 Вт (бетон)

Светильник с одним большим цветным светодиодом (RGB). Диаметр - 260 мм. 12В. Кабель - 2,0 м.



Артикул	Мощность, Вт	Напряжение, В
WL-PSB-LEDM024PC	24	12

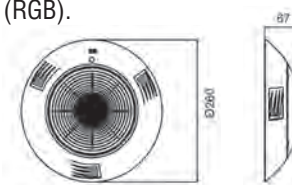

### Светодиодные лампы PAR 56, 12 В

Совместимы со всеми прожекторами, оснащенными лампой типа PAR 56. Возможность установки в уже действующие системы подводного освещения. Корпус светодиодных ламп выполнен из высококачественных материалов и водонепроницаем. При небольшой потребляемой мощности лампа обеспечивает мощный световой поток. Экономичны и долговечны. В комплекте с лампой НХ-Р56-SMD3014-333 пульт управления.



Артикул	Тип	Мощность, Вт	Материал
403024-12VWW	С белыми светодиодами	53	Стекло/Композ. мат.
WL-PAR-LED036PC	С цветн. светодиодами, с функ. белого свеч.	36	Пластик
НХ-Р56-SMD3014-333	С цветн. светодиодами, с функ. белого свеч.	24	Стекло

### Контроллер WL-LED-YAQ02 для подводных светодиодных светильников

Для управления вкл/выкл, смены программ и синхронизации подводных светодиодных светильников и ламп RGB, представленных в нашем каталоге далее. Поставляется с 4-х кнопочным пультом дистанционного управления (2шт. в компл.). При необходимости установки двух и более контроллеров, управлять всеми одновременно возможно одним пультом ДУ. Напряжение питания - 12В AC, мощность – 180Вт.



Артикул
WL-LED-YAQ02

## Светильники подводные накладные (бетон)

Монтаж светильников производится при помощи кронштейна, входящего в комплект поставки. Грань корпуса светильника из нержавеющей стали, прилегающая к поверхности борта бассейна, закрывается силиконовым кольцом.

В светильники с RGB подсветкой встроено 12 программ, с функцией **белого свечения**. В комплект поставки входит четырехкнопочный пульт ДУ.

Все светильники функционируют от переменного напряжения питания 12В.

Светильник цветной светодиодный RGB D=230 мм оправа н/с AISI 316.  
В комплекте **пульт управления**.

Артикул	Тип	Оправа	Мощность, Вт
HX-WH230-252S	Светодиодный	н/с AISI 316	18

Светильник цветной светодиодный RGB D=280 мм оправа н/с AISI 316.  
В комплекте **пульт управления**.

Артикул	Тип	Оправа	Мощность, Вт
HX-WH280-252S	Светодиодный	н/с AISI 316	18
HX-WH280-333S	Светодиодный	н/с AISI 316	24

Светильник светодиодный Cool White (холодный белый свет) D=280 мм оправа н/с AISI 316.

Артикул	Тип	Оправа	Мощность, Вт
HX-WH280-333SW	Светодиодный	н/с AISI 316	24

Светильник цветной светодиодный RGB D=260 мм оправа ABS-пластик.  
В комплекте **пульт управления**.

Артикул	Тип	Оправа	Мощность, Вт
HX-WH260-252P	Светодиодный	ABS-пластик	18

Светильник светодиодный Cool White (холодный белый свет) D=260 мм оправа ABS-пластик.

Артикул	Тип	Оправа	Мощность, Вт
HX-WH260-333PW	Светодиодный	ABS-пластик	24

Светильник галогеновый накладной (теплый белый свет) D=230 мм оправа н/с AISI 304.

Артикул	Тип	Оправа	Мощность, Вт
WL-BPE100	Галогеновый	н/с AISI 304	100

Светильник галогеновый накладной (теплый белый свет) D=260 мм оправа ABS-пластик.

Артикул	Тип	Оправа	Мощность, Вт
WL-BPS100	Галогеновый	ABS-пластик	100





### Щетка-насадка прямоугольная

Артикул
T49SD

### Щетки-насадки прямоугольные

Артикул	Тип	Тип крепления
T90SD	С боковыми щетками	Зажим
T70D	С колесами	Зажим

### Щетка-насадка треугольная прозрачная

Артикул	Тип крепления
T71D	Зажим

### Щетки для очистки стен

Артикул	Тип
T81	Щетка прямая 10" 25см
T58C	Щетка изогнутая 18" 45см

### Сетки для сбора мусора

Артикул	Тип
T52D	Сетка для сбора мусора с поверхности бассейна
T62D	Сетка с мешком для сбора мусора со дна бассейна

### Штанги телескопические алюминиевые

Артикул	Длина	Тип крепления
T85/SGL/S	1,8-3,6 м	зажим
T84/SGL/S	2,4-4,8 м	зажим

### Шланги

Артикул	Параметры
T110-7M	7 м Ø38мм
T110A	9 м Ø38 мм
T110B	11 м Ø38 мм

### Плавающие дозаторы для таблеток трихлора или кислорода 1кг Оснащены регулятором дозировки.

Артикул
T75

### Термометры

Артикул	Тип
T78	Термометр погружной
T389	Термометр круглый плавающий

## СКЛАДЫ АКВАМАСТЕР:

### Москва - ООО "Аквастер"

127083, г. Москва  
ул. 8 Марта, дом 1, стр. 12, БЦ "ТРИО"  
+7 (495) 644-22-92

### Санкт-Петербург - ООО "Аквастер"

188689, Ленинградская обл., м.р-н Всеволожский, г.п. Заневское,гп. Янино-1,  
ул. Шоссейная, стр. 50А/2, помещение 7  
+7 (812) 501-87-77

### Краснодар - ООО "АКВАМАСТЕР-ЮГ"

385140, Республика Адыгея, Тахтамукайский район, пгт. Яблоновский,  
ул. Индустриальная, д. 4А  
+7 (861) 200-11-90

### Новосибирск - ООО "АкваМ"

630015, Новосибирская обл., Г.О. Город Новосибирск,  
ул. Планетная, д. 30, корпус 1, эт. 1  
+7 (383) 383-24-27

### Ростов-на-Дону - ООО "АКВАМАСТЕР-ДОН"

344069, Ростовская обл., г. Ростов-на-Дону,  
ул. Оганова, д. 116  
+7 (863) 30-55-100, +7 (988) 99-33-100, +7 (989) 72-72-100

### Уфа - ООО "Аквастер"

450056, Республика Башкортостан, г. Уфа,  
ул. Мустая Карима, д. 16, офис 33  
+7 (347) 285-05-60, +7 (917) 344-41-44



НОВИНКА! Химические реагенты AM Аквамастер. Производство Турция. Полная линейка химии для частных и общественных бассейнов, делающая воду в бассейне приятной и безопасной для купания. Обеззараживание, профилактика, коррекция, регуляция уровня pH и анализ параметров воды. Подробная информация на сайте [www.aquamaster.ru](http://www.aquamaster.ru)